



OCAK 2024 FİYAT LİSTESİ





Hızlı Şarj Teknolojisinin Mucidi Phoenix Contact

500 KW'a kadar olan güç kapasitelerinin destekleyen şarj sistemleri ile 100 km'lik menzili 3-5 dakika içerisinde şarj edebilirsiniz.

Avantajlarınız:

Su ve glikol karışımından oluşan soğutma sistemi sayesinde kontrollü yüksek şarj akımı ile hızlı şarj

Ergonomik tutuş sayesinde rahat kullanım

Hızlı, doğru sıcaklık ölçümü yapan sensörler sayesinde aşırı ısınmaya karşı güvenli

Soğutma sistemindeki sızıntılara karşı kullanıcıyı uyararak sızdırmazlık sensörleri

Gümüş kaplama temas yüzeyleri sayesinde verimli güç aktarımı

Değiştirilebilir DC kontaklar ve arayüz sayesinde bakım ve arıza anında hızlı müdahale



İçindekiler

KLEMENSLER

PT Serisi Push in Klemensler
FIX Serisi Dağıtım Blokları
ST Serisi Yaylı Klemensler
Vidalı Klemensler
Pabuç Bağlantılı Klemensler
Alüminyum Kablolar için Klemensler
Klemens Aksesuarları



5

KLEMENSLER

MARKALAMA SİSTEMLERİ, EL ALETLERİ VE MONTAJ MALZEMELERİ

Klemens Etiketleri
Klemens Grup Etiket Taşıyıcıları
Pano ve Cihaz Etiketleri
Markalama Cihazları ve Aksesuarları
El Aletleri
Kablo Uçları
Kablo Kanalları ve Aksesuarları
Kablo Bağları ve Yapışkanlı Kroşeler



51

MARKALAMA SİST. & EL ALETLERİ

INTERFACE ENDÜSTRİYEL ELEKTRONİK ÜRÜNLERİ

Interface Röle
Interface Güç Kaynakları
Interface Varioface Kablolama
Interface Analog
Interface Ex
Interface İzleme



81

INTERFACE ENDÜSTRİYEL
ELEKTRONİK ÜRÜNLERİ

AŞIRI GERİLİME KARŞI KORUMA - PARAFUDR

SEC Serisi (Güvenli Enerji Kontrolü)
T1 (Sınıf B) Yıldırım Akım İleticileri
T1+T2 (Sınıf B+C) Kombine İleticiler
Sinyal Hatları için Koruma Modülleri
Data Hatları için Koruma Modülleri
Fotovoltaik Sistemler için Koruma Modülleri



139

TRABTECH / PARAFUDR

SAHA CİHAZLARI İÇİN BAĞLANTI TEKNOLOJİSİ VE SAHA KABLOLAMASI

Sensör Aktüatör Konnektörleri
PLUSCON field
PLUSCON Circular
QUICKON
SUNCLIX
DC Bağlantı Teknolojileri
PLUSCON Heavy PLUSCON Heavy Modüler
PLUSCON Data



153

SAHA KABLOLAMASI

CİHAZ BAĞLANTI ELEMANLARI VE ELEKTRONİK BOŞ KUTULAR

Baskılı Devre Klemensleri
Led Uygulamaları için Klemens ve Konnektörler
SMD Montaj için Çözümler
Baskılı Devre Konnektörleri
COMBICON Compact / Aksesuarları
COMBICON Power
Panel Geçiş Klemensleri ve T-LOX
COMBICON HOUSING



183

CİHAZ BAĞLANTI ELEMANLARI

ENDÜSTRİ YÖNETİMİ VE OTOMASYON

Emniyet Çözümleri
Haberleşme Arayüzleri
Kablosuz Seri Haberleşme
Endüstriyel Ethernet / Kablosuz Haberleşme
PLC Teknolojileri
Giriş Çıkış I/O Modülleri (IP20-IP65)
PLC ve SCADA Yazılımları
Operatör Paneller (HMI)
Endüstriyel PC'ler



213

ENDÜSTRİ YÖNETİMİ VE OTOMASYON

İNDEKS

283

İNDEKS

1923

Phoenix Contact

Hugo Knümann tarafından Essen'de kuruldu.



Seramik muhafazalı ilk klemens.

1928



Phoenix Contact
şerit klemensler

1967



Şirket genel merkezi,
Blomberg sahasında tesis edildi.

1969

Küresel bir oyuncu olma yolunda şirket logosu,
global bir görünüm kazandı.

1982



Blomberg'teki giderek büyüyen ve daha donanımlı
hale gelen Phoenix Contact yerleşkesi.

2023



Tamamen Elektrikli Toplum Vizyonunu Güçlendirme

Bugün, "Tamamen Elektrikli Toplum Vizyonunu Güçlendirme" sloganı ile yenilenebilir enerjinin herkesin yararına olduğu bir dünyaya elektrifikasyon, dijitalleşme ve otomasyon çözümleri sunarak katkıda bulunmaya devam ediyoruz.

100 yıllık teknoloji
ve inovasyon
tutkusu

Klemensler

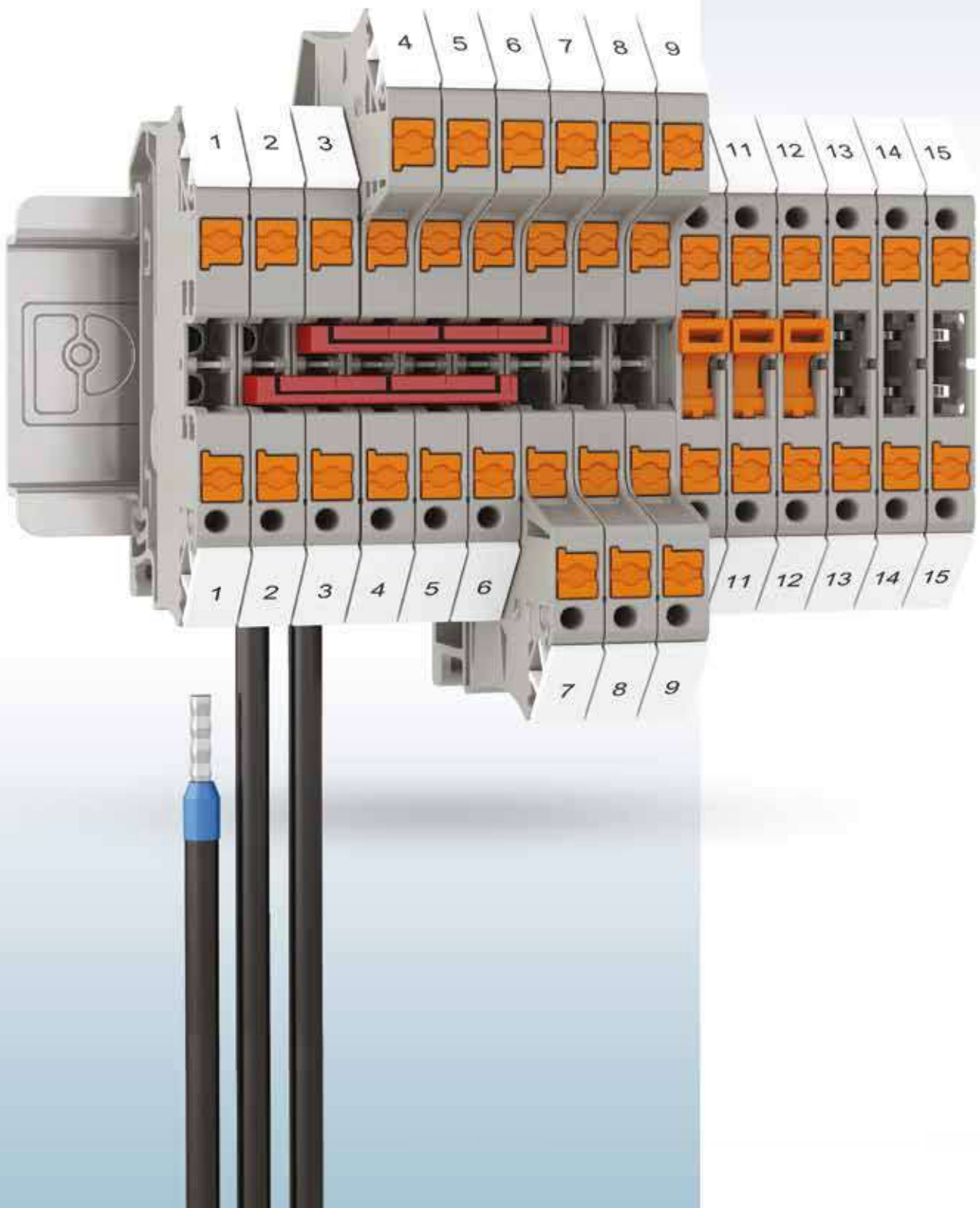

CLIPLINE COMPLETE ray klemens sistemi

Beş farklı bağlantı yöntemi, tek sistem

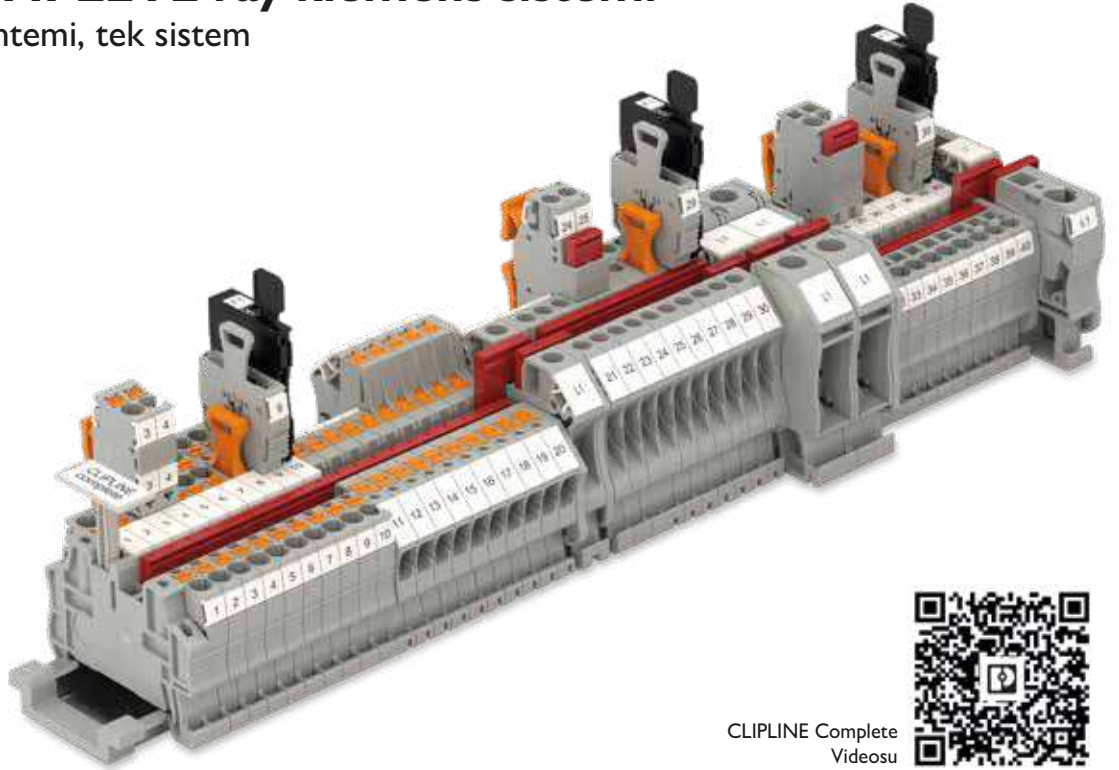
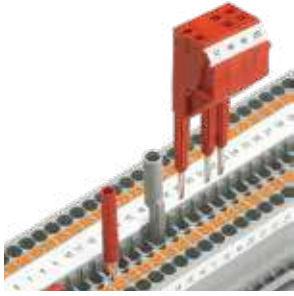

CLIPLINE Complete
Videosu

Genel

Phoenix Contact'ın ürün gamında bulunan ray klemensler; bağlantı tipine göre; vidalı, yaylı, push-in, pabuç bağlantılı ve hızlı bağlantılı klemensler olarak sınıflandırılabilir. Bilindiği gibi uygulamada klemenslerle birlikte köprüler, etiketler, test soketleri vb. çok sayıda aksesuar kullanılması da gerekmektedir. Phoenix Contact'ın UT, PT ve PTV, XTV, ST ve RT adlı klemens serileri aynı aksesuarları kullanacak şekilde tasarlanmıştır. Tasarımdaki detaylar işçilik sürelerinizi kısaltarak işinize maksimum fayda sağlar.

CLIPLINE COMPLETE olarak adlandırılan bu sistem; işçilik, satınalma, depolama ve lojistik maliyetlerinizi azaltır ve müşterilerinizin farklı beklentilerine esnek şekilde cevap verebilmenizi sağlar.

Geçmeli köprüleme sistemi

CLIPLINE COMPLETE sisteminde geçmeli köprüler kullanılır. Bu sayede tüm potansiyel dağıtım işlerini çok kısa sürede gerçekleştirmek mümkündür. Köprülerin 2'den 50'ye kadar çeşitli kutup sayılarında çeşitleri ve muhtelif renkleri mevcuttur. Sistemdeki tüm klemenslerin iki köprüleme kanalı vardır. Bu sayede iki farklı potansiyel, köprülerle dağıtılabilir. Köprüleme kanalları tüm klemens tiplerinde aynı hat üzerinde yer aldığı için farklı bağlantı tipinde ürünler kombine edilebilir. Ayrıca; yüksek kesitli klemenslerle düşük kesitli klemensleri köprülemek de mümkündür.

Fiş-soketli bağlantı çözümleri

COMBI fiş-soket sistemi uygulamanızı hızlı ve modüler şekilde oluşturmanızı sağlar.

COMBI konnektörler; ray klemenslerde olduğu gibi vidalı, yaylı, push-in ve hızlı bağlantılı olarak mevcuttur. 1.5 mm², 2.5 mm², 4 mm² ve 6 mm² 'lik ürünlerden oluşan ürün gamı, hem sinyal hem de güç kablağının bu ürünlerle yapılabilmesini sağlar. Sistem en zor vibrasyon gerekliliklerini karşılamaktadır. Hem klemens hem fişler dokunma emniyetlidir. Kilit mekanizmasından ekranlı kablolar için toprak bağlantısına varan kapsamlı bir aksesuar gamı mevcuttur.

Çok fonksiyonlu ayırma bölgesi

CLIPLINE COMPLETE sistemindeki tüm ayırma bölgesi (...TG) klemenslerin ayırma bölgeleri aynı yapıdadır. Buraya takılan aksesuara bağlı olarak klemenslere çeşitli işlevler kazandırmak mümkündür. Ayırma fişleri devreyi kesmek için kullanılır. Sigorta fişleri devreyi sigorta üzerinden bağlamak için tasarlanmıştır. Patentli komponent fişleri ile direnç, diyot gibi komponentleri hızlı, polarite hatası yapmadan ve lehimleme ihtiyacı olmaksızın devreye dahil etmek mümkündür.

Geniş yüzeyli etiketler

CLIPLINE complete sistemindeki tüm klemenslerin geniş bir etiketleme yüzeyi vardır. Bu, düzgün kablolanmanın ön şartı olup test ve bakım işlerinde takibi kolaylaştırır. Klemens grup etiketlemesi için ürünler de mevcuttur.

Test aksesuarları

CLIPLINE complete sisteminde kapsamlı test aksesuarları bulunur. Tüm test fişleri köprüleme kanalına takılabilir. İstenirse modüler test fişleri kullanarak çok sayıda test fişinin bir arada kullanıldığı karmaşık test işlemleri de gerçekleştirilebilir.



UT serisi vidalı klemensler
UT vidalı klemensler en zor gereksinimleri karşılayacak şekilde tasarlanmıştır. Vidalar; Phoenix Contact'ın geliştirdiği patentli bir vida kilitleme tekniği olan "Reakdyon Prensi" sayesinde gevşemez."



PT ve PTV serisi push-in bağlantılı klemensler
Phoenix Contact'ın PT serisi klemensleri, kabloların alet kullanmadan klemense takılabilmesi için geliştirilmiştir. Özel yay profili en düşük kesitteki iletkenlerin bile kolay ve hızlı şekilde klemense takılabilmesini sağlar. PT serisinde kabloyu sökmek için yay açma butonu kullanılır. Bu sayede gerilim altındaki parçalarla doğrudan temas önlenir.



XTV Serisi Push-X bağlantılı klemensler
Push-X, gergili kontak yaylı, yüküklü veya yüküksüz, tek telli ve çok telli kabloların alet kullanmadan direkt bağlantısına izin verir. Kablo, klemens içine itildiğinde kilit mekanizması otomatik olarak bağlantıyı sağlar. Kabloyu çıkarmak için butona basarak gergi yayı yeniden kurulur.



ST Serisi yaylı klemensler
Kablonun yay baskısı ile sabitlendiği bu klemenslerde kontak kuvveti kullanıcıdan bağımsızdır. Bağlantı PT klemenslerde olduğu gibi üstten yapıldığı için panolarda yer kazandırır.



RT serisi pabuç bağlantılı klemensler
RT pabuç bağlantılı klemensler kablo pabuçu bağlantısına uygundur. Benzer ürünlerden farklı olarak geçmeli köprüleme sistemi sayesinde kolayca köprülenebilirler.

İçindekiler

KLEMENSLER

PT SERİSİ PUSH-IN KLEMENSLER

PT Serisi push-in bağlantılı klemensler	8
PT Serisi tek giriş tek çıkışlı push-in bağlantılı klemensler	8
PTV Serisi yandan girişli push-in bağlantılı klemensler	9
XTV Serisi yandan girişli push-X bağlantılı klemensler	9
PT Serisi push-in bağlantılı yüksek akım klemensleri	9
PT Serisi tek giriş çok çıkışlı push-in bağlantılı klemensler	10
PTV Serisi tek giriş çok çıkışlı yandan girişli push-in klemensler	10
PT Serisi çok katlı push-in bağlantılı klemensler	10
PT Serisi push-in bağlantılı topraklama klemensleri	10
PTV Serisi yandan girişli Push-in bağlantılı topraklama klemensleri	10
PT Serisi push-in bağlantılı tesisat klemensleri	11
PT ve PTV serisi push-in bağlantılı sigortalı klemensler	11
Push-in / vidalı bağlantılı hibrit dağıtım klemensleri	12
PT Serisi push-in bağlantılı ayırma klemensleri ve çok işlevli klemensler	12
PTV Serisi yandan girişli Push-in bağlantılı ayırma klemensleri ve çok işlevli klemensler	12
PT Serisi push-in bağlantılı diyotlu klemensler	12
PT Serisi push-in bağlantılı sensör aktüatör klemensleri	12
PT Serisi marşaling klemensleri	13
PT push-in bağlantılı fiş-socketli klemensler	14
Push-in bağlantılı mikro ve mini klemensler	15
Push-in bağlantılı ve hibrit ölçme ayırma klemensleri	15
PT Serisi aksesuar seçim tablosu	16

FIX SERİSİ DAĞITIM BLOKLARI

FIX dağıtım blokları	17
PTFIX dağıtım blokları	18
PTFIX fonksiyon blokları	21
PTVFIX dağıtım blokları	22
Aksesuar seçimi	23

ST SERİSİ YAYLI KLEMENSLER

ST Serisi yaylı klemensler	24
ST Serisi tek giriş - tek çıkışlı yaylı klemensler	24
ST Serisi çift katlı yaylı klemensler	24
ST Serisi üç ve dört katlı yaylı klemensler	25
ST Serisi tek giriş- çift çıkışlı yaylı klemensler	25
ST Serisi çift giriş - çift çıkışlı yaylı klemensler	25
ST Serisi yaylı topraklama klemensleri	25
ST Serisi yaylı sigortalı klemensler	25
ST Serisi yaylı ayırma klemensleri ve çok işlevli klemensler	25
ST Serisi diyotlu yaylı klemensler	25
ST Serisi yaylı sensör aktüatör klemensleri	26
ST Serisi aksesuar seçim tablosu	26
St-combi fiş socketli yaylı klemensler	27
ST-combi yaylı-vidalı hibrit klemensleri / aksesuarları	28

VIDALI KLEMENSLER

UT Serisi vidalı klemensler	29
UT Serisi tek giriş - tek çıkışlı vidalı klemensler	30
UKH Serisi vidalı yüksek akım klemensleri	30
UKH Serisi vidalı 1500 v yüksek akım klemensleri	30
UKH Serisi vidalı yüksek akım topraklama klemensleri	30
UT Serisi tek giriş çift çıkışlı vidalı klemensler	30
UT Serisi çift giriş çift çıkışlı vidalı klemensler	30
UT Serisi vidalı topraklama klemensleri	31
UT Serisi ayırma kollu sigortalı vidalı klemensler	31
UT Serisi diyotlu vidalı klemensler	31
UT Serisi vidalı bıçaklı ayırma klemensleri ve fonksiyonel klemensler	31
UT Serisi vidalı ölçme-ayırma klemensleri	32
UT Serisi - UKH serisi aksesuar seçim tabloları	32
Fame 3 sl kompakt test blokları	33
Yüksek ortam sıcaklıkları için vidalı seramik klemensler	34
Vidalı termokupl klemensleri	34
TB Serisi vidalı klemensler	35
TB Serisi tek giriş tek çıkışlı vidalı klemensler	36
TB Serisi yüksek akım klemensleri	36
TB Serisi vidalı topraklama / yüksek akım topraklama klemensleri	36
TB Serisi tek giriş çift çıkışlı vidalı klemensler	36
TB Serisi çift giriş çift çıkışlı vidalı klemensler	36
TB Serisi çift katlı / üç katlı vidalı klemensler	37
TB Serisi çift katlı vidalı sigortalı klemensler / komponent ve sigorta fişleri	38
TB Serisi vidalı ölçme ayırma klemensleri	38
TB Serisi aksesuar seçim tablosu	39

PABUÇ BAĞLANTILI KLEMENSLER

	40
--	----

ALÜMİNYUM KABLOLAR İÇİN KLEMENSLER

	40
--	----

KLEMENS AKSESUARLARI

	45
--	----

DIĞER

Klemens durdurucuları	45
Montaj rayları / aksesuarları	45
Kablo kroşeleri	45
Pano prizleri	46
Profil kapaklar	46
Ekranlama klemensleri	47
Bara klemensleri ve bara mesnetleri	48



PT SERİSİ Push-in BAĞLANTILI KLEMENSLER



Push-in bağlantı teknolojisi
PT serisi, tek telli ve yüksüklü çok telli kabloların aletsiz bağlantısı için geliştirilmiştir. Yüksüksüz çok telli kabloları da butonu hafifçe iterek hızlı ve kolay şekilde takabilirsiniz



Hızlı
PT klemenslerde kabloyu takmak için gerekli kuvvet son derece azdır. Bu sayede kablolar daha kolay ve hızlı takılır, montaj süreleri kısalmaktadır



Pratik
Kabloyu çıkartmak için turuncu butonu sert herhangi bir cisimle itmek yeterlidir. Özel bir alet kullanımına gerek yoktur



Esnek
Bağlantı noktasının yanındaki açma butonu sayesinde bağlantılar yanınızdaki herhangi bir sivri uçlu cisimle kolayca açılabilir. Tornavidanız yoksa bir tükenmez kalem kullanın !

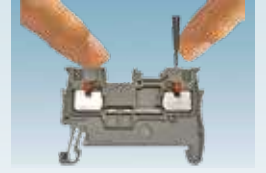

Güvenli
Açma butonu sayesinde gerilim altındaki parçalarla doğrudan temas etme riski yoktur. Ayrıca kabloların takılabileceği tek bir nokta olduğundan kullanıcı hataları önlenir



Düzenli
Ayrırma plakaları klemens profiline dışarıya taşar. Hem görsel hem elektriksel ayırım sağlarlar



Kolay ölçüm
Tüm PT klemenslerin üzerinde köprüleme kanalı dolu olsa bile ölçüm alabilmeniz için birer test noktası bulunmaktadır



Kolay köprüleme
Geçmeli köprülerle onlarca klemensli saniyeler içinde köprüleyebilirsiniz. Patentli köprü tasarımı sayesinde köprü montajı da kablo montajı kadar kolaydır.



Anlaşılır panolar
Köprülerin bacaklarını keserek atlamalar yapabilir, kalan bacakları köprünün üst kısmındaki işaretleme kanalında işaretleyebilirsiniz. Çift köprüleme kanalı sayesinde farklı potansiyeller paralel olarak taşınabilir



Kolay dağıtım
İndirici köprüler kullanarak farklı kesitteki klemensleri köprüleyebilirsiniz. Bu köprüler farklı serileri de köprüleyebilir. Örneğin 16 mm² vidalı bir klemensle 2.5 mm² push-in klemensli



İstedığınız gibi etiketleyin
Etiket yuvası Phoenix Contact'ın çeşitli etiketlerini ve yazıcılarını desteklemektedir. İstenirse çok satırlı şerit etiketleme de yapılabilir

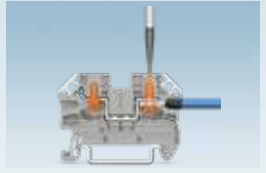

İsteğe bağlı yandan girişli bağlantı
0,14 mm²'den 185 mm²'ye kadar yandan girişli ürün seçenekleri, PTV, XTV ve PTPOWER Serisi altında ürünler sıralanmıştır



PT 1,5/S... klemensler yalnızca 3,5 mm genişliğindedir. 2.5 mm² kesitli klemenslerle kıyaslandıklarında panolarda yaklaşık %30 yer kazandırılırlar

PT SERİSİ TEK GİRİŞ TEK ÇIKIŞLI Push-in BAĞLANTILI KLEMENSLER

SİPNO.	TİP	Çok telli kesit (mm ²)			Gerilim (V) / Akım (A)	Renk	Ambalaj (Ad.)	BİRİM FİYAT (€/Ad.)	SATIŞ GRUBU
		Tek telli kesit (mm ²)	Yüksüksüz	İzolesiz/izoleli yüksüklü					
3208100	PT 1,5/S	1,5	1,5	1	500 / 17,5		50	0,76	BE2
3208126	PT 1,5/S BU	1,5	1,5	1	500 / 17,5	mavi	50	0,76	BE2
3209510	PT 2,5	4	2,5	2,5	800 / 24		50	0,81	BE2
3209523	PT 2,5 BU	4	2,5	2,5	800 / 24	mavi	50	0,81	BE2
3211757	PT 4	6	4	4	800 / 32		50	1,19	BE2
3211760	PT 4 BU	6	4	4	800 / 32	mavi	50	1,19	BE2
3211813	PT 6	10	6	6	1000 / 41		50	1,82	BE2
3211819	PT 6 BU	10	6	6	1000 / 41	mavi	50	1,82	BE2
3212120	PT 10	16	10	10	1000 / 57		50	2,74	BE2
3212123	PT 10 BU	16	10	10	1000 / 57	mavi	50	2,74	BE2
3212138	PT 16 N	25	16	16	1000 / 76		50	3,81	BE2
3212142	PT 16 N BU	25	16	16	1000 / 76	mavi	50	3,81	BE2

Tip	Renk	OG	YE	RD	WH	BK	GN
PT 1,5/S	-	-	3208130	BE2	3208127	BE2	-
PT 2,5	3212329	BE2	3209511	BE2	3209512	BE2	3209514
PT 4	3211758	BE2	3211762	BE2	3211777	BE2	3211778



PTV...



XTV...



PTPOWER...



CEC PTPOWER.. uygulaması

SIRNO.	TIP	Tek telli kesit (mm ²)	Çok telli kesit (mm ²)		Gerilim (V) / Akım (A)	Renk	Ambalaj (Ad.)	BİRİM FİYAT (€/Ad.)	SATIŞ GRUBU
			Yüksüksüz	İzolesiz/izoleli yüksüklü					

PTV SERİSİ YANDAN GİRİŞLİ Push-in BAĞLANTILI KLEMENSLER

1078960	PTV 2,5	4	2,5	2,5	800/24		50	0,81	BE2
1078962	PTV 2,5 BU	4	2,5	2,5	800/24	mavi	50	0,81	BE2
1088728	PTV 4	6	4	4	1000/32		50	1,19	BE2
1088729	PTV 4 BU	6	4	4	1000/32	mavi	50	1,19	BE2
1116734	PTV 6	10	6	6	1000/41		50	1,82	BE2
1116735	PTV 6 BU	10	6	6	1000/41	mavi	50	1,82	BE2

XTV SERİSİ YANDAN GİRİŞLİ Push-X BAĞLANTILI KLEMENSLER

1329547	XTV 10	16	16	10	1000/57		50	3,36	BE2
1329549	XTV 10 BU	16	16	10	1000/57	mavi	50	3,36	BE2
1329672	XTV 16	25	25	16	1000/76		50	3,94	BE2
1329673	XTV 16 BU	25	25	16	1000/76	mavi	50	3,94	BE2

PT SERİSİ Push-in BAĞLANTILI YÜKSEK AKIM KLEMENSLERİ

3212064	PTPOWER 35	35	35	35/35	1000/125		10	9,47	BE2	
3212065	PTPOWER 35 BU	35	35	35/35	1000/125	mavi	10	9,47	BE2	
3260050	PTPOWER 50	70	70	50/50	1500/150		10	21,16	BE2	
3260065	PTPOWER 50 P	70	70	50/50	1500/150		10	21,57	BE2	
3260051	PTPOWER 50 BU	70	70	50/50	1500/150	mavi	10	21,16	BE2	
3260100	PTPOWER 95	95	95	95/95	1500/232		3	36,00	BE2	
3260103	PTPOWER 95 BU	95	95	95/95	1500/232	mavi	3	36,00	BE2	
3260163	PTPOWER 95 P	95	95	95/95	1500/232		3	36,73	BE2	
3260166	PTPOWER 95 P BU	95	95	95/95	1500/232	mavi	3	36,73	BE2	
1054722	PTPOWER 185	185	185	150/150	1500/309		3	46,79	BE2	
1054725	PTPOWER 185 P	185	185	150/150	1500/309		3	50,74	BE2	
1054723	PTPOWER 185 BU	185	185	150/150	1500/309	mavi	3	46,79	BE2	
1056086	CEC PTPOWER 35/50	PTPOWER 35/50'nin kullanılmayan terminalleri için koruma kapağı						10	1,27	BE2
1056087	CEC PTPOWER 95/185	PTPOWER 95/185'in kullanılmayan terminalleri için koruma kapağı						10	1,63	BE2

0,14 mm²'den 185 mm²'ye kadar yandan girişli, hızlı ve esnek bağlantı!



PTPOWER Videosu



Çevirmeli bağlantı

Patentli Power-Turn yaylı bağlantı teknolojisi büyük kesitli iletkenlerin standart bir tornavida ve tek bir kol hareketiyle hızlı ve kolay bağlantısını sağlar.

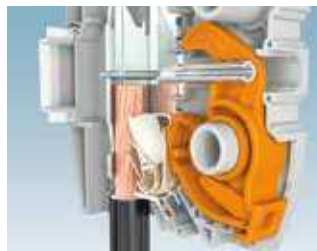

Güvenilir temas

Üç yüksek kaliteli çelik yay prizma şeklindeki klemens gövdesiyle çalışarak uzun süre titreşimden etkilenmeyen bir bağlantı oluşturur.



Direkt bağlantı

Büyük kesitli kablolar için hızlı ve kolay bağlantı artık mümkündür. Kablolar push-in bağlantı yöntemi ile kol kapalıyken de hızlı ve kolay şekilde direkt bağlanabilir.



Klemenslerin, DIN raya veya doğrudan saca monte edilebilecek tipleri mevcuttur.



2,3 mm çaplı standart test fişleri için her iki tarafta test bağlantısı. Ayrıca, 4 mm test fişleri için klemens merkezinde 4 mm test bağlantısını yüksek akım klemensleri mevcuttur.



PTPOWER 35 ile, indirici köprüler farklı nominal kesitli klemenslerin (örneğin PT 2,5 veya PT 4) push-in klemensine kolayca bağlantısını sağlar. Güç blokları indirici köprülerle hızlı şekilde oluşturulabilir.



İzole tarak köprülerle potansiyel dağıtımı yapın. Köprüler, alet kullanmadan kolayca monte edilir ve bağlantı alanına güvenle kilidlenir. Özel tasarımları sayesinde kablo bağlantısından sonra kolayca ayırılabilirler.



Tamamen izole ve geçmeli (opsiyonel) ek klemens iki 16 mm² kablo için gerilim alınmasına imkan tanır. Geniş yüzeyli etiketleme opsiyonu ve entegre 2,3 mm Ø test bağlantısı sunarlar.

SİP.NO.	TİP	AÇIKLAMA	Ambalaj (Ad.)	BİRİM FİYAT (€/Ad.)	SATIŞ GRUBU
PT SERİSİ TEK GİRİŞ ÇOK ÇIKIŞLI Push-in BAĞLANTILI KLEMENSLER					
3208155	PT 1,5/S-TWIN	1,5 mm ² tek giriş, çift çıkış	50	1,03	BE2
3208168	PT 1,5/S-TWIN BU	1,5 mm ² tek giriş, çift çıkış mavi	50	1,03	BE2
3208197	PT 1,5/S-QUATTRO	1,5 mm ² çift giriş, çift çıkış	50	1,24	BE2
3208208	PT 1,5/S-QUATTRO BU	1,5 mm ² çift giriş, çift çıkış mavi	50	1,24	BE2
3209549	PT 2,5-TWIN	2,5 mm ² tek giriş, çift çıkış	50	1,40	BE2
3209552	PT 2,5-TWIN BU	2,5 mm ² tek giriş, çift çıkış mavi	50	1,40	BE2
3209578	PT 2,5-QUATTRO	2,5 mm ² çift giriş, çift çıkış	50	1,91	BE2
3209581	PT 2,5-QUATTRO BU	2,5 mm ² çift giriş, çift çıkış mavi	50	1,91	BE2
3211771	PT 4-TWIN	4 mm ² tek giriş, çift çıkış	50	1,87	BE2
3211775	PT 4-TWIN BU	4 mm ² tek giriş, çift çıkış mavi	50	1,87	BE2
3211797	PT 4-QUATTRO	4 mm ² çift giriş, çift çıkış	50	2,34	BE2
3211802	PT 4-QUATTRO BU	4 mm ² çift giriş, çift çıkış mavi	50	2,34	BE2
PTV SERİSİ TEK GİRİŞ ÇOK ÇIKIŞLI YANDAN GİRİŞLİ Push-in KLEMENSLER					
1078966	PTV 2,5-TWIN	2,5 mm ² tek giriş, çift çıkış	50	1,40	BE2
1078971	PTV 2,5-TWIN BU	2,5 mm ² tek giriş, çift çıkış mavi	50	1,40	BE2
1078999	PTV 2,5-QUATTRO	2,5 mm ² çift giriş, çift çıkış	50	1,91	BE2
1079006	PTV 2,5-QUATTRO BU	2,5 mm ² çift giriş, çift çıkış mavi	50	1,91	BE2
1088731	PTV 4-TWIN	4 mm ² tek giriş, çift çıkış	50	1,87	BE2
1088732	PTV 4-TWIN BU	4 mm ² tek giriş, çift çıkış mavi	50	1,87	BE2
1088734	PTV 4-QUATTRO	4 mm ² çift giriş, çift çıkış	50	2,34	BE2
1088735	PTV 4-QUATTRO BU	4 mm ² çift giriş, çift çıkış mavi	50	2,34	BE2
PT SERİSİ ÇOK KATLI Push-in BAĞLANTILI KLEMENSLER					
3208511	PTTB 1,5/S	1,5 mm ² çift katlı	50	2,08	BE2
3208524	PTTB 1,5/S BU	1,5 mm ² çift katlı mavi	50	2,08	BE2
3214657	PTTBS 1,5/S	1,5 mm ² çift katlı, üstten etiketlenebilir	50	2,16	BE2
3214660	PTTBS 1,5/S BU	1,5 mm ² çift katlı, üstten etiketlenebilir mavi	50	2,16	BE2
3210567	PTTB 2,5	2,5 mm ² çift katlı	50	2,20	BE2
3210570	PTTB 2,5 BU	2,5 mm ² çift katlı mavi	50	2,20	BE2
3209604	PTTBS 2,5	2,5 mm ² çift katlı, üstten etiketlenebilir	50	2,35	BE2
3209617	PTTBS 2,5 BU	2,5 mm ² çift katlı, üstten etiketlenebilir mavi	50	2,35	BE2
3210994	PTTB 2,5-L/N	2,5 mm ² çift katlı gri/mavi	50	2,62	BE2
3211786	PTTB 4	4 mm ² çift katlı	50	3,16	BE2
3211793	PTTB 4 BU	4 mm ² çift katlı mavi	50	3,16	BE2
3213713	PT 1,5/S-3L	1,5 mm ² üç katlı	50	3,47	BE2
3213726	PT 1,5/S-3L BU	1,5 mm ² üç katlı mavi	50	3,47	BE2
3213755	PT 1,5/S-PE/L/N	1,5 mm ² üç katlı (toprak/faz/nötr)	50	6,35	BE2
3213768	PT 1,5/S-PE/L/L	1,5 mm ² üç katlı (toprak/faz/faz)	50	5,95	BE2
3210499	PT 2,5-3L	2,5 mm ² üç katlı	50	4,48	BE2
3210538	PT 2,5-PE/L/N	2,5 mm ² üç katlı (toprak/faz/nötr)	50	7,03	BE2
3210541	PT 2,5-PE/L/L	2,5 mm ² üç katlı (toprak/faz/faz)	50	6,53	BE2
3210542	PT 2,5-PE/3L	2,5 mm ² motor klemensi (üç faz+toprak)	50	7,68	BE2
3210442	PT 4-PE/3L	4 mm ² motor klemensi (üç faz+toprak)	50	9,31	BE2
PT SERİSİ Push-in BAĞLANTILI TOPRAKLAMA KLEMENSLERİ					
3208139	PT 1,5/S-PE	1,5 mm ² tek giriş, tek çıkış topraklama	50	2,68	BE2
3209536	PT 2,5-PE	2,5 mm ² tek giriş, tek çıkış topraklama	50	2,94	BE2
3211766	PT 4-PE	4 mm ² tek giriş, tek çıkış topraklama	50	3,86	BE2
3211822	PT 6-PE	6 mm ² tek giriş, tek çıkış topraklama	50	5,02	BE2
3212131	PT 10-PE	10 mm ² tek giriş, tek çıkış topraklama	50	6,09	BE2
3212147	PT 16 N-PE	16 mm ² tek giriş, tek çıkış topraklama	50	8,42	BE2
3212066	PTPOWER 35-PE	35 mm ² tek giriş, tek çıkış topraklama	10	18,00	BE2
3260052	PTPOWER 50-PE	70 mm ² tek giriş, tek çıkış topraklama	10	35,03	BE2
3260106	PTPOWER 95-PE	95 mm ² tek giriş, tek çıkış topraklama	3	49,61	BE2
1054724	PTPOWER 185-FE	185 mm ² tek giriş, tek çıkış topraklama, ray bağlantısı yoktur	3	46,79	BE2
3208171	PT 1,5/S-TWIN-PE	1,5 mm ² tek giriş, çift çıkış topraklama	50	3,65	BE2
3209565	PT 2,5-TWIN-PE	2,5 mm ² tek giriş, çift çıkış topraklama	50	4,65	BE2
3211780	PT 4-TWIN-PE	4 mm ² tek giriş, çift çıkış topraklama	50	4,63	BE2
3208333	PT 1,5/S-QUATTRO-PE	1,5 mm ² çift giriş, çift çıkış topraklama	50	3,92	BE2
3209594	PT 2,5-QUATTRO-PE	2,5 mm ² çift giriş, çift çıkış topraklama	50	5,46	BE2
3211809	PT 4-QUATTRO-PE	4 mm ² çift giriş, çift çıkış topraklama	50	6,09	BE2
3210596	PTTB 2,5-PE	2,5 mm ² çift katlı topraklama	50	6,44	BE2
3211854	PTTB 4-PE	4 mm ² çift katlı topraklama	50	8,16	BE2
3213739	PT 1,5/S-3PE	1,5 mm ² üç katlı topraklama	50	8,22	BE2
PTV SERİSİ YANDAN GİRİŞLİ Push-in BAĞLANTILI TOPRAKLAMA KLEMENSLERİ					
1078963	PTV 2,5-PE	2,5 mm ² tek giriş, tek çıkış topraklama	50	2,94	BE2
1088730	PTV 4-PE	4 mm ² tek giriş, tek çıkış topraklama	50	3,86	BE2
1116736	PTV 6-PE	6 mm ² tek giriş, tek çıkış topraklama	50	5,02	BE2



PT...TWIN



PT...QUATTRO



PTV...TWIN



PTV...QUATTRO



PTTB 2,5-L/N



PT 2,5-PE/L/N



PTTBS 2,5



PT 2,5-PE



PT 1,5/S-3PE



PTV 2,5-PE

SİP.NO.	TİP	AÇIKLAMA	Ambalaj (Ad.)	BİRİM FİYAT (€/Ad.)	SATIŞ GRUBU
PT SERİSİ Push-in BAĞLANTILI TESİSAT KLEMENSLERİ					
3213968	PTI 2,5	Geçiş klemensi, 24 A	50	1,05	BE2
3213969	PTI 2,5 BU	Geçiş klemensi, 24 A, mavi	50	1,05	BE2
3213963	PTN 2,5	Nötr barası ayırma klemensi (bara ve bir iletken bağlantısı için), 24 A	50	2,37	BE2
3213953	PTI 2,5-L/L	İki katlı geçiş klemensi, 2xL faz iletkeni	50	2,62	BE2
3213954	PTI 2,5-L/N	İki katlı geçiş klemensi, 1xL faz iletkeni, 1xN iletkeni	50	2,62	BE2
3213947	PTI 2,5-L/NT	İki katlı nötr barası ayırma klemensi, 1xL faz, 1xN iletken ve bara	50	3,18	BE2
3213956	PTI 2,5-L/NTB	İki katlı nötr ayırma klemensi, 1xL faz, 1xN iletkeni (bıçaklı-ayrılabilir)	50	5,53	BE2
3213950	PTI 2,5-PE/L/N	Üç katlı, 1xL faz iletkeni, 1xN iletkeni, 1xPE	50	4,16	BE2
3213946	PTI 2,5-PE/L/NT	Üç katlı nötr barası ayırma klemensi, 1xL faz, 1xN iletkeni ve bara, 1xPE	50	4,56	BE2
3213955	PTI 2,5-PE/L/NTB	Üç katlı nötr ayırma klemensi, 1xL faz, 1xN iletkeni (bıçaklı-ayrılabilir), 1xPE	50	6,48	BE2
3213972	PTI 6	Geçiş klemensi, 41 A	50	2,01	BE2
3213973	PTI 6 BU	Geçiş klemensi, 41 A, mavi	50	2,01	BE2
3213967	PTN 6	Nötr barası ayırma klemensi (bara ve bir iletken bağlantısı için), 41 A	50	3,43	BE2



PTI 2,5 • PTI 4 • PTI 6



PTN 2,5 • PTN 4 • PTN 6

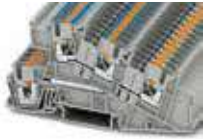

PTI 2,5-L/N



PTI 2,5-L/NT



PTI 2,5-L/NTB



PTI 2,5-PE/L/N



PTI 2,5-PE/L/NT



PTI 2,5-PE/L/NTB



Hızlı potansiyel dağıtımı sağlamak için her katta iki köprüleme kanalı vardır. CLIPLINE complete sisteminin standart köprüleri ile, üç faz köprüleme rahatça yapılabilir.



Tüm PTI nötr ayırma klemensleri vidasız ayırma sürgüsüne sahiptir. Kontak sürgüsü standart bir tornavida ile kaldırılarak baraya doğru kaydırılır. Ayırma sürgüsünün konumu açıkça anlaşılır.



Her bir bağlantı noktasında 2.3 mm çaplı bir test noktası vardır. Bu sayede tüm ölçüm ve test işlemleri köprüleme kanalları üzerinde köprüler bulunsa bile kolay ve hızlıca yapılabilir.



PTI tesisat klemensleri gruptan, PEN iletkeni kolayca ayırılabilir.



Eğer kablağ için sınırlı yer ayrılmışsa, kolay kullanım önemli bir avantajdır. Yeni geçmeli bağlantı yönteminin kablo takma kuvvetini %50'ye varan oranda azaltması, en ince iletkenlerin bile kolay ve alet kullanmaksızın bağlanabilmesini sağlar.



Entegre açma butonu bağlantıların kolay ve gerilimli parçalarla doğrudan temas etmeden herhangi bir aletle sökülebilmelerini sağlar.

PT VE PTV SERİSİ Push-in BAĞLANTILI SİGORTALI KLEMENSLER

3211861	PT 4-HESI (5x20)	4 mm ² , tek giriş, tek çıkış, sigortalı	50	4,95	BE2
3211903	PT 4-HESILED 24 (5x20)	4 mm ² , tek giriş, tek çıkış, sigortalı, 12-30 V AC/DC LED'li	50	12,44	BE2
3211907	PT 4-HESILA 250 (5x20)	4 mm ² , tek giriş, tek çıkış, sigortalı, 110-250 V AC/DC LED'li	50	12,84	BE2
3211888	PTTB 4-HESILED 24 (5X20)	4 mm ² , çift kat, üst kat sigortalı, 12-30 V AC/DC LED'li	50	11,24	BE2
1088742	PTV 4-HESI (5X20)	4 mm ² , yandan girişli, tek giriş, tek çıkış, sigortalı	50	4,95	BE2
1088743	PTV 4-HESILED 24 (5X20)	4 mm ² , yandan girişli, tek giriş, tek çıkış, sigortalı, 12-30 V AC/DC LED'li	50	12,44	BE2
1088745	PTV 4-HESILA 250 (5X20)	4 mm ² , yandan girişli, tek giriş, tek çıkış, sigortalı, 110-250 V AC/DC LED'li	50	12,84	BE2
3208943	PT 4-FSI/F	4 mm ² , bıçaklı mini oto sigortaları (F tipi) için	50	7,69	BE2
3208964	PT 4-FSI/F-LED 24	4 mm ² , bıçaklı mini oto sigortaları (F tipi) için, 24 V DC	50	13,64	BE2
3212166	PT 6-FSI/C	6 mm ² , bıçaklı oto sigortaları (C tipi) için	50	9,17	BE2
3212172	PT 6-FSI/C-LED 24	6 mm ² , bıçaklı oto sigortaları (C tipi) için, 24 V DC	50	15,33	BE2
3025042	PT 6-DREHSI (5X20)	6 mm ² , tek giriş, tek çıkış, sigortalı, çevirmeli yuva	50	8,17	BE2
3025046	PT 6-DREHSILED 24 (5X20)	6 mm ² , tek giriş, tek çıkış, sigortalı, 12-30 V AC/DC LED'li, çevirmeli yuva	50	14,92	BE2



PTV 4-HESI...



PT 6-DREHSI...



PT 4 HESI... klemensler PT 4 geçiş klemensleri ile aynı şekilde sahiptir. FBS *-6 köprüler kullanılarak komşu klemenslerle köprülenebilirler. Sigorta kolunun her iki yanında kolu kaldırmadan prob ile ölçüm yapmaya imkan veren test noktaları mevcuttur.

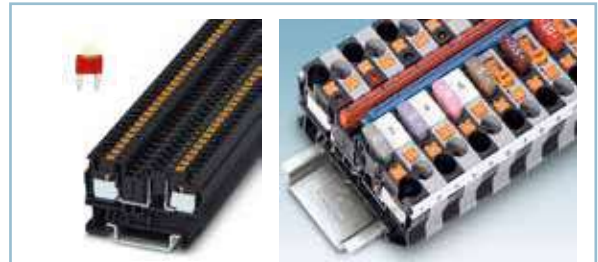

PT 4 FSI/F... klemensler, PT 4 geçiş klemensleri ile aynı şekilde sahiptir. FBS *-6 köprüler kullanılarak komşu klemensler ile köprülenebilirler.



PT 2X10/9X4



PTU 35/4X6/6X2,5

SIPNO.	TİP	AÇIKLAMA	Ambalaj (Ad.)	BİRİM FİYAT (€/Ad.)	SATIŞ GRUBU
Push-in / HİBRİT BAĞLANTILI DİĞER DAĞITIM KLEMENSLERİ					
3002369	PT 2X10/9X4	2 adet 10 mm ² giriş (57 A / toplamda 99 A), 9 adet 4 mm ² çıkış, push-in	25	11,20	BE2
3002368	PT 2X10/9X4 BU	2 adet 10 mm ² giriş (57 A / toplamda 99 A), 9 adet 4 mm ² çıkış, push-in, mavi	25	11,20	BE2
3214080	PTU 35/4X6/6X2,5	35 mm ² vidalı giriş (105 A) / 4 adet 6 mm ² , 6 adet 2,5 mm ² push-in çıkış	20	15,65	BE2
3214081	PTU 35/4X6/6X2,5 BU	35 mm ² vidalı giriş (105 A) / 4 adet 6 mm ² , 6 adet 2,5 mm ² push-in çıkış, mavi	20	15,65	BE2
3002371	PTU 35/4X10	35 mm ² vidalı giriş (101 A) / 4 adet 10 mm ² push-in çıkış	25	13,86	BE2
3002370	PTU 35/4X10 BU	35 mm ² vidalı giriş (101 A) / 4 adet 10 mm ² push-in çıkış, mavi	25	13,86	BE2



PTU 35/4X10

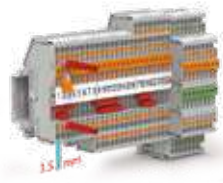

PT 1,5/S-MT

PT SERİSİ Push-in BAĞLANTILI AYIRMA KLEMENSLERİ VE ÇOK İŞLEVLİ KLEMENSLER							
3210301	PT 1,5/S-MT	1,5 mm ²	tek giriş, tek çıkış	bıçaklı ayırma	50	1,92	BE2
3210156	PT 2,5-MT	2,5 mm ²	tek giriş, tek çıkış	bıçaklı ayırma	50	3,64	BE2
3210185	PT 2,5-TG*	2,5 mm ²	tek giriş, tek çıkış	çok işlevli klemens taban kısmı	50	3,15	BE2
3211933	PT 4-MT	4 mm ²	tek giriş, tek çıkış	bıçaklı ayırma	50	3,69	BE2
3211922	PT 4-TG*	4 mm ²	tek giriş, tek çıkış	çok işlevli klemens taban kısmı	50	3,55	BE2



PTVC 2,5-MT

PTV SERİSİ YANDAN GİRİŞLİ Push-in BAĞLANTILI AYIRMA KLEMENSLERİ VE ÇOK İŞLEVLİ KLEMENSLER							
1079059	PTVC 2,5-MT	2,5 mm ²	tek giriş, tek çıkış	bıçaklı ayırma	50	3,16	BE2
1079061	PTVC 2,5-TG*	2,5 mm ²	tek giriş, tek çıkış	çok işlevli klemens taban kısmı	50	3,02	BE2
1088739	PTV 4-MT	4 mm ²	tek giriş, tek çıkış	bıçaklı ayırma	50	3,69	BE2
1088741	PTV 4-TG	4 mm ²	tek giriş, tek çıkış	çok işlevli klemens taban kısmı	50	3,55	BE2



PTVC 2,5-TG

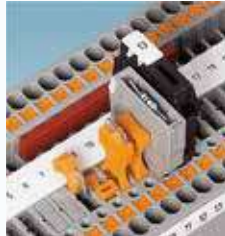



* ...-TG tipleri uygun aksesuarlarla birlikte kullanılarak klemense çeşitli işlevler kazandırılabilir (sigortalı klemens, diyotlu klemens, bıçaklı klemens gibi). Uygun fişler için sayfa 43'e bakınız.



PT ...-MT ayırma noktasının her iki yanında test noktaları mevcuttur



PTTB 2,5-DIO/O-U

PT SERİSİ Push-in BAĞLANTILI DİYOTLU KLEMENSLER							
3210923	PTTB 2,5-DIO/O-U	2,5 mm ²			50	4,95	BE2
3210936	PTTB 2,5-DIO/U-O	2,5 mm ²			50	4,95	BE2

PT SERİSİ Push-in BAĞLANTILI SENSÖR AKTÜATÖR KLEMENSLERİ							
3244410	PTIO 1,5/S/3	Üç iletkenli			50	4,10	BE2
3244423	PTIO 1,5/S/3-LED 24 RD	Üç iletkenli, 15-30 V DC kırmızı LED'li			50	6,80	BE2
3244436	PTIO 1,5/S/3-LED 24 GN	Üç iletkenli, 15-30 V DC yeşil LED'li			50	6,80	BE2
3244449	PTIO 1,5/S/3-PE	Üç iletkenli, toprak bağlantılı			50	6,70	BE2
3244559	PTIO-IN 2,5/3 OG	Besleme klemensi, üç iletkenli			50	3,65	BE2

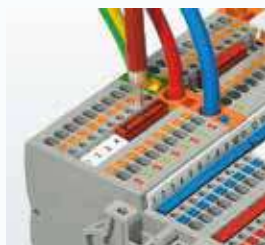

Phoenix Contact'ın kompakt sensör/aktüatör klemensleriyle modern makine kontrol sistemlerinde sensör ve aktüatörleri kolay ve anlaşılır şekilde bağlayabilir, artı /eksi beslemeyi köprülerle dağıtarak kablayı önemli ölçüde azaltabilirsiniz.

- Sadece 3,5 mm klemens genişliği ile yer kazandırır
- 0,25 mm² kesitten itibaren kablolar aletsiz bağlanabilir, **hız kazandırır**
- Üç veya dört iletkenli sensör ve aktüatörler için
- LED'li ve PE kontaklı versiyonlar
- Klemens ekleyerek genişletilebilir.

SİP. NO	TİP	KESİT	KLEMENS RENGİ	BÖLME RENGİ	KAT SAYISI	BAĞLANTI SAYISI	AMB. (Ad.)	BİRİM FİYAT (€/Ad.)	SATIŞ GRB.
PT SERİSİ MARŞALİNG KLEMENSLERİ									
3270115	PTRV 4 /WH	1,5 mm ²	gri	beyaz	4	16	10	10,82	BE6
3270121	PTRV 4 /RD	1,5 mm ²	gri	kırmızı	4	16	10	10,82	BE6
3270118	PTRV 4 BU/BU	1,5 mm ²	mavi	mavi	4	16	10	10,82	BE6
3270157	PTRVB 4-PV	1,5 mm ²	gri	siyah	4	16 (tümü aynı potansiyelde)	10	15,45	BE6
3270158	PTRVB 4-FI	4 mm ² / 1,5 mm ²	gri	siyah	4	1+12 (tümü aynı potansiyelde)	10	15,45	BE6
3270137	PTRV 8 /RDWH	1,5 mm ²	gri	üst dört bölme kırmızı, alt dört bölme beyaz	8	32	10	21,11	BE6
3270136	PTRV 8 BU/BU	1,5 mm ²	mavi	mavi	8	32	10	21,11	BE6
3270159	PTRVB 8-PV	1,5 mm ²	gri	siyah	8	32 (tümü aynı potansiyelde)	10	30,01	BE6
3270160	PTRVB 8-FI	4 mm ² / 1,5 mm ²	gri	siyah	8	1+28 (tümü aynı potansiyelde)	10	30,01	BE6



PTRV 4/WH



PTRV 4 BU/BU



PTRVB 4-FI



PTRVB 4-PV

Aksesuarlar

3270151	D-PTRV 4 WH	Kapak, PTRV 4... için, beyaz	10	1,77	BE6
3270152	D-PTRV 4 WH 1-4	Kapak, PTRV 4... için, beyaz, baskılı (1-4)	10	2,03	BE6
3270153	D-PTRV 4 WH A-D	Kapak, PTRV 4... için, beyaz, baskılı (A-D)	10	2,03	BE6
3270154	D-PTRV 8 WH	Kapak, PTRV 8... için, beyaz	10	2,33	BE6
3270155	D-PTRV 8 WH 1-8	Kapak, PTRV 8... için, beyaz, baskılı (1-8)	10	2,56	BE6
3270156	D-PTRV 8 WH A-H	Kapak, PTRV 8... için, beyaz, baskılı (A-H)	10	2,56	BE6
3270167	CDC-PTRV	Kablo düzenleme parçası, klemens üzerine takılır	10	2,33	BE6



Klemens üzerine takılabilen CDC-PTRV, kablo kanalı işlevi görür



Tüm katlarda, kablolar takılı dahi olsa ölçüm almayı sağlayan birer test noktası bulunmaktadır



Bölmeler sipariş üzerine 11 farklı renkte yapılabilmektedir



Marshalling Klemensler Videosu

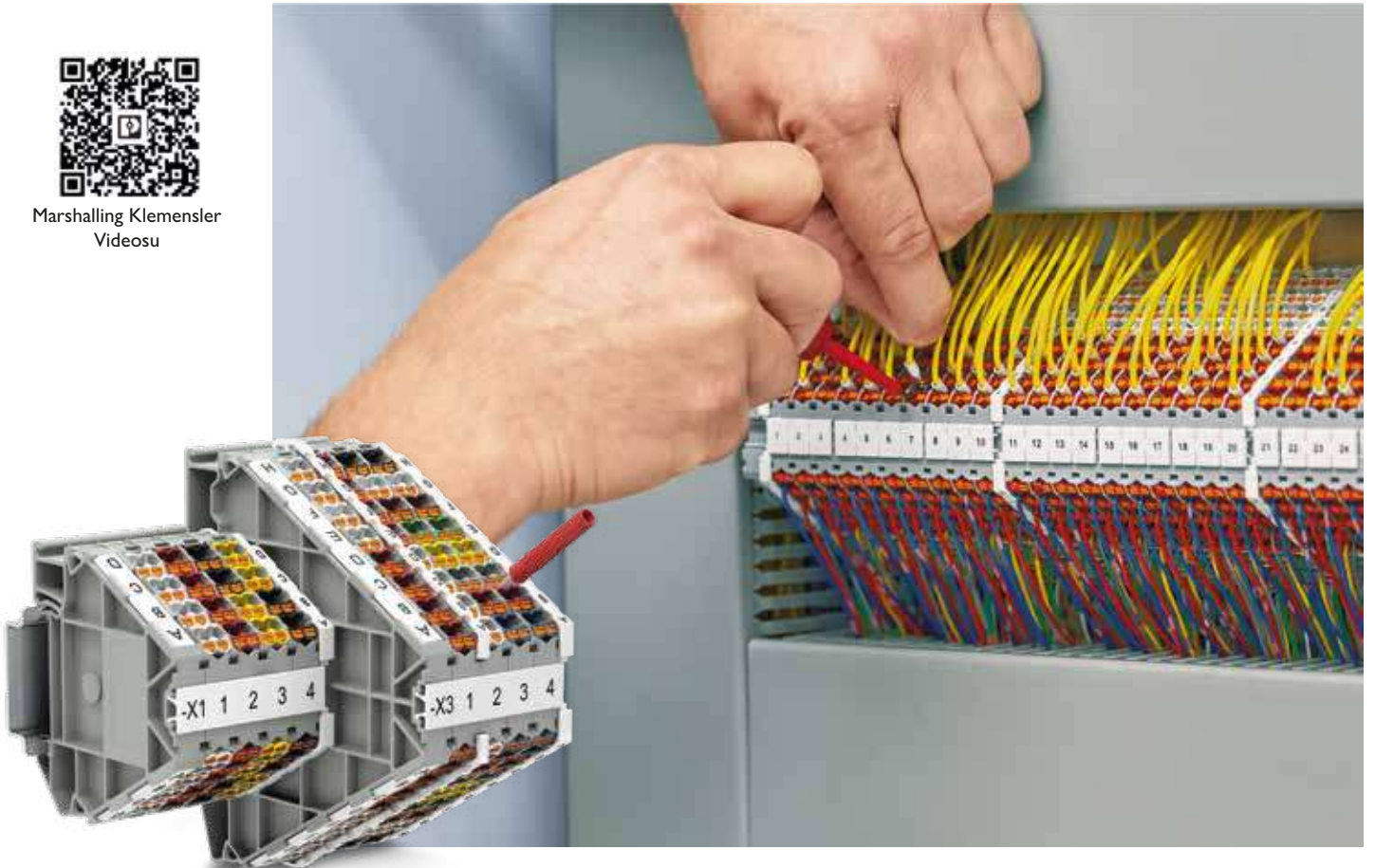

SİPNO. TİP AÇIKLAMA Ambalaj (Ad.) BİRİM FİYAT (€/Ad.) SATIŞ GRUBU

PT SERİSİ Push-in BAĞLANTILI FİŞ-SOKETLİ KLEMENSLER

SOKETLİ RAY KLEMENSLER

3208582	PT 1,5/S/1P	1,5 mm ²	1 x PT giriş	1 x soket		50	0,98	BE2
3208595	PT 1,5/S/1P BU	1,5 mm ²	1 x PT giriş	1 x soket	mavi	50	0,98	BE2
3212332	PT 1,5/S/1P-PE	1,5 mm ²	1 x PT giriş	1 x soket	topraklama	50	3,17	BE2
3212358	PT 1,5/S-TWIN/1P	1,5 mm ²	2 x PT giriş	1 x soket		50	1,21	BE2
3212390	PT 1,5/S-QUATTRO/2P	1,5 mm ²	2 x PT giriş	2 x soket		50	1,34	BE2
3210033	PT 2,5/1P	2,5 mm ²	1 x PT giriş	1 x soket		50	1,06	BE2
3210046	PT 2,5/1P BU	2,5 mm ²	1 x PT giriş	1 x soket	mavi	50	1,06	BE2
3210059	PT 2,5/1P-PE	2,5 mm ²	1 x PT giriş	1 x soket	topraklama	50	3,35	BE2

FİŞLER

3212510	PP-H 1,5/S/2	1,5 mm ²	iki kutuplu	köprülemesiz		50	1,87	BE2
3212523	PP-H 1,5/S/3	1,5 mm ²	üç kutuplu	köprülemesiz		50	2,63	BE2
3212536	PP-H 1,5/S/4	1,5 mm ²	dört kutuplu	köprülemesiz		50	3,36	BE2
3212549	PP-H 1,5/S/5	1,5 mm ²	beş kutuplu	köprülemesiz		50	4,12	BE2
3212552	PP-H 1,5/S/6	1,5 mm ²	altı kutuplu	köprülemesiz		25	4,87	BE2
3212578	PP-H 1,5/S/8	1,5 mm ²	sekiz kutuplu	köprülemesiz		25	6,36	BE2
3212594	PP-H 1,5/S/10	1,5 mm ²	on kutuplu	köprülemesiz		25	7,86	BE2
3209879	PP-H 2,5/2	2,5 mm ²	iki kutuplu	köprülemesiz		50	2,01	BE2
3209882	PP-H 2,5/3	2,5 mm ²	üç kutuplu	köprülemesiz		50	2,81	BE2
3209895	PP-H 2,5/4	2,5 mm ²	dört kutuplu	köprülemesiz		50	3,59	BE2
3209905	PP-H 2,5/5	2,5 mm ²	beş kutuplu	köprülemesiz		50	4,39	BE2
3209934	PP-H 2,5/8	2,5 mm ²	sekiz kutuplu	köprülemesiz		25	6,76	BE2
3209950	PP-H 2,5/10	2,5 mm ²	on kutuplu	köprülemesiz		25	8,34	BE2

BİRLEŞTİRİLEBİLİR TEKLİ FİŞLER

3212659	PP-H 1,5/S/1-L	1,5 mm ²	bir kutuplu	köprülemesiz	sol parça	50	1,13	BE2
3212662	PP-H 1,5/S/1-L BU	1,5 mm ²	bir kutuplu	köprülemesiz	sol parça	50	1,13	BE2
3212675	PP-H 1,5/S/1-L GNYE	1,5 mm ²	bir kutuplu	köprülemesiz	sol parça	50	1,13	BE2
3212688	PP-H 1,5/S/1-M	1,5 mm ²	bir kutuplu	köprülemesiz	orta parça	50	1,13	BE2
3212691	PP-H 1,5/S/1-M BU	1,5 mm ²	bir kutuplu	köprülemesiz	orta parça	50	1,13	BE2
3212701	PP-H 1,5/S/1-M GNYE	1,5 mm ²	bir kutuplu	köprülemesiz	orta parça	50	1,13	BE2
3212714	PP-H 1,5/S/1-R	1,5 mm ²	bir kutuplu	köprülemesiz	sağ parça	50	1,13	BE2
3212727	PP-H 1,5/S/1-R BU	1,5 mm ²	bir kutuplu	köprülemesiz	sağ parça	50	1,13	BE2
3212730	PP-H 1,5/S/1-R GNYE	1,5 mm ²	bir kutuplu	köprülemesiz	sağ parça	50	1,13	BE2
3210062	PP-H 2,5/1-L	2,5 mm ²	bir kutuplu	köprülemesiz	sol parça	50	1,22	BE2
3210075	PP-H 2,5/1-L BU	2,5 mm ²	bir kutuplu	köprülemesiz	sol parça	50	1,22	BE2
3210088	PP-H 2,5/1-L GNYE	2,5 mm ²	bir kutuplu	köprülemesiz	sol parça	50	1,22	BE2
3210091	PP-H 2,5/1-M	2,5 mm ²	bir kutuplu	köprülemesiz	orta parça	50	1,22	BE2
3210101	PP-H 2,5/1-M BU	2,5 mm ²	bir kutuplu	köprülemesiz	orta parça	50	1,22	BE2
3210114	PP-H 2,5/1-M GNYE	2,5 mm ²	bir kutuplu	köprülemesiz	orta parça	50	1,22	BE2
3210127	PP-H 2,5/1-R	2,5 mm ²	bir kutuplu	köprülemesiz	sağ parça	50	1,22	BE2
3210130	PP-H 2,5/1-R BU	2,5 mm ²	bir kutuplu	köprülemesiz	sağ parça	50	1,22	BE2
3210143	PP-H 2,5/1-R GNYE	2,5 mm ²	bir kutuplu	köprülemesiz	sağ parça	50	1,22	BE2

SOKETLER

3213386	PPC 1,5/S/2	1,5 mm ²	bir kutuplu	köprülemesiz		50	1,93	BE2
3213399	PPC 1,5/S/3	1,5 mm ²	iki kutuplu	köprülemesiz		50	2,47	BE2
3213409	PPC 1,5/S/4	1,5 mm ²	dört kutuplu	köprülemesiz		50	3,00	BE2
3213412	PPC 1,5/S/5	1,5 mm ²	beş kutuplu	köprülemesiz		50	3,55	BE2
3213425	PPC 1,5/S/6	1,5 mm ²	altı kutuplu	köprülemesiz		25	4,09	BE2
3213441	PPC 1,5/S/8	1,5 mm ²	sekiz kutuplu	köprülemesiz		25	5,19	BE2
3213467	PPC 1,5/S/10	1,5 mm ²	on kutuplu	köprülemesiz		25	6,31	BE2
3000656	PPC 2,5/2	2,5 mm ²	iki kutuplu	köprülemesiz		50	2,11	BE2
3000657	PPC 2,5/3	2,5 mm ²	üç kutuplu	köprülemesiz		50	2,71	BE2
3000659	PPC 2,5/5	2,5 mm ²	beş kutuplu	köprülemesiz		50	3,94	BE2
3000662	PPC 2,5/8	2,5 mm ²	sekiz kutuplu	köprülemesiz		25	5,77	BE2

BİRLEŞTİRİLEBİLİR TEKLİ SOKETLER

3213357	PPC 1,5/S/1-L	1,5 mm ²	bir kutuplu, köprülemesiz			50	0,87	BE2
3213360	PPC 1,5/S/1-L BU	1,5 mm ²	bir kutuplu, köprülemesiz, mavi			50	0,87	BE2
3213373	PPC 1,5/S/1-L GNYE	1,5 mm ²	bir kutuplu, köprülemesiz, sarı-yeşil			50	0,87	BE2
3213700	PPC 1,5/S-NS/1-L	1,5 mm ²	Raya montaj ayaklı soket, 1,5 mm ² , bir kutuplu, köprülemesiz			50	0,95	BE2
3000653	PPC 2,5/1-L	2,5 mm ²	bir kutuplu, köprülemesiz			50	0,97	BE2
3000654	PPC 2,5/1-L BU	2,5 mm ²	bir kutuplu, köprülemesiz, mavi			50	0,97	BE2
3000655	PPC 2,5/1-L GNYE	2,5 mm ²	bir kutuplu, köprülemesiz, sarı-yeşil			50	0,92	BE2
3000652	PPC 2,5-NS/1-L	2,5 mm ²	Raya montaj ayaklı soket, 2,5 mm ² , bir kutuplu, köprülemesiz			50	0,97	BE2

AKSESUARLAR

3213690	D-PPC-H 1,5/S	PPC 1,5... birleştirilebilir teklî soketler için kapak				50	0,33	BE2
3000671	D-PPC 2,5	PPC 2,5... birleştirilebilir teklî soketler için kapak				50	0,33	BE2
3212882	PR 1,5/S	PP-H 1,5/S... için kilitleme aparatı, bir kutuplu				50	0,39	BE2
3212895	PR 1,5/S/2	PP-H 1,5/S... için kilitleme aparatı, iki kutuplu				50	0,54	BE2
3212905	PRZ 1,5/S	PP-H 1,5/S... için gergi kilidi ve kilitleme aparatı birlikte, iki kutuplu				50	0,65	BE2



PT 1,5/S/1P



PP-H 1,5/S/6

Fişler ve soketler 1-15 arası kutup sayılarında mevcuttur



Fişler ve soketler istenirse teklî alınıp ihtiyaca göre monte edilebilir. Resimdeki konfigürasyon:
1xPP-H 1,5/S/1-L
2xPP-H 1,5/S/1-M
1xPP-H 1,5/S/1-M BU
1xPP-H 1,5/S/1-R GNYE



PPC 1,5/S/6



Birleştirilebilir teklî soketler ve D-PPC-H 1,5/S kapak



Raya montaj ayaklı soket uygulaması NS 35 ve NS 15 raylar için uygundur.

ÜRÜN SEÇİMİ İÇİN BİZİ ARAYABİLİRSİNİZ.

SİPNO.	TİP	KESİT	AÇIKLAMA	Ambalaj (Ad.)	BİRİM FİYAT (€/Ad.)	SATIŞ GRUBU
Push-in BAĞLANTILI MİNİ KLEMENSLER						
3248100	MPT 1,5/S	1,5 mm ²	NS 15 raya takılır	50	0,81	BE2
3248101	MPT 1,5/S BU	1,5 mm ²	NS 15 raya takılır	50	0,81	BE2
3248110	MPT 1,5/S-PE	1,5 mm ²	NS 15 raya takılır	50	2,11	BE2
3248125	MPT 2,5	2,5 mm ²	NS 15 raya takılır	50	0,87	BE2
3248126	MPT 2,5 BU	2,5 mm ²	NS 15 raya takılır	50	0,87	BE2
3248130	MPT 2,5-PE	2,5 mm ²	NS 15 raya takılır	50	2,22	BE2
3249000	MPT 4	4 mm ²	NS15 raya takılır	50	1,00	BE2
3249001	MPT 4 BU	4 mm ²	NS15 raya takılır	50	1,00	BE2
3249002	MPT4-PE	4 mm ²	NS15 raya takılır	50	2,31	BE2
3248120	D-MPT 1,5/S	Kapak	MPT 1,5/S... için	50	0,25	BE2
3248140	D-MPT 2,5	Kapak	MPT 2,5... için	50	0,25	BE2
3249003	D-MPT 4	Kapak	MPT 4.... için	50	0,35	BE2

MPT klemensler, köprülenebilir, etiketlenebilir ve test edilebilir.



Mini Klemensler Ürün Listesi

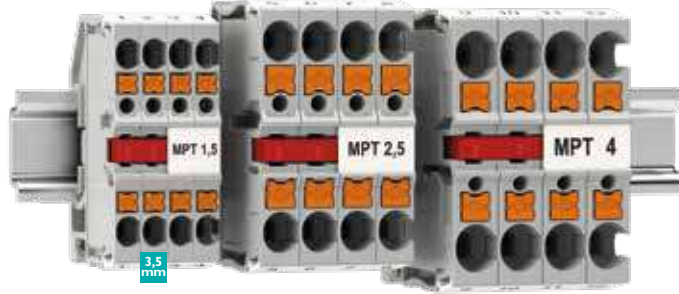

MPT 1,5/S sadece 3.5 mm'dir.

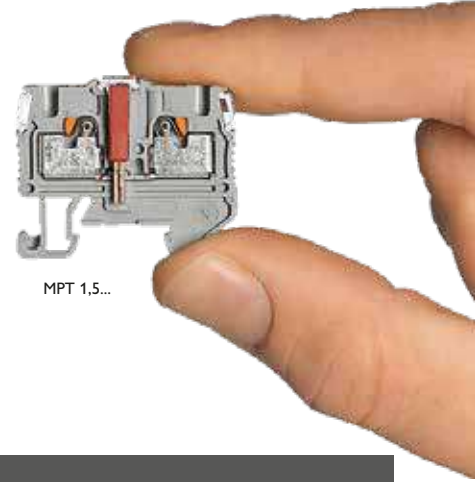

MPT 1,5...

Push-in BAĞLANTILI ÖLÇME AYIRMA KLEMENSLERİ

SİPNO.	TİP	KESİT	AÇIKLAMA	Ambalaj (Ad.)	BİRİM FİYAT (€/Ad.)	SATIŞ GRUBU
3212139	PTME 4	0,2-4 mm ²	500V/30A-test kovansız	50	4,51	BE2
3212170	PTME 6	0,5-6 mm ²	500V/30A-test kovansız	50	6,96	BE2
1164788	PTVME 6/S	0,5-6 mm ²	1000V/30A-test kovansız-yandan kablo girişi	50	5,65	BE2
1166809	PTVME 6/S-P	0,5-6 mm ²	1000V/30A-test kovansız-yandan kablo girişi	50	6,01	BE2

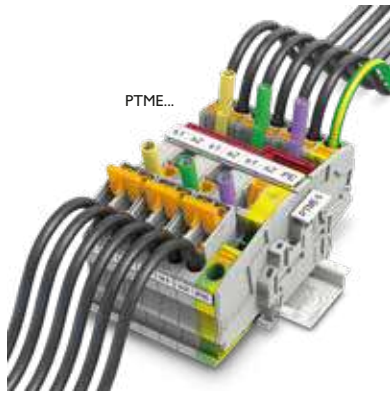

PTME...



CLIPLINE complete ortak aksesuarlar



PTVME...



DIN 50018'e göre korozyon testi
Elektriksel bağlantılardaki metal parçaların kilit rolü özellikle sert ortamlarda önem kazanır. Bu test sülfürdioksit içeren bir atmosferde yapılır. Bu ortamda Ph değeri 7'den küçük olan asidik bileşikler oluşarak metal yüzeylere saldırır. Sekiz saat süren testten sonra test nesnelere görsel olarak incelenir ve kontak direnci ölçülür. PT klemenslerinde bağlantıların gaz sızdırmaz oluşu, asidik ortamlarda bile zarar görmemelerini garantiler.



IEC 60947-7-1/-2'ye göre kablo çekme testi
Klemenslerden genel olarak yüksek seviyede bir mekanik emniyet beklenir. Bağlantı noktaları, ilgili standartta klemensin kesitine karşılık gelen çekme kuvvetine en az 60 saniye boyunca dayanmalıdır. PT Klemenslerde kabloyu takmak için gerekli kuvvetin azaltılmış olması bağlantının yeterince sağlam olmadığını anlamına gelmez. Örneğin 2.5 mm² kesitli PT klemensler, standarda göre 50 N çekme kuvvetine dayanmaları yeterli iken 180 N'a dayanabilmektedirler.

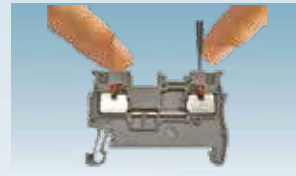

IEC 60529'a göre dokunma emniyeti testi
Elektrik tesisleri ve fabrikalar bakım, ölçme ve test işleriyle ilgili olarak servis teknisyenlerine en yüksek seviyede güvenlik sağlamalıdır. IEC 60529 standardı, 1000 V AC ve 1500 V DC alçak gerilim tesislerinde, risk taşıyan parçaların yakınındaki çalışma için güvenlik mesafelerini belirler. Dokunma emniyeti bir test parmağı ve test topuyla test edilir. Test ekipmanı ile ileten parçalara dokunabilmek mümkün olmamalıdır. Phoenix Contact modüler klemensleri IEC 60 529 / DIN EN 50274'e uygundur.



IEC 60529'a göre dokunma emniyeti testi
Ulaşım uygulamalarında modüler klemensler titreşime ve mekanik şoklara sürekli maruz kalır. Test esnasında nesnelere, 5 Hz ila 150 Hz frekans aralığında titreşim altında çalıştırılır. İvmenin r.m.s. değeri 42.5 m/s²'ye ulaşır. Test nesnelere üç eksenin (x, y, z) herbirinde 5 saat boyunca test edilir. Test boyunca elektriksel temas sürekliliği izlenerek test daha zor hale getirilir. Modüler klemens, kullanılmasını engelleyecek bir hasar oluşmamalıdır. Ayrıca, test boyunca 1 μs'den uzun kontak kesintilerine izin verilmez.

PT SERİSİ AKSESUAR SEÇİM TABLOSU

Klemens	Köprüler						Kapak	Etiket Thermomark Roll	Etiket Thermomark Card		Ayırma Plakası
	2 kutuplu	3 kutuplu	4 kutuplu	5 kutuplu	10 kutuplu	20 kutuplu			Üstten	Yandan	
PT 1,5/S PT 1,5/S/1P	FBS 2-3,5 3213014	FBS 3-3,5 3213027	FBS 4-3,5 3213030	FBS 5-3,5 3213043	FBS 10-3,5 3213056	FBS 20-3,5 3213069	D-PT 1,5/S 3208142	—	UCT-TM 3,5 0829484	UCT-TMF 3,5 0829486	ATP-ST 4 3030721
PT 1,5/S-TWIN	FBS 2-3,5 3213014	FBS 3-3,5 3213027	FBS 4-3,5 3213030	FBS 5-3,5 3213043	FBS 10-3,5 3213056	FBS 20-3,5 3213069	D-PT 1,5/S-TWIN 3208184	—	UCT-TM 3,5 0829484	UCT-TMF 3,5 0829486	ATP-ST-TWIN 3030789
PT 1,5/S-QUATTRO	FBS 2-3,5 3213014	FBS 3-3,5 3213027	FBS 4-3,5 3213030	FBS 5-3,5 3213043	FBS 10-3,5 3213056	FBS 20-3,5 3213069	D-PT 1,5/S-QUATTRO 3208375	—	UCT-TM 3,5 0829484	UCT-TMF 3,5 0829486	ATP-ST QUATTRO 3030815
PT 1,5/S-3L PT 1,5/S-PE/L/N PT 1,5/S-PE/L/L	FBS 2-3,5 3213014	FBS 3-3,5 3213027	FBS 4-3,5 3213030	FBS 5-3,5 3213043	FBS 10-3,5 3213056	FBS 20-3,5 3213069	D-PT 1,5/S-3L 3113771	—	—	UCT-TMF 3,5 0829486	—
PT 2,5 ...	FBS 2-5 3030161	FBS 3-5 3030174	FBS 4-5 3030187	FBS 5-5 3030190	FBS 10-5 3030213	FBS 20-5 3030226	D-ST 2,5 3030417	TMT 5 R 0816430	UCT-TM 5 0828734	UCT-TMF 5 0828744	ATP-ST 4 3030721
PT 2,5-TWIN ...	FBS 2-5 3030161	FBS 3-5 3030174	FBS 4-5 3030187	FBS 5-5 3030190	FBS 10-5 3030213	FBS 20-5 3030226	D-ST 2,5-TWIN 3030488	TMT 5 R 0816430	UCT-TM 5 0828734	UCT-TMF 5 0828744	ATP-ST-TWIN 3030789
PT 2,5-QUATTRO ...	FBS 2-5 3030161	FBS 3-5 3030174	FBS 4-5 3030187	FBS 5-5 3030190	FBS 10-5 3030213	FBS 20-5 3030226	D-ST 2,5-QUATTRO 3030514	TMT 5 R 0816430	UCT-TM 5 0828734	UCT-TMF 5 0828744	ATP-ST QUATTRO 3030815
PTTB 1,5/S	FBS 2-3,5 3213014	FBS 3-3,5 3213027	FBS 4-3,5 3213030	FBS 5-3,5 3213043	FBS 10-3,5 3213056	FBS 20-3,5 3213069	D-PTTB 1,5/S 3208579	—	—	UCT-TMF 3,5 0829486	ATP-STTB4 3030747
PTTBS 1,5/S	FBS 2-3,5 3213014	FBS 3-3,5 3213027	FBS 4-3,5 3213030	FBS 5-3,5 3213043	FBS 10-3,5 3213056	FBS 20-3,5 3213069	D-PTTBS 1,5/S	—	UCT-TM 3,5 0829484	—	—
PTTB 2,5 ...	FBS 2-5 3030161	FBS 3-5 3030174	FBS 4-5 3030187	FBS 5-5 3030190	FBS 10-5 3030213	FBS 20-5 3030226	D-PTTB 2,5 3211634	TMT 5 R 0816430	—	UCT-TMF 5 0828744	ATP-STTB 4 3030747
PTTBS 2,5 ...	FBS 2-5 3030161	FBS 3-5 3030174	FBS 4-5 3030187	FBS 5-5 3030190	FBS 10-5 3030213	FBS 20-5 3030226	D-STTBS 2,5 3038503	—	UCT-TM 5 0828734	—	ATP-STTB 4 3030747
PT 2,5-3 ... PT 2,5-PE/L/N PT 2,5-PE/L/L	FBS 2-5 3030161	FBS 3-5 3030174	FBS 4-5 3030187	FBS 5-5 3030190	FBS 10-5 3030213	FBS 20-5 3030226	D-PT 2,5-3L 3211647	TMT 5 R 0816430	—	UCT-TMF 5 0828744	—
PT 2,5 - PE/3L	FB 2-5	FBS 3-5	—	—	—	—	D-PT 2,5-PE/3L	TMT 5 R 0816430	UCT-TM 5 0828734	UCT-TMF 5 0828744	—
PT 2,5-MT / ...TG	FBS 2-5 3030161	FBS 3-5 3030174	FBS 4-5 3030187	FBS 5-5 3030190	FBS 10-5 3030213	FBS 20-5 3030226	D-PT 2,5-MT 3211003	TMT 5 R 0816430	UCT-TM 5 0828734	UCT-TMF 5 0828744	ATP-ST-TWIN 3030789
PT 2,5-TWIN-MT / ...TG	FBS 2-5 3030161	FBS 3-5 3030174	FBS 4-5 3030187	FBS 5-5 3030190	FBS 10-5 3030213	FBS 20-5 3030226	D-PT 2,5-TWIN-MT 3211317	TMT 5 R 0816430	UCT-TM 5 0828734	UCT-TMF 5 0828744	ATP-ST QUATTRO 3030815
PT 2,5-QUATTRO-MT / ...TG	FBS 2-5 3030161	FBS 3-5 3030174	FBS 4-5 3030187	FBS 5-5 3030190	FBS 10-5 3030213	FBS 20-5 3030226	D-ST 2,5-QUATTRO- MT 3038590	TMT 5 R 0816430	UCT-TM 5 0828734	UCT-TMF 5 0828744	—
PT 4 ...	FBS 2-6 3030336	FBS 3-6 3030242	FBS 4-6 3030255	FBS 5-6 3030349	FBS 10-6 3030271	FBS 20-6 3030365	D-ST 4 3030420	TMT 6 R 0816498	UCT-TM 6 0828736	UCT-TMF 6 0828746	ATP-ST 4 3030721
PT 4-TWIN ...	FBS 2-6 3030336	FBS 3-6 3030242	FBS 4-6 3030255	FBS 5-6 3030349	FBS 10-6 3030271	FBS 20-6 3030365	D-PT 4-TWIN 3208977	TMT 6 R 0816498	UCT-TM 6 0828736	UCT-TMF 6 0828746	ATP-ST-TWIN 3030789
PT 4-QUATTRO ...	FBS 2-6 3030336	FBS 3-6 3030242	FBS 4-6 3030255	FBS 5-6 3030349	FBS 10-6 3030271	FBS 20-6 3030365	D-PT 4-QUATTRO 3208979	TMT 6 R 0816498	UCT-TM 6 0828736	UCT-TMF 6 0828746	ATP-ST 4 3030721
PTTB 4 ...	FBS 2-6 3030336	FBS 3-6 3030242	FBS 4-6 3030255	FBS 5-6 3030349	FBS 10-6 3030271	FBS 20-6 3030365	D-STTB 4 3030462	TMT 6 R 0816498	—	UCT-TMF 6 0828746	ATP-STTB 4 3030747
PT 4-PE/3L	FBS 2-6	FBS 3-5	—	—	—	—	D-PT 4-PE/3L 3210443	TMT 6 R 0816498	UCT-TM 6 0828736	UCT-TMF 6 0828746	—
PT 4-MT / ...TG	FBS 2-6 3030336	FBS 3-6 3030242	FBS 4-6 3030255	FBS 5-6 3030349	FBS 10-6 3030271	FBS 20-6 3030365	D-ST 4 3030420	TMT 6 R 0816498	—	UCT-TMF 6 0828746	ATP-ST 4 3030721
PT 4-HESI	FBS 2-6 3030336	FBS 3-6 3030242	FBS 4-6 3030255	FBS 5-6 3030349	FBS 10-6 3030271	FBS 20-6 3030365	D-ST 4 3030420	TMT 6 R 0816498	UCT-TM 5 0828734	UCT-TMF 6 0828746	ATP-ST 4 3030721
PT 6	FBS 2-8 3030284	FBS 3-8 3030297	FBS 4-8 3030307	FBS 5-8 3030310	FBS 10-8 3030323	—	D-PT 6 3212044	TMT 8 R 0816553	UCT-TM 8 0828740	UCT-TMF 8 0828748	ATP-ST 6 3024481
PT 10	FBS 2-10 3005947	—	—	—	FBS 5-10 3005948	—	D-PT 10 3212057	TMT 10 R 0816210	UCT-TM 10 0829142	UCT-TMF 10 0829204	—
PT 16 N	FBS 2-12 3005950	—	—	—	—	—	D-PT 16 N 3212060	—	UCT-TM 12 0829144	UCT-TMF 12 0829214	—
PTPOWER 35	FBS 2-16 3005963	—	—	—	—	—	Kapalı tip klemens kapağa gerek yoktur	—	UCT-TM 16 0829146	—	—
PTPOWER 50	EB 2-20/PT 3260067	EB 3-20/PT	—	—	—	—	Kapalı tip klemens kapağa gerek yoktur	—	UCT-TM 16 0829146	—	—
PTPOWER 95	EB 2-25/PT 3260157	EB 3-25/PT 3260157	—	—	—	—	—	—	UCT-TM 16 0829146	—	—
PTPOWER 150	EB 2-31/PT 3215057	EB 3-31/PT 3215058	—	—	—	—	Kapalı tip klemens kapağa gerek yoktur	—	UCT-TM 16 0829146	—	—
PTIO...	FBS 2-3,5 3213014	FBS 3-3,5 3213027	FBS 4-3,5 3213030	FBS 5-3,5 3213043	FBS 10-3,5 3213056	FBS 20-3,5 3213069	D-PTIO 1,5/S/3 3244575	—	—	UCT-TMF 3,5 0829486	—

Tablo mevcut tüm aksesuar çeşitlerini içermemektedir. Tabloda bulamadığınız ürünler için web sitemizi inceleyebilir veya bizi arayabilirsiniz.

FIX: Push-in bağlantılı, kullanıma hazır dağıtım blokları

PTFIX ve PTVFIX dağıtım blokları, çeşitli bağlantı noktası ve montaj seçeneklerine sahiptir. Kullanıma hazır halde gelirler ve gerektiğinde genişletilebilirler. Bu özellikler FIX ailesini esnek ve düşük maliyetli güç ve sinyal dağıtımına uygun kılar.

Push-in bağlantı teknolojisi, kabloların hızlı ve kolay bir şekilde bağlanmasına imkan verir. 0.25 mm² iletkenler bile alet kullanmaksızın güvenle bağlanabilir. Yüksüksüz çok telli kabloları bağlamak ya da bağlantısı yapılmış bir kabloyu sökmek için, klemens üzerindeki butona basmak yeterlidir.



Kutusundan çıkarıp bağlayın hepsi bu!

Bloklar içten köprülü olduklarından, manuel köprüleme gerektirmez ve bu sayede %80'e varan oranda zaman kazancı sağlarlar.



Anlaşılır ve güvenilir montaj

Güç ve sinyal dağıtım bloklarının 6, 12 ve 18 çıkışlı tipleri mevcuttur. 11 farklı renk seçeneği, kablağın anlaşılır olmasına yardımcı olur.

Genişletme imkanı

Dağıtım blokları, iki kutuplu köprüler yardımı ile birleştirilerek çıkış sayısı artırılabilir.

Test, etiketleme ve köprüleme için CLIPLINE complete sisteminin aksesuarları kullanılır.



Push-in Technology

Designed by PHOENIX CONTACT

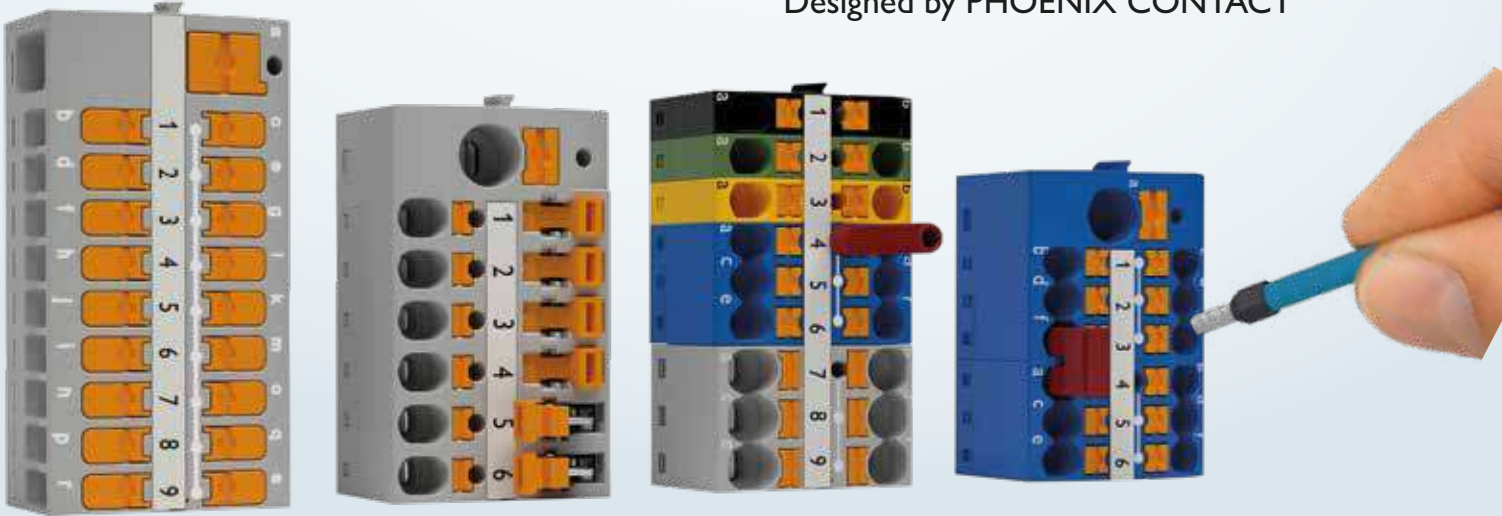

 Web kodu: #1395



DIN ray montajı

35 mm standart DIN raya montaj, kablağın kolay ve izlenebilir olmasına yardımcı olur.

Ufak bağlantı kutuları için 15 mm DIN raya takılabilen dağıtım blokları da mevcuttur.



DIN rayına dikine montaj

DIN rayı üzerinde dikine montaj imkanı sunan dağıtım blokları, bu sayede yüksek bağlantı yoğunluğu ve %50'ye varan alan tasarrufu sağlar.



Doğrudan montaj

Montaj ayağı olmayan bloklar aksesuar olarak tedarik edilebilen flanş parçaları ile doğrudan saca vidalanabilir. DIN rayına montaj parçaları da aksesuar olarak mevcuttur.

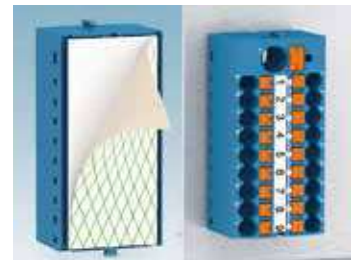

Aletsiz montaj

Kendinden yapışkanlı dağıtım blokları düz yüzeylere, alet kullanmaksızın kolay ve hızlı şekilde monte edilebilir.

1.5 mm² PTFIX dağıtım blokları



Renk	Bağlantı noktası sayısı	NS15 DIN rayına montaj					Baz blok, montaj için aksesuar seçiniz				
		Tip	Sip. No	Amb. Ad.	Fiyat €	Satış Grb.	Tip	Sip. No	Amb. Ad.	Fiyat €	Satış Grb.
GY	2						PTFIX 2X1,5 GY	1045923	50	0,74	BEA
	4						PTFIX 4X1,5 GY	1046608	30	1,48	BEA
	6	PTFIX 6X1,5-NS15A GY	3002910	20	3,15	BEA	PTFIX 6X1,5 GY	3002757	20	2,21	BEA
	12	PTFIX 12X1,5-NS15A GY	3002914	20	5,35	BEA	PTFIX 12X1,5 GY	3002758	20	4,41	BEA
	18	PTFIX 18X1,5-NS15A GY	3002917	20	7,54	BEA	PTFIX 18X1,5 GY	3002760	20	6,62	BEA
BU	2						PTFIX 2X1,5 BU	1045925	50	0,74	BEA
	4						PTFIX 4X1,5 BU	1046610	30	1,48	BEA
	6	PTFIX 6X1,5-NS15A BU	3002919	20	3,15	BEA	PTFIX 6X1,5 BU	3002761	20	2,21	BEA
	12	PTFIX 12X1,5-NS15A BU	3002922	20	5,35	BEA	PTFIX 12X1,5 BU	3002763	20	4,41	BEA
	18	PTFIX 18X1,5-NS15A BU	3002926	20	7,54	BEA	PTFIX 18X1,5 BU	3002764	20	6,62	BEA
RD	2						PTFIX 2X1,5 RD	1045929	50	0,74	BEA
	4						PTFIX 4X1,5 RD	1046611	30	1,48	BEA
	6	PTFIX 6X1,5-NS15A RD	3002928	20	3,15	BEA	PTFIX 6X1,5 RD	3002765	20	2,21	BEA
	12	PTFIX 12X1,5-NS15A RD	3002931	20	5,35	BEA	PTFIX 12X1,5 RD	3002766	20	4,41	BEA
	18	PTFIX 18X1,5-NS15A RD	3002934	20	7,54	BEA	PTFIX 18X1,5 RD	3002767	20	6,62	BEA
BN	2						PTFIX 2X1,5 BN	1045935	50	0,74	BEA
	4						PTFIX 4X1,5 BN	1046614	30	1,48	BEA
	6	PTFIX 6X1,5-NS15A BN	3002970	20	3,15	BEA	PTFIX 6X1,5 BN	3002774	20	2,21	BEA
	12	PTFIX 12X1,5-NS15A BN	3002971	20	5,35	BEA	PTFIX 12X1,5 BN	3002776	20	4,41	BEA
	18	PTFIX 18X1,5-NS15A BN	3002972	20	7,54	BEA	PTFIX 18X1,5 BN	3002777	20	6,62	BEA
BK	2						PTFIX 2X1,5 BK	1045937	50	0,74	BEA
	4						PTFIX 4X1,5 BK	1046616	30	1,48	BEA
	6	PTFIX 6X1,5-NS15A BK	3002967	20	3,15	BEA	PTFIX 6X1,5 BK	3002781	20	2,21	BEA
	12	PTFIX 12X1,5-NS15A BK	3002968	20	5,35	BEA	PTFIX 12X1,5 BK	3002782	20	4,41	BEA
	18	PTFIX 18X1,5-NS15A BK	3002969	20	7,54	BEA	PTFIX 18X1,5 BK	3002783	20	6,62	BEA
FE	2						PTFIX 2X1,5-FE	1045933	50	0,74	BEA
	4						PTFIX 4X1,5-FE	1046620	30	1,48	BEA
	6	PTFIX 6X1,5-NS15A-FE	3002980	20	3,15	BEA	PTFIX 6X1,5-FE	3002795	20	2,21	BEA
	12	PTFIX 12X1,5-NS15A-FE	3002981	20	5,35	BEA	PTFIX 12X1,5-FE	3002796	20	4,41	BEA
	18	PTFIX 18X1,5-NS15A-FE	3002983	20	7,54	BEA	PTFIX 18X1,5-FE	3002797	20	6,62	BEA

Akım / gerilim : 17.5 A / 500 V* Tek telli : 0.14 ... 1.5 mm² Çok telli : 0.14 ... 1.5 mm² Çok telli, izoleli yüksüklü : 0.25 ... 1.5 mm² Çok telli, izolesiz yüksüklü : 0.25 ... 1.5 mm²
 Kendinden yapışkanlı ve NS 35 raya dikine takılan modeller için web sitemizi inceleyebilir yada teklif@phoenixcontact.com adresinden bilgi alabilirsiniz. * Baz blokların nominal gerilimi 450V'dur.

4 mm² besleme giriqli 1.5 mm² PTFIX dağıtım blokları



Renk	Bağlantı noktası sayısı	NS15 DIN rayına montaj					Baz blok, montaj için aksesuar seçiniz				
		Tip	Sip. No	Amb. Ad.	Fiyat €	Satış Grb.	Tip	Sip. No	Amb. Ad.	Fiyat €	Satış Grb.
GY	7	PTFIX 4/6X1,5-NS15A GY	1047490	20	3,66	BEA	PTFIX 4/6X1,5 GY	1047466	20	2,74	BEA
	13	PTFIX 4/12X1,5-NS15A GY	1046985	20	5,86	BEA	PTFIX 4/12X1,5 GY	1046961	20	4,93	BEA
	19	PTFIX 4/18X1,5-NS15A GY	1047442	20	8,06	BEA	PTFIX 4/18X1,5 GY	1047418	20	7,14	BEA
BU	7	PTFIX 4/6X1,5-NS15A BU	1047491	20	3,66	BEA	PTFIX 4/6X1,5 BU	1047467	20	2,74	BEA
	13	PTFIX 4/12X1,5-NS15A BU	1046986	20	5,86	BEA	PTFIX 4/12X1,5 BU	1046962	20	4,93	BEA
	19	PTFIX 4/18X1,5-NS15A BU	1047443	20	8,06	BEA	PTFIX 4/18X1,5 BU	1047419	20	7,14	BEA
RD	7	PTFIX 4/6X1,5-NS15A RD	1047492	20	3,66	BEA	PTFIX 4/6X1,5 RD	1047468	20	2,74	BEA
	13	PTFIX 4/12X1,5-NS15A RD	1046987	20	5,86	BEA	PTFIX 4/12X1,5 RD	1046963	20	4,93	BEA
	19	PTFIX 4/18X1,5-NS15A RD	1047444	20	8,06	BEA	PTFIX 4/18X1,5 RD	1047420	20	7,14	BEA
BN	7	PTFIX 4/6X1,5-NS15A BN	1047493	20	3,66	BEA	PTFIX 4/6X1,5 BN	1047469	20	2,74	BEA
	13	PTFIX 4/12X1,5-NS15A BN	1046988	20	5,86	BEA	PTFIX 4/12X1,5 BN	1046964	20	4,93	BEA
	19	PTFIX 4/18X1,5-NS15A BN	1047445	20	8,06	BEA	PTFIX 4/18X1,5 BN	1047421	20	7,14	BEA
BK	7	PTFIX 4/6X1,5-NS15A BK	1047496	20	3,66	BEA	PTFIX 4/6X1,5 BK	1047472	20	2,74	BEA
	13	PTFIX 4/12X1,5-NS15A BK	1046991	20	5,86	BEA	PTFIX 4/12X1,5 BK	1046967	20	4,93	BEA
	19	PTFIX 4/18X1,5-NS15A BK	1047448	20	8,06	BEA	PTFIX 4/18X1,5 BK	1047424	20	7,14	BEA
FE	7	PTFIX 4/6X1,5-NS15A-FE	1047501	20	3,66	BEA	PTFIX 4/6X1,5-FE	1047477	20	2,74	BEA
	13	PTFIX 4/12X1,5-NS15A-FE	1046996	20	5,86	BEA	PTFIX 4/12X1,5-FE	1046971	20	4,93	BEA
	19	PTFIX 4/18X1,5-NS15A-FE	1047453	20	8,06	BEA	PTFIX 4/18X1,5-FE	1047429	20	7,14	BEA

BESLEME GİRİŞİ Akım / gerilim : 32 A / 500 V* Tek telli : 0.2 ... 6 mm² Çok telli : 0.2 ... 4 mm² Çok telli, izoleli yüksüklü : 0.25 ... 4 mm² Çok telli, izolesiz yüksüklü : 0.25 ... 4 mm²
 ÇIKIŞLAR Akım / gerilim : 17.5 A / 500 V* Tek telli : 0.14 ... 1.5 mm² Çok telli : 0.14 ... 1.5 mm² Çok telli, izoleli yüksüklü : 0.25 ... 1.5 mm² Çok telli, izolesiz yüksüklü : 0.25 ... 1.5 mm²
 Kendinden yapışkanlı ve NS 35 raya dikine takılan modeller için web sitemizi inceleyebilir yada teklif@phoenixcontact.com adresinden bilgi alabilirsiniz. * Baz blokların nominal gerilimi 450V'dur.



Renk	Bağlantı noktası sayısı	NS 35 DIN rayına montaj					NS 35 DIN rayına dikine montaj					Baz blok, montaj için aksesuar seçiniz				
		Tip	Sip. No	Ad.	Fiyat €	S. Gr.	Tip	Sip. No	Ad.	Fiyat €	S. Gr.	Tip	Sip. No	Ad.	Fiyat €	S. Gr.
GY	6	PTFIX 6X10/S-NS35A GY	1082479	10	5,57	BEA	PTFIX 6X10/S-NS35 GY	1082403	10	5,57	BEA	PTFIX 6X10/S GY	1082387	10	4,66	BEA
BU	6	PTFIX 6X10/S-NS35A BU	1082480	10	5,57	BEA	PTFIX 6X10/S-NS35 BU	1082404	10	5,57	BEA	PTFIX 6X10/S BU	1082388	10	4,66	BEA
RD	6	PTFIX 6X10/S-NS35A RD	1082481	10	5,57	BEA	PTFIX 6X10/S-NS35 RD	1082405	10	5,57	BEA	PTFIX 6X10/S RD	1082389	10	4,66	BEA
BK	6	PTFIX 6X10/S-NS35A BK	1082486	10	5,57	BEA	PTFIX 6X10/S-NS35 BK	1082411	10	5,57	BEA	PTFIX 6X10/S BK	1082395	10	4,66	BEA

Akım / gerilim : 57 A / 800 V

Tek telli : 0.5 ... 16 mm²

Çok telli : 0.5 ... 10 mm²

Çok telli, izoleli yüksüklü : 1 ... 10 mm²

Çok telli, izolesiz yüksüklü : 1 ... 10 mm²

Kendinden yapışkanlı modeller için web sitemizi inceleyebilir yada teklif@phoenixcontact.com adresinden bilgi alabilirsiniz.

Ayırma işlevleri olan PTFIX bloklar

PTFIX fonksiyon dağıtım blokları, entegre ayırma işlevine sahip ilk dağıtım bloklarıdır. TG, MT, MTL ve sigorta yuvalı tipleri mevcuttur.

Sigorta yuvalı bloklar 1 adet 10mm² giriş, 6 adet 4mm² çıkış noktasına sahiptir. Diğer fonksiyon blokları ise 1 adet 6mm² giriş, 6 adet 2,5mm² çıkış noktasına sahiptir.

TG versiyonunda üzerindeki üniversal ayırma bölgelerine **CLIPLINE complete** aksesuarlarından ayırma, komponent ve sigorta fişleri takılabilir.

MT versiyonu, entegre bıçak ayırıcısına sahip bir blok tipidir. Bıçaklar, bir tornavidayla kolayca açılıp kapatılabilir. MTL tipi bloklar ise tornavida kullanmadan elle açılıp kapatılabilen ayırıcılara sahiptir.

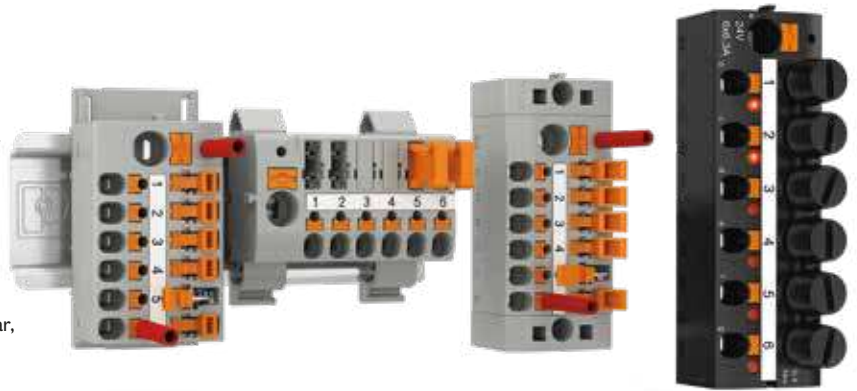

SİP.NO.	TİP	AÇIKLAMA	Ambalaj (Ad.)	BİRİM FİYAT (€/Ad.)	SATIŞ GRUBU
PTFIX FONKSİYON BLOKLARI					
1130751	PTFIX 6/6X2,5-TG	Üniversal ayırma bölgesi (ayırma, komponent ve sigorta fişleri takılabilir)	8	8,20	BEA
1130757	PTFIX 6/6X2,5-MT	Bıçaklı ayırma	8	13,90	BEA
1130760	PTFIX 6/6X2,5-MTL	Bıçaklı ayırma (elle açılıp kapatılabilir)	8	15,38	BEA
1172135	PTFIX 10/6X4-SI (5X20)	Sigorta yuvalı, sigorta tipi: G / 5x20, nom. gerilim: 250 V, nominal akım: 6,3 A	8	23,97	BEA
1172142	PTFIX 10/6X4-SILED 24 (5X20)	Sigorta yuvalı, sigorta tipi: G / 5x20, nom. gerilim: 24 V, nominal akım: 6,3 A	8	50,89	BEA
1172146	PTFIX 10/6X4-SILED 60 (5X20)	Sigorta yuvalı, sigorta tipi: G / 5x20, nom. gerilim: 60 V, nominal akım: 6,3 A	8	50,89	BEA
1172150	PTFIX 10/6X4-SILED 250 (5X20)	Sigorta yuvalı, sigorta tipi: G / 5 x20, nom. gerilim: 250 V, nominal akım: 6,3 A	8	35,00	BEA

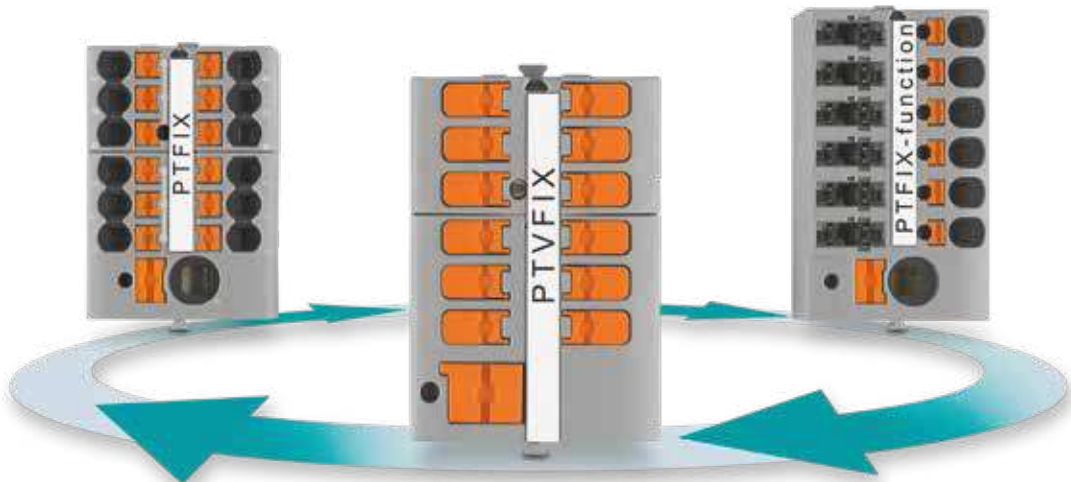

2.5 mm² PTVFIX dağıtım blokları



Renk	Bağlantı noktası sayısı	Baz blok, montaj için aksesuar seçiniz					Kendinden yapışkanlı montaj					NS 35 DIN rayına montaj				
		Tip	Sip. No	Ad.	Fiyat €	S. Gr.	Tip	Sip. No	Ad.	Fiyat €	S. Gr.	Tip	Sip. No	Ad.	Fiyat €	S. Gr.
GY	6	PTVFIX 6X2,5 GY	1019563	10	2,26	BEA	PTVFIX 6X2,5-G GY	1019652	10	3,25	BEA	PTVFIX 6X2,5-NS35A GY	1019526	10	3,12	BEA
	6	PTVFIX 12X2,5 GY	1019572	10	4,51	BEA	PTVFIX 12X2,5-G GY	1186862	10	5,38	BEA	PTVFIX 12X2,5-NS35A GY	1019532	10	5,38	BEA
	6	PTVFIX 18X2,5	1019577	10	6,77	BEA	PTVFIX 18X2,5-G GY	1186867	10	7,62	BEA	PTVFIX 18X2,5-NS35A GY	1019537	10	7,62	BEA

Akım / gerilim: 24A / 450V

Tek telli : 0,14...4 mm²

Çok telli : 0,14...2,5 mm²

Çok telli, izoleli yüksüklü : 0,14...2,5 mm²

Çok telli, izolesiz yüksüklü : 0,14...2,5 mm²

Diğer modeller için web sitemizi inceleyebilir yada teklif@phoenixcontact.com adresinden bilgi alabilirsiniz.

6 mm² besleme girişi PTVFIX dağıtım blokları



Renk	Bağlantı noktası sayısı	Baz blok, montaj için aksesuar seçiniz					Kendinden yapışkanlı montaj					NS 35 DIN rayına montaj				
		Tip	Sip. No	Ad.	Fiyat €	S. Gr.	Tip	Sip. No	Ad.	Fiyat €	S. Gr.	Tip	Sip. No	Ad.	Fiyat €	S. Gr.
GY	6	PTVFIX 6/6X2,5 GY	1019582	10	2,99	BEA	PTVFIX 6/6X2,5-G GY	1186872	10	3,85	BEA	PTVFIX 6/6X2,5-NS35A GY	1019542	10	3,85	BEA
	6	PTVFIX 6/12X2,5 GY	1019608	10	5,24	BEA	PTVFIX 6/12X2,5-G GY	1186877	10	6,10	BEA	PTVFIX 6/12X2,5-NS35A GY	1019547	10	6,10	BEA
	6	PTVFIX 6/18X2,5	1019613	10	7,49	BEA	PTVFIX 6/18X2,5-G GY	1186882	10	6,10	BEA	PTVFIX 6/18X2,5-NS35A GY	1019556	10	8,35	BEA

BESLEME GİRİŞİ Akım / gerilim : 57 A / 450 V

Tek telli : 0.5 ... 10 mm²

Çok telli : 0.5 ... 6 mm²

Çok telli, izoleli yüksüklü : 0.5 ... 6 mm²

Çok telli, izolesiz yüksüklü : 0.5 ... 6 mm²

ÇIKIŞLAR Akım / gerilim : 24 A / 450 V

Tek telli : 0.14 ... 4 mm²

Çok telli : 0.14 ... 2.5 mm²

Çok telli, izoleli yüksüklü : 0.14 ... 2.5 mm²

Çok telli, izolesiz yüksüklü : 0.14 ... 2.5 mm²

5 farklı renk seçeneği

Yandan girişi: Push-in bağlantı

Renkler		Kısaltılmış Kod
Gri	●	GY
Mavi	●	BU
Kırmızı	●	RD
Yeşil	●	GN
Siyah	●	BK

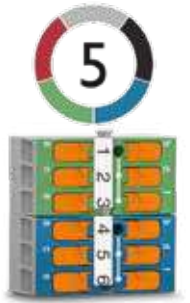
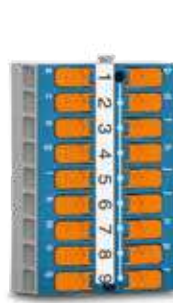

PTVFIX Multibloklar
Ürün Listesi

Bina tesisat klemensi olarak kullanılabilen birleşik kasada **5 farklı potansiyel barındıran yeni multibloklar**

Standart baz bloklarla birleştirilebilen monobloklar sayesinde **tasarımda esneklik sağlar**

AKSESUAR SEÇİMİ

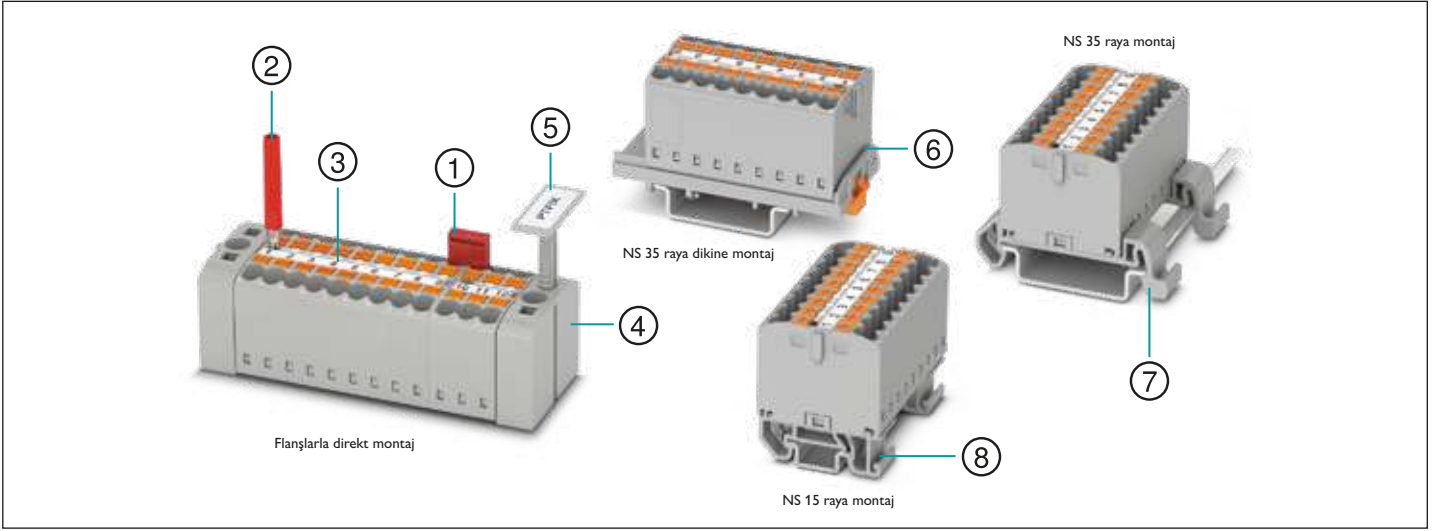

Dağıtım bloğu	2 kutuplu köprü	Test adaptörü	Test fişi bileşenleri		Tornavida	Etiket	Direkt saca montaj için flanş	Grup etiketi taşıyıcısı	Raya dikine montaj için adaptör	NS35 DIN rayına montaj ayağı		NS 15 DIN rayına montaj ayağı	
			2.3 mm. çaplı metal parça	Kırmızı izolasyon parçası						Durdurucu işlevli	Durdurucu işlevli olmayan	Durdurucu işlevli	Durdurucu işlevli olmayan
PTFIX ...X1,5 ...	FBS 2-4 3030116	MPS-MT 1-S4-B RD 1982800			SZF 0-0,4X2,5 1204504	THERMOMARK ROLL için TML (EX3,8)R 0801837	PTFIX 1,5-F 1049503 PTFIX 1,5-RZF 1050613	KLM 3 0811969	PTFIX 1,5-NS35 1049497	PTFIX 1,5-NS35AD 1049498	PTFIX 1,5-NS15A 1049500		
PTFIX ...X1,5-G ...													
PTFIX ...X1,5-NS15A ...													
PTFIX ...X2,5 ...						THERMOMARK CARD için US-TML (104X3,8) 0830768	PTFIX-F 3274060	KLM 3 0811969	PTFIX-NS35 3274054	PTFIX-NS35A-FIX 3274057	PTFIX-NS35A 3274056	PTFIX-NS15A-FIX 3274059	PTFIX-NS15A 3274058
PTFIX ...X2,5-G ...	FBS 2-5 3030161		MPS-MT 0201744	MPS-IH RD 0201676	SZF 1-0,6X3,5 1204517								
PTFIX ...X2,5-NS35 ...													
PTFIX ...X2,5-NS35A ...													
PTFIX ...X2,5-NS15A ...													
PTFIX 6X10/S	FBS 2-8 3030284		MPS-MT 0201744	MPS-IH RD 0201676	SZF 3-1,0X5,5 1206612	THERMOFOX için MM-TML (EX3,8)R C1 WH 1092026	PTFIX 10/S-F 1082917	KLM 3 0811969	PTFIX-NS35 3274054		PTFIX 10/S-NS35A 1082915		



PTFIX 1,5-NS35AD



PTFIX...-NS35A



PTFIX...-NS35



PTFIX...-NS15A



PTFIX1,5-RZF



PTFIX...-F ve KLM 3

SİP.NO.	TİP	AÇIKLAMA	Ambalaj (Ad.)	BİRİM FİYAT (€/Ad.)	SATIŞ GRUBU
1049503	PTFIX 1,5-F	Raysız montaj için flanş, 1,5 mm ² PTFIX için	20	0,38	BEA
1050613	PTFIX 1,5-RZF	Raysız montaj için flanşlı ve pimli adaptör, 1,5 mm ² PTFIX için	20	0,38	BEA
3274060	PTFIX-F	Raysız montaj için flanş, 2,5/4 mm ² PTFIX için	20	0,48	BEA
1082917	PTFIX 10/S-F	Raysız montaj için flanş, 10 mm ² PTFIX için	20	0,48	BEA
1049497	PTFIX 1,5-NS35	NS 35 raya dikine montaj için adaptör, 1,5 mm ² PTFIX için	20	0,79	BEA
3274054	PTFIX-NS35	NS 35 raya dikine montaj için adaptör, 2,5/4/10 mm ² PTFIX için	20	0,95	BEA
1049498	PTFIX 1,5-NS35AD	NS 35 raya montaj için adaptör, 2 adet 1,5 mm ² PTFIX için	20	0,38	BEA
1049500	PTFIX 1,5-NS15A	NS 15 raya montaj için adaptör, 1,5 mm ² PTFIX için	20	0,38	BEA
3274056	PTFIX-NS35A	NS 35 raya montaj için adaptör, 2,5/4 mm ² PTFIX için	20	0,48	BEA
1082915	PTFIX 10/S-NS35A	NS 35 raya montaj için adaptör, 10 mm ² PTFIX için	20	0,48	BEA
3274058	PTFIX-NS15A	NS 15 raya montaj için adaptör, 2,5/4 mm ² PTFIX için	20	0,48	BEA
3274057	PTFIX-NS35A-FIX	NS 35 raya montaj için adaptör, durduruculu, 2,5/4 mm ² PTFIX için	20	0,95	BEA
3274059	PTFIX-NS15A-FIX	NS 15 raya montaj için adaptör, durduruculu, 2,5/4 mm ² PTFIX için	20	0,95	BEA

ST SERİSİ YAYLI KLEMENSLER



İndirici köprü farklı kesitteki klemenslerin köprülenmesini sağlar. Güç blokları indirici köprüyle hızlı şekilde düzenlenebilir, ör: ST 10 yaylı klemensi ST 2,5 veya ST 4 ile köprülenebilir.



Çift köprüleme kanalı sayesinde her sayıda klemens iki kutuplu köprüler kullanılarak birbirine bağlanabilir. 2-50 kut. köprüler 50'ye kadar klemensin tek aşamada köprülenmesini sağlar.



Komşu olmayan klemensler standart köprüünün kutup bacakları kırılarak köprülenebilir. Bu şekilde iki farklı potansiyel, klemens dizisi boyunca paralel olarak taşınabilir. Kontak noktaları işaretlenerek belirlenir hale getirilebilir.



Kompakt yapısı ve kablunun üst taraftan bağlanabilmesi ST yaylı klemensleri yer ihtiyacı olan uygulamalar için ideal yapar.



Ayrırma plakaları klemens profilinden dışarıya taşar. Hem görsel hem elektriksel ayırım sağlarlar.



Ölçme iletkenleri için 2.3 mm. test fişi mevcuttur. Tüm ölçme ve test işlemleri, 4 mm test fişleri için test adaptörleri ve modüler test fişleri kullanılarak kısa sürede yapılabilir.

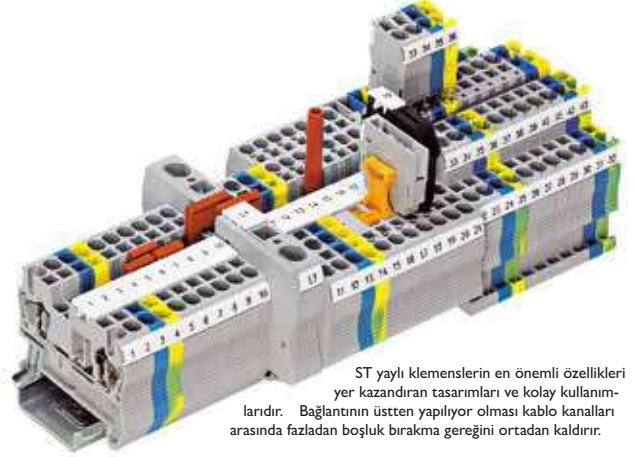

ST yaylı klemenslerin en önemli özellikleri yer kazandıran tasarımları ve kolay kullanımlarıdır. Bağlantının üstten yapılıyor olması kablo kanalları arasında fazladan boşluk bırakma gereğini ortadan kaldırır.

ST SERİSİ TEK GİRİŞ - TEK ÇIKIŞLI YAYLI KLEMENSLER

Sip. No	Tip	Tek telli kesit (mm ²)		Çok telli kesit (mm ²)		Gerilim (V) / Akım (A)	Renk	Ambalaj (Ad.)	BİRİM FİYAT (€/Ad.)	SATIŞ GRUBU
		Yüksüksüz	İzolesiz / İzoleli	Yüksüksüz	İzolesiz / İzoleli					
3031076	ST 1,5	1,5	1,5	1,5/1,5	1,5/1,5	500/17,5		50	0,74	BE2
3031089	ST 1,5 BU	1,5	1,5	1,5/1,5	1,5/1,5	500/17,5	mavi	50	0,74	BE2
3031212	ST 2,5	4	2,5	2,5/2,5	2,5/2,5	800/31		50	0,79	BE2
3031225	ST 2,5 BU	4	2,5	2,5/2,5	2,5/2,5	800/31	mavi	50	0,79	BE2
3031364	ST 4	6	4	4/4	4/4	800/40		50	1,05	BE2
3031377	ST 4 BU	6	4	4/4	4/4	800/40	mavi	50	1,05	BE2
3031487	ST 6	10	6	6/6	6/6	800/52		50	1,71	BE2
3031490	ST 6 BU	10	6	6/6	6/6	800/52	mavi	50	1,71	BE2
3036110	ST 10	16	10	10/10	10/10	800/65		50	2,49	BE2
3036123	ST 10 BU	16	10	10/10	10/10	800/65	mavi	50	2,49	BE2
3036149	ST 16	25	16	16/16	16/16	800/90		50	3,18	BE2
3036152	ST 16 BU	25	16	16/16	16/16	800/90	mavi	50	3,18	BE2
3036178	ST 35	35	35	35/35	35/35	1000/35		10	21,97	BE2
3036181	ST 35 BU	35	35	35/35	35/35	1000/35	mavi	10	21,97	BE2

Belirtilen değerler IEC 60947-7-1 standardına göre ölçülmüştür

Tip	Renk	OG	YE	RD	WH	BK	GN						
ST 1,5		3037012	BE2	3037025	BE2	3037038	BE2	3037054	BE2	3037067	BE2	3037041	BE2
ST 2,5		3037070	BE2	3037083	BE2	3037096	BE2	3037119	BE2	3037122	BE2	3037106	BE2
ST 4		3037135	BE2	3037148	BE2	3037151	BE2	3037177	BE2	3037180	BE2	3037164	BE2

ST SERİSİ ÇİFT KATLI YAYLI KLEMENSLER

3031157	STTB 1,5		0,08-1,5 mm ²		50	2,08	BE2
3031160	STTB 1,5 BU	mavi	0,08-1,5 mm ²		50	2,08	BE2
3031270	STTB 2,5		0,08-2,5 mm ²		50	2,57	BE2
3031283	STTB 2,5 BU	mavi	0,08-2,5 mm ²		50	2,57	BE2
3038464	STTBS 2,5		0,08-2,5 mm ²	üstten etiketlenebilir	50	2,73	BE2
3038493	STTBS 2,5 BU	mavi	0,08-2,5 mm ²	üstten etiketlenebilir	50	2,73	BE2
3036327	STTB 2,5-PE/N		0,08-2,5 mm ²	toprak / nötr	50	5,61	BE2
3036330	STTB 2,5-L/N	gri / mavi	0,08-2,5 mm ²	faz / nötr	50	3,05	BE2
3031429	STTB 4		0,08-4 mm ²		50	2,87	BE2
3031432	STTB 4 BU	mavi	0,08-4 mm ²		50	2,87	BE2
3035056	STTBS 4		0,08-4 mm ²	üstten etiketlenebilir	50	2,93	BE2
3035069	STTBS 4 BU	mavi	0,08-4 mm ²	üstten etiketlenebilir	50	2,93	BE2



STTB 2,5-L/N



STTB 2,5-PE/N

STTB... klemensler sadece yandan etiketlenebilir



STTB 2,5 & STTB 4



STTBS...



STTBS klemensler üstten etiketlenebilirler

SİP.NO.	TİP	RENK	AÇIKLAMA	Ambalaj (Ad.)	BİRİM FİYAT (€/Ad.)	SATIŞ GRUBU
ST SERİSİ ÜÇ VE DÖRT KATLI YAYLI KLEMENSLER						
3036042	ST 2,5-3L		0,08-2,5 mm ²	üç katlı	50	4,38 BE2
3036097	ST 2,5-PE/L/L		0,08-2,5 mm ²	toprak, faz, faz	50	7,11 BE2
3036084	ST 2,5-PE/L/N		0,08-2,5 mm ²	toprak, faz, nötr	50	7,99 BE2
3036055	ST 2,5-PE/3L		0,08-2,5 mm ²	dört katlı, alt kat toprak (motor klemensi)	50	8,08 BE2
3038338	ST 4-PE/3L		0,08-4 mm ²	dört katlı, alt kat toprak (motor klemensi)	50	10,08 BE2



ST SERİSİ TEK GİRİŞ- ÇİFT ÇIKIŞLI YAYLI KLEMENSLER						
3031128	ST 1,5-TWIN		0,08-1,5 mm ²		50	1,22 BE2
3031131	ST 1,5-TWIN BU	mavi	0,08-1,5 mm ²		50	1,22 BE2
3031241	ST 2,5-TWIN		0,08-2,5 mm ²		50	1,40 BE2
3031254	ST 2,5-TWIN BU	mavi	0,08-2,5 mm ²		50	1,40 BE2
3031393	ST 4-TWIN		0,08-4 mm ²		50	1,75 BE2
3031403	ST 4-TWIN BU	mavi	0,08-4 mm ²		50	1,75 BE2



ST SERİSİ ÇİFT GİRİŞ - ÇİFT ÇIKIŞLI YAYLI KLEMENSLER						
3031186	ST 1,5-QUATTRO		0,08-1,5 mm ²		50	1,39 BE2
3031199	ST 1,5-QUATTRO BU	mavi	0,08-1,5 mm ²		50	1,39 BE2
3031306	ST 2,5-QUATTRO		0,08-2,5 mm ²		50	1,79 BE2
3031319	ST 2,5-QUATTRO BU	mavi	0,08-2,5 mm ²		50	1,79 BE2
3031445	ST 4-QUATTRO		0,08-4 mm ²		50	2,18 BE2
3031458	ST 4-QUATTRO BU	mavi	0,08-4 mm ²		50	2,18 BE2



ST SERİSİ YAYLI TOPRAKLAMA KLEMENSLERİ						
3031513	ST 1,5-PE		0,08-1,5 mm ²		50	3,48 BE2
3031238	ST 2,5-PE		0,08-2,5 mm ²		50	3,40 BE2
3031380	ST 4-PE		0,08-4 mm ²		50	3,63 BE2
3031500	ST 6-PE		0,2-6 mm ²		50	5,21 BE2
3036136	ST 10-PE		0,2-10 mm ²		50	6,09 BE2
3036165	ST 16-PE		0,2-16 mm ²		25	7,43 BE2
3036194	ST 35-PE		2,5-35 mm ²		10	39,00 BE2
3036026	STTB 2,5-PE		0,08-2,5 mm ²	iki katlı	50	7,53 BE2
3038480	STTBS 2,5 PE		0,08-2,5 mm ²	iki katlı, üstten ve yandan etiketleme	50	8,29 BE2
3036039	STTB 4-PE		0,08-4 mm ²	iki katlı	50	9,49 BE2
3036071	ST 2,5-3PE		0,08-2,5 mm ²	üç katlı	50	8,97 BE2
3031144	ST 1,5-TWIN-PE		0,08-1,5 mm ²	tek giriş çift çıkış	50	4,53 BE2
3031267	ST 2,5-TWIN-PE		0,08-2,5 mm ²	tek giriş çift çıkış	50	4,55 BE2
3031416	ST 4-TWIN-PE		0,08-4 mm ²	tek giriş çift çıkış	50	4,92 BE2
3031209	ST 1,5-QUATTRO-PE		0,08-1,5 mm ²	çift giriş çift çıkış	50	4,73 BE2
3031322	ST 2,5-QUATTRO-PE		0,08-2,5 mm ²	çift giriş çift çıkış	50	5,58 BE2
3031461	ST 4-QUATTRO-PE		0,08-4 mm ²	çift giriş çift çıkış	50	6,14 BE2



ST SERİSİ YAYLI SİGORTALI KLEMENSLER						
3036369	ST 4 HESI (5x20)		0,08-4 mm ²		50	5,42 BE2
3036547	ST 4-HESILED 24		0,08-4 mm ²	15-30 VAC/DC LED'li	50	12,56 BE2
3036563	ST 4-HESILA 250		0,08-4 mm ²	110-250 VAC/DC LED'li	50	12,96 BE2
3036372	ST 4-FSI/C		0,08-4 mm ²	C tipi bıçaklı oto sigortaları için	50	8,06 BE2
3036505	ST 4-FSI/C-LED 24		0,08-4 mm ²	C tipi bıçaklı oto sigortaları için, LED'li 24 V DC	50	14,44 BE2



ST SERİSİ YAYLI AYIRMA KLEMENSLERİ VE ÇOK İŞLEVİLİ KLEMENSLER						
3035140	ST 4-HEDI		0,08-4 mm ²	ayırma kollu klemens	50	5,65 BE2
3036343	ST 2,5-MT		0,08-2,5 mm ²	bıçaklı ayırma klemensi	50	3,96 BE2
3038875	ST 4-MT		0,08-4 mm ²	bıçaklı ayırma klemensi	50	4,23 BE2
3036576	ST 2,5-QUATTRO-MT		0,08-2,5 mm ²	çift giriş çift çıkış bıçaklı ayırma	50	4,68 BE2
3038435	ST 2,5-TG*		0,08-2,5 mm ²	çok işlevli klemens taban kısmı	50	2,34 BE2
3038367	ST 4-TG*		0,08-4 mm ²	çok işlevli klemens taban kısmı	50	2,57 BE2
3035483	STTBS 4-TG*		0,08-4 mm ²	çift katlı, üst katına fonksiyon fişi takılabilir	50	6,25 BE2



...-TG tipleri uygun aksesuarlarla birlikte kullanılarak klemense çeşitli işlevler kazandırılabilir (sigortalı klemens, diyotlu klemens, bıçaklı klemens gibi). Uygun fişler için sayfa 43'e bakınız.

ST SERİSİ DİYOTLU YAYLI KLEMENSLER						
3031563	STTB 2,5-DIO/U-O		0,08-2,5 mm ²		50	7,71 BE2
3031597	STTB 2,5-2DIO/O-UL/O-UR		0,08-2,5 mm ²		50	11,43 BE2
3031584	STTB 2,5-2DIO/O-UL/UR-UL		0,08-2,5 mm ²		50	11,43 BE2
3036518	ST 2,5-DIO/R-L		0,08-2,5 mm ²		50	5,71 BE2
3036262	ST 2,5-DIO/L-R		0,08-2,5 mm ²		50	5,71 BE2
3035692	STME 6-DIO/R-L HV		0,2-6 mm ² , 5 A / 1000 V		50	10,59 BE2
3035691	STME 6-DIO/L-R HV		0,2-6 mm ² , 5 A / 1000 V		50	10,59 BE2



SİPNO.	TİP	AÇIKLAMA	Ambalaj (Ad.)	BİRİM FİYAT (€/Ad.)	SATIŞ GRUBU
3209015	STIO 2,5/3-2B/L	Üç iletkenli	50	4,65	BE2
3209028	STIO 2,5/3-2B/L-LA24RD/O-M	Üç iletkenli, 15-30 V DC kırmızı LED'li	50	8,27	BE2
3209044	STIO 2,5/3-PE/B/L	Üç iletkenli, toprak bağlantılı	50	7,60	BE2
3209196	STIO-IN 2,5/3 OG	Besleme klemensi, 3 iletkenli	25	4,14	BE2
3209086	STIO-IN 2,5/3-PE	Besleme klemensi, 3 iletkenli, toprak bağlantılı	25	6,86	BE2



STIO sensör aktüatör klemensleri manyetik kontrol valfleri ve sensörler için gerekli kablaj ihtiyacını minimuma indirir. Çıkış sinyali üst kata bağlanır. Pozitif ve negatif besleme bağlantıları klemensin alt katlarında yapılır. Besleme noktalarındaki kesintisiz köprüleme kanalları besleme geriliminin köprülerle kolay ve hızlı bir şekilde dağıtılabilmesine imkan tanır. Farklı renkte köprüler kullanılarak besleme gerilimlerinin bir bakışta anlaşılır hale getirilmesi mümkündür. Besleme kaynağına bağlantı için STIO-IN besleme klemensleri kullanılır. Bu ürün sayesinde sensörleri gruplamak ve gerekirse sisteme yenilerini eklemek çok kolaydır. Besleme klemensleri sensör bağlantısının yapıldığı klemensler ile aynı şekilde sahip olduğundan klemens dizisinin herhangi bir yerine yerleştirilebilirler. STIO klemenslerin 4 iletkenli çeşitleri de mevcuttur.

ST SERİSİ AKSESUAR SEÇİM TABLOSU

Klemens	Köprüler						Kapak	Ayırma Plakası	Etiket Thermomark Roll	Etiket Thermomark Card		Tornavida ölçüsü
	2 kutuplu	3 kutuplu	4 kutuplu	5 kutuplu	10 kutuplu	20 kutuplu				Üstten	Yandan	
ST 1,5	FBS 2-4 3030116	FBS 3-4 3030129	FBS 4-4 3030132	FBS 5-4 3030145	FBS 10-4 3030158	FBS 20-4 3030352	D-ST 2,5 3030417	ATP-ST 4 3030721	TMT 4 R 0816375	UCT-TM 4 0828732	UCT-TMF 4 828742	0,4 x 2,5
ST 2,5	FBS 2-5 3030161	FBS 3-5 3030174	FBS 4-5 3030187	FBS 5-5 3030190	FBS 10-5 3030213	FBS 20-5 3030226	D-ST 2,5 3030417	ATP-ST 4 3030721	TMT 5 R 0816430	UCT-TM 5 0828734	UCT-TMF 5 0828744	0,6 x 3,5
ST 4	FBS 2-6 3030336	FBS 3-6 3030242	FBS 4-6 3030255	FBS 5-6 3030349	FBS 10-6 3030271	FBS 20-6 3030365	D-ST 4 3030420	ATP-ST 4 3030721	TMT 6 R 0816498	UCT-TM 6 0828736	UCT-TMF 6 0828746	0,6 x 3,5
ST 6	FBS 2-8 3030284	FBS 3-8 3030297	FBS 4-8 3030307	FBS 5-8 3030310	FBS 10-8 3030323	-	D-ST 6 3030433	ATP-ST 6 3024481	TMT 8 R 816553	UCT-TM 8 0828740	UCT-TMF 8 0828748	0,8 x 4,0
ST 10	FBS 2-10 3005947	-	-	FBS 5-10 3005948	-	-	D-ST 10 3036644	-	TMT 10 R 0816210	UCT-TM 10 0829142	UCT-TMF 10 0829204	1,0 x 5,5
ST 16	FBS 2-12 3005950	-	-	-	-	-	D-ST 16 3036657	-	-	UCT-TM 12 0829144	UCT-TMF 12 0829214	1,0 x 5,5
ST 35	FBS 2-16 3005963	-	-	-	-	-	-	-	-	UCT-TM 16 0829146	UCT-TMF 16 0829218	1,0 x 5,5
ST 1,5-TWIN	FBS 2-4 3030116	FBS 3-4 3030129	FBS 4-4 3030132	FBS 5-4 3030145	FBS 10-4 3030158	FBS 20-4 3030352	D-ST 2,5-TWIN 3030488	ATP-ST-TWIN 3030789	TMT 4 R 0816375	UCT-TM 4 0828732	UCT-TMF 4 828742	0,4 x 2,5
ST 2,5-TWIN ST 2,5-MT ST 2,5-TG	FBS 2-5 3030161	FBS 3-5 3030174	FBS 4-5 3030187	FBS 5-5 3030190	FBS 10-5 3030213	FBS 20-5 3030226	D-ST 2,5-TWIN 3030488	ATP-ST-TWIN 3030789	TMT 5 R 0816430	UCT-TM 5 0828734	UCT-TMF 5 0828744	0,6 x 3,5
ST 4-TWIN	FBS 2-6 3030336	FBS 3-6 3030242	FBS 4-6 3030255	FBS 5-6 3030349	FBS 10-6 3030271	FBS 20-6 3030365	D-ST 4-TWIN 3030491	ATP-ST-TWIN 3030789	TMT 6 R 0816498	UCT-TM 6 0828736	UCT-TMF 6 0828746	0,6 x 3,5
ST 1,5-QUATTRO	FBS 2-4 3030116	FBS 3-4 3030129	FBS 4-4 3030132	FBS 5-4 3030145	FBS 10-4 3030158	FBS 20-4 3030352	D-ST 2,5-QUATTRO 3030514	ATP-ST QUATTRO 3030815	TMT 4 R 0816375	UCT-TM 4 0828732	UCT-TMF 4 828742	0,4 x 2,5
ST 2,5-QUATTRO	FBS 2-5 3030161	FBS 3-5 3030174	FBS 4-5 3030187	FBS 5-5 3030190	FBS 10-5 3030213	FBS 20-5 3030226	D-ST 2,5-QUATTRO 3030514	ATP-ST QUATTRO 3030815	TMT 5 R 0816430	UCT-TM 5 0828734	UCT-TMF 5 0828744	0,6 x 3,5
ST 4-QUATTRO	FBS 2-6 3030336	FBS 3-6 3030242	FBS 4-6 3030255	FBS 5-6 3030349	FBS 10-6 3030271	FBS 20-6 3030365	D-ST 4-QUATTRO 3030527	ATP-ST QUATTRO 3030815	TMT 6 R 0816498	UCT-TM 6 0828736	UCT-TMF 6 0828746	0,6 x 3,5
ST 4-MT ST 4-TG	FBS 2-6 3030336	FBS 3-6 3030242	FBS 4-6 3030255	FBS 5-6 3030349	FBS 10-6 3030271	FBS 20-6 3030365	Kapalı tip klemens Kapağa gerek yoktur	ATP-ST 4 3030721	TMT 6 R 0816498	-	UCT-TMF 6 0828746	0,6 x 3,5
ST 4-HESI (5x20)	FBS 2-6 3030336	FBS 3-6 3030242	FBS 4-6 3030255	FBS 5-6 3030349	FBS 10-6 3030271	FBS 20-6 3030365	D-ST 2,5-TWIN 3030488	ATP-ST 4 3030721	TMT 6 R 0816498	UCT-TM 5 0828734	UCT-TMF 6 0828746	0,6 x 3,5
STTB 1,5	FBS 2-4 3030116	FBS 3-4 3030129	FBS 4-4 3030132	FBS 5-4 3030145	FBS 10-4 3030158	FBS 20-4 3030352	D-STTB 2,5 3030459	ATP-STTB 4 3030747	TMT 4 R 0816375	-	UCT-TMF 4 828742	0,4 x 2,5
STTB 2,5	FBS 2-5 3030161	FBS 3-5 3030174	FBS 4-5 3030187	FBS 5-5 3030190	FBS 10-5 3030213	FBS 20-5 3030226	D-STTB 2,5 3030459	ATP-STTB 4 3030747	TMT 5 R 0816430	-	UCT-TMF 5 0828744	0,6 x 3,5
STTB 4	FBS 2-6 3030336	FBS 3-6 3030242	FBS 4-6 3030255	FBS 5-6 3030349	FBS 10-6 3030271	FBS 20-6 3030365	D-STTB 4 3030462	ATP-STTB 4 3030747	TMT 6 R 0816498	-	UCT-TMF 6 0828746	0,6 x 3,5
STTB 2,5	FBS 2-5 3030161	FBS 3-5 3030174	FBS 4-5 3030187	FBS 5-5 3030190	FBS 10-5 3030213	FBS 20-5 3030226	D-STTB 2,5 3038503	-	-	UCT-TM 5 0828734	-	0,6 x 3,5
STTB 4	FBS 2-6 3030336	FBS 3-6 3030242	FBS 4-6 3030255	FBS 5-6 3030349	FBS 10-6 3030271	FBS 20-6 3030365	D-STTB 4 3035098	-	-	UCT-TM 6 0828736	-	0,6 x 3,5
ST 2,5-3...	FBS 2-5 3030161	FBS 3-5 3030174	FBS 4-5 3030187	FBS 5-5 3030190	FBS 10-5 3030213	FBS 20-5 3030226	D-ST 2,5-3L 3036660	-	TMT 5 R 0816430	-	UCT-TMF 5 0828744	0,6 x 3,5
ST 2,5-PE/3L	-	-	-	-	-	-	D-ST 2,5-PE / 3L 3036673	-	TMT 5 R 0816430	UCT-TM 5 0828734	UCT-TMF 5 0828744	0,6 x 3,5
STU 10/4 x 2,5	FBS 2-5 3030161	FBS 3-5 3030174	FBS 4-5 3030187	FBS 5-5 3030190	FBS 10-5 3030213	FBS 20-5 3030226	D-STU 4/10x2,5 3033197	-	TMT 10 R 0816210	UCT-TM 10 0829142	UCT-TMF 10 0829204	0,6 x 3,5 1,0 x 4,0
STU 35/4 x 10	FBS 2-8 3030284	FBS 3-8 3030297	FBS 4-8 3030307	FBS 5-8 3030310	FBS 10-8 3030323	-	Kapalı tip klemens Kapağa gerek yoktur	-	TMT 8 R 816553	UCT-TM 16 0829146	UCT-TMF 16 0829218	1,0 x 5,5

Tablo mevcut tüm aksesuar çeşitlerini içermektedir. Tabloda bulamadığımız ürünler için web sitemizi inceleyebilir veya bizi arayabilirsiniz.



ST 2,5/1P BU ve SP 2,5...BU



Fişlerin ve soketli klemenslerin farklı bağlantı tipine sahip çeşitleri mevcuttur ve bunlar bir arada kullanılabilir



SP 2,5/6

Fişler ve soketler 1-15 arası kutup sayılarında mevcuttur



Fiş ve soketler istenirse tekli alınıp sonradan ihtiyaca göre monte edilebilir.

Resimdeki konfigürasyon:
1xSP 2,5/1-L,
3xSP 2,5/1M,
1xSP 2,5/1-M BU,
1xSP 2,5/1-R GNYE



SP-H 2,5 fiş ve PH 2,5 mahfazası



Kodlama pinleri fişlerin yanlış yere takılmasını önler



Vidalı fişlerin kablo giriş yönü üstten veya yandan olabilir



Standart köprüleme sistemiyle 50'ye varan adette klemens uygulama gerektiği taktirde birbirlerine bağlanabilir



Kesite bağlı olarak 24 A veya 32 A'ye varan akımlar taşınabilir



Fişler ve soketler yanlışlıkla temasa karşı emniyetlidir

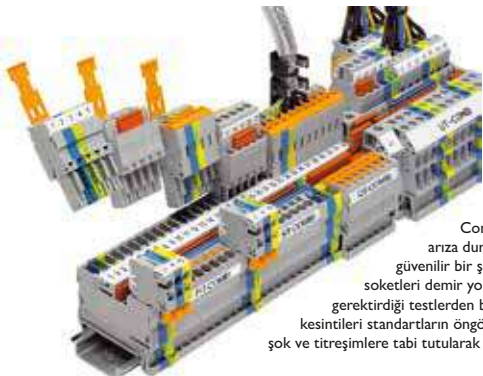

Combi fiş-soketli bağlantı sistemi ile hem sinyal hem de güç devreleri fiş-soketli olarak bağlanabilirler. Combi sistemiyle ray klemenslere bağlantının yanı sıra, panel geçişi yapılabilir ya da iki kablo havada bağlanabilir.

Combi fiş-soketli bağlantı sistemi ile arıza durumunda arızalı kısımlar hızlı ve güvenilir bir şekilde değiştirilebilir. Combi fiş-soketleri demir yolları ve gemi yapımı standartlarının gerektirdiği testlerden başarı ile geçmiştir. Kontakt kesintileri standartların öngördüğü koşullarda, alışılmışın dışında şok ve titreşimlere tabi tutularak test edilmiştir.

SİPNO. TİP AÇIKLAMA

Ambalaj (Ad.) BİRİM FİYAT (€/Ad.) SATIŞ GRUBU

ST-COMBI FİŞ-SOKETLİ YAYLI KLEMENSLER

SOKETLİ RAY KLEMENSLER

SİPNO.	TİP	AÇIKLAMA	Ambalaj (Ad.)	BİRİM FİYAT (€/Ad.)	SATIŞ GRUBU
3040012	ST 2,5/1P	0,08-2,5 mm ² 1 x yaylı giriş 1 x soket	50	1,24	BE2
3040656	ST 2,5/1P BU	0,08-2,5 mm ² 1 x yaylı giriş 1 x soket mavi	50	1,24	BE2
3040025	ST 2,5/1P-PE	0,08-2,5 mm ² 1 x yaylı giriş 1 x soket topraklama	50	3,96	BE2
3042117	ST 2,5-TWIN/1P	0,08-2,5 mm ² 2 x yaylı giriş 1 x soket	50	1,52	BE2
3040038	ST 2,5-QUATTRO/2P	0,08-2,5 mm ² 2 x yaylı giriş 2 x soket	50	2,01	BE2
3042159	ST 2,5-QUATTRO/4P	0,08-2,5 mm ² 4 x soket	50	1,73	BE2
3040054	STTB 2,5/2P	0,08-2,5 mm ² 2 katlı her katta 1 x yaylı giriş 1xsoket	50	2,99	BE2
3042719	ST 4/1P	0,08-4 mm ² 1 x yaylı giriş 1 x soket	50	1,55	BE2
3042874	ST 4/1P BU	0,08-4 mm ² 1 x yaylı giriş 1 x soket mavi	50	1,55	BE2
3042722	ST 4/1P-PE	0,08-4 mm ² 1 x yaylı giriş 1 x soket topraklama	50	4,23	BE2

FİŞLER

SİPNO.	TİP	AÇIKLAMA	Ambalaj (Ad.)	BİRİM FİYAT (€/Ad.)	SATIŞ GRUBU
3040258	SP 2,5/1	0,08-2,5 mm ² bir kutuplu köprülemesiz	50	1,33	BE2
3040261	SP 2,5/2	0,08-2,5 mm ² iki kutuplu köprülemesiz	50	2,19	BE2
3040274	SP 2,5/3	0,08-2,5 mm ² üç kutuplu köprülemesiz	50	3,05	BE2
3040287	SP 2,5/4	0,08-2,5 mm ² dört kutuplu köprülemesiz	50	3,92	BE2
3040290	SP 2,5/5	0,08-2,5 mm ² beş kutuplu köprülemesiz	50	4,81	BE2
3040300	SP 2,5/6	0,08-2,5 mm ² altı kutuplu köprülemesiz	25	5,70	BE2
3040326	SP 2,5/8	0,08-2,5 mm ² sekiz kutuplu köprülemesiz	25	7,42	BE2
3040342	SP 2,5/10	0,08-2,5 mm ² on kutuplu köprülemesiz	25	9,15	BE2
3042887	SP 4/1	0,08-4 mm ² bir kutuplu köprülemesiz	50	2,03	BE2
3042890	SP 4/2	0,08-4 mm ² iki kutuplu köprülemesiz	50	3,39	BE2
3042900	SP 4/3	0,08-4 mm ² üç kutuplu köprülemesiz	50	4,78	BE2
3042926	SP 4/4	0,08-4 mm ² dört kutuplu köprülemesiz	50	6,13	BE2
3042939	SP 4/5	0,08-4 mm ² beş kutuplu köprülemesiz	50	7,46	BE2

Fişlerin 15 kutuba kadar olan tipleri mevcuttur.

BİRLEŞTİRİLEBİLİR TEKLİ FİŞLER

SİPNO.	TİP	AÇIKLAMA	Ambalaj (Ad.)	BİRİM FİYAT (€/Ad.)	SATIŞ GRUBU
3043019	SP 2,5/ 1-L	0,08-2,5 mm ² bir kutuplu köprülemesiz sol parça	50	1,33	BE2
3043022	SP 2,5/ 1-L BU	0,08-2,5 mm ² bir kutuplu köprülemesiz sol parça mavi	50	1,33	BE2
3043035	SP 2,5/ 1-L GNYE	0,08-2,5 mm ² bir kutuplu köprülemesiz sol parça sarı-yeşil	50	1,33	BE2
3043043	SP 2,5/ 1-M	0,08-2,5 mm ² bir kutuplu köprülemesiz orta parça	50	1,33	BE2
3043051	SP 2,5/ 1-M BU	0,08-2,5 mm ² bir kutuplu köprülemesiz orta parça mavi	50	1,33	BE2
3043064	SP 2,5/ 1-M GNYE	0,08-2,5 mm ² bir kutuplu köprülemesiz orta parça sarı-yeşil	50	1,33	BE2
3043077	SP 2,5/ 1-R	0,08-2,5 mm ² bir kutuplu köprülemesiz sağ parça	50	1,33	BE2
3043080	SP 2,5/ 1-R BU	0,08-2,5 mm ² bir kutuplu köprülemesiz sağ parça mavi	50	1,33	BE2
3043093	SP 2,5/ 1-R GNYE	0,08-2,5 mm ² bir kutuplu köprülemesiz sağ parça sarı-yeşil	50	1,33	BE2
3042751	SP 4/ 1-L	0,08-4 mm ² bir kutuplu köprülemesiz sol parça	50	2,03	BE2
3042764	SP 4/ 1-L BU	0,08-4 mm ² bir kutuplu köprülemesiz sol parça mavi	50	2,03	BE2
3042777	SP 4/ 1-L GNYE	0,08-4 mm ² bir kutuplu köprülemesiz sol parça sarı-yeşil	50	2,03	BE2
3042780	SP 4/ 1-M	0,08-4 mm ² bir kutuplu köprülemesiz orta parça	50	2,03	BE2
3042793	SP 4/ 1-M BU	0,08-4 mm ² bir kutuplu köprülemesiz orta parça mavi	50	2,03	BE2
3042803	SP 4/ 1-M GNYE	0,08-4 mm ² bir kutuplu köprülemesiz orta parça sarı-yeşil	50	2,03	BE2
3042816	SP 4/ 1-R	0,08-4 mm ² bir kutuplu köprülemesiz sağ parça	50	2,03	BE2
3042829	SP 4/ 1-R BU	0,08-4 mm ² bir kutuplu köprülemesiz sağ parça mavi	50	2,03	BE2
3042832	SP 4/ 1-R GNYE	0,08-4 mm ² bir kutuplu köprülemesiz sağ parça sarı-yeşil	50	2,03	BE2

SİP.NO. TİP AÇIKLAMA Ambalaj (Ad.) BİRİM FİYAT (€/Ad.) SATIŞ GRUBU

ST-COMBI FİŞ-SOKETLİ YAYLI KLEMENSLER

SOKETLER*

3041312	SC 2,5/ 2	0,08-2,5 mm ²	iki kutuplu	köprülemesiz	50	2,32	BE2
3042269	SC 2,5/ 3	0,08-2,5 mm ²	üç kutuplu	köprülemesiz	50	2,98	BE2
3042272	SC 2,5/ 4	0,08-2,5 mm ²	dört kutuplu	köprülemesiz	50	3,63	BE2
3042285	SC 2,5/ 5	0,08-2,5 mm ²	beş kutuplu	köprülemesiz	50	4,30	BE2
3042298	SC 2,5/ 6	0,08-2,5 mm ²	altı kutuplu	köprülemesiz	25	4,95	BE2
3042308	SC 2,5/ 8	0,08-2,5 mm ²	sekiz kutuplu	köprülemesiz	25	6,28	BE2
3042311	SC 2,5/10	0,08-2,5 mm ²	on kutuplu	köprülemesiz	25	7,61	BE2
3042450	SC 4/ 2	0,08-4 mm ²	iki kutuplu	köprülemesiz	50	2,49	BE2
3042463	SC 4/ 3	0,08-4 mm ²	üç kutuplu	köprülemesiz	50	3,69	BE2
3042476	SC 4/ 4	0,08-4 mm ²	dört kutuplu	köprülemesiz	50	4,89	BE2
3042489	SC 4/ 5	0,08-4 mm ²	beş kutuplu	köprülemesiz	50	6,09	BE2

*Soketlerin 15 kutuba kadar olan tipleri mevcuttur.



SC.../5



Birleştirilebilir tekli soketler ve D-SC... kapak

BİRLEŞTİRİLEBİLİR TEKLİ SOKETLER

3042188	SC 2,5/ 1-L	0,08-2,5 mm ²	bir kutuplu	köprülemesiz	50	1,04	BE2
3042191	SC 2,5/ 1-L BU	0,08-2,5 mm ²	bir kutuplu	köprülemesiz	50	1,04	BE2
3042201	SC 2,5/ 1-L GNYE	0,08-2,5 mm ²	bir kutuplu	köprülemesiz	50	1,04	BE2
3042340	SC 2,5-NS/1-L	Raya montaj ayaklı 2,5 mm ²	bir kutuplu	köprülemesiz	50	1,04	BE2
3042599	SC 4/ 1-L	0,08-4 mm ²	bir kutuplu	köprülemesiz	50	1,30	BE2
3042609	SC 4/ 1-L BU	0,08-4 mm ²	bir kutuplu	köprülemesiz	50	1,30	BE2
3042612	SC 4/ 1-L GNYE	0,08-4 mm ²	bir kutuplu	köprülemesiz	50	1,30	BE2
3043404	SC 4-NS/1-L	Raya montaj ayaklı 4 mm ²	bir kutuplu	köprülemesiz	50	1,30	BE2



COMBI fiş-soketler dar alanlarda kablay için de uygundur.



Raya montaj ayaklı soket uygulaması NS 35 ve NS 15 raylar için uygundur



COMBI Panel geçişi uygulamasıyla yüksek bir kablay yoğunluğu sağlanabilir



COMBI soketlerin pinlerle saca monte edilebilen tipleri de bulunmaktadır

ST-COMBI AKSESUARLARI

3042243	D-SC 2,5	SC 2,5... birleştirilebilir tekli soketler için kapak	50	0,35	BE2
3043307	D-SC 4	SC 4... birleştirilebilir tekli soketler için kapak	50	0,35	BE2
3040627	PZ/2	SP, SPB ve PP-H 2,5 fişler için gergi kilidi, iki kutuplu	50	0,48	BE2
3040643	PZ/4	SP, SPB ve PP-H 2,5 fişler için gergi kilidi, dört kutuplu	50	0,44	BE2
3040559	PR	SP, SPB ve PP-H 2,5 fişler için kilitleme aparatı, bir kutuplu	50	0,45	BE2
3040630	PR/2	SP, SPB ve PP-H 2,5 fişler için kilitleme aparatı, iki kutuplu	50	0,61	BE2
3040614	PRZ	SP, SPB ve PP-H 2,5 fişler için gergi kilidi ve kilitleme aparatı birlikte, iki kutuplu	50	0,65	BE2
3040588	PC	Tüm klemens ve soketler için kodlama elemanı 4'lü	50	1,09	BE2
3043815	SSL 2,5	Pano geçiş aparatı, SC 2,5, SC 4 ve PPC 2,5... soketlere uygundur	50	0,57	BE2



PZ/2, PR/2 ve PRZ



Ekranlı kablolar için PSH... ekranlama aksesuarı ve PDZ/... gergi kilidi



SSL 2,5 uygulaması, 0,8-3 mm kalınlığında paneller için uygundur



PC kodlama parçası 4 adet kodlama pini içerir



PC

YAYLI - VİDALI HİBRİT KLEMENSLER

3033139	STU 10/ 4X2.5	0,5-16 mm ² / 0,08-2,5 mm ²	hibrit (1 vidalı, 4 yaylı giriş)	50	6,06	BE2
3033142	STU 10/ 4X2.5 BU	0,5-16 mm ² / 0,08-2,5 mm ²	hibrit (1 vidalı, 4 yaylı giriş) mavi	50	6,06	BE2
3033126	STU 35/ 4X10	1,5-35 mm ² / 0,2-6 mm ²	hibrit (1 vidalı, 4 yaylı giriş)	25	18,58	BE2
3033210	STU 35/ 4X10 BU	1,5-35 mm ² / 0,2-6 mm ²	hibrit (1 vidalı, 4 yaylı giriş) mavi	25	18,58	BE2

STU hibrit klemenslerin bir girişi, daha küçük kesitli dört çıkışı vardır, bu sayede dağıtımda yer kazandırır ve kolaylık sağlarlar. Giriş vidalı, çıkışlar yaylı bağlantıya sahiptir.

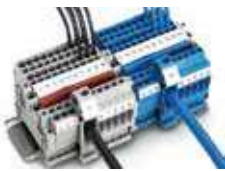

STU...

UT SERİSİ VİDALI KLEMENSLER

UT serisi, geçmeli köprüleriyle köprülemede kolaylık sağlar ve zaman kazandırır.

Patentli tasarımı sayesinde vidaların gevşemesi önlenmiştir.

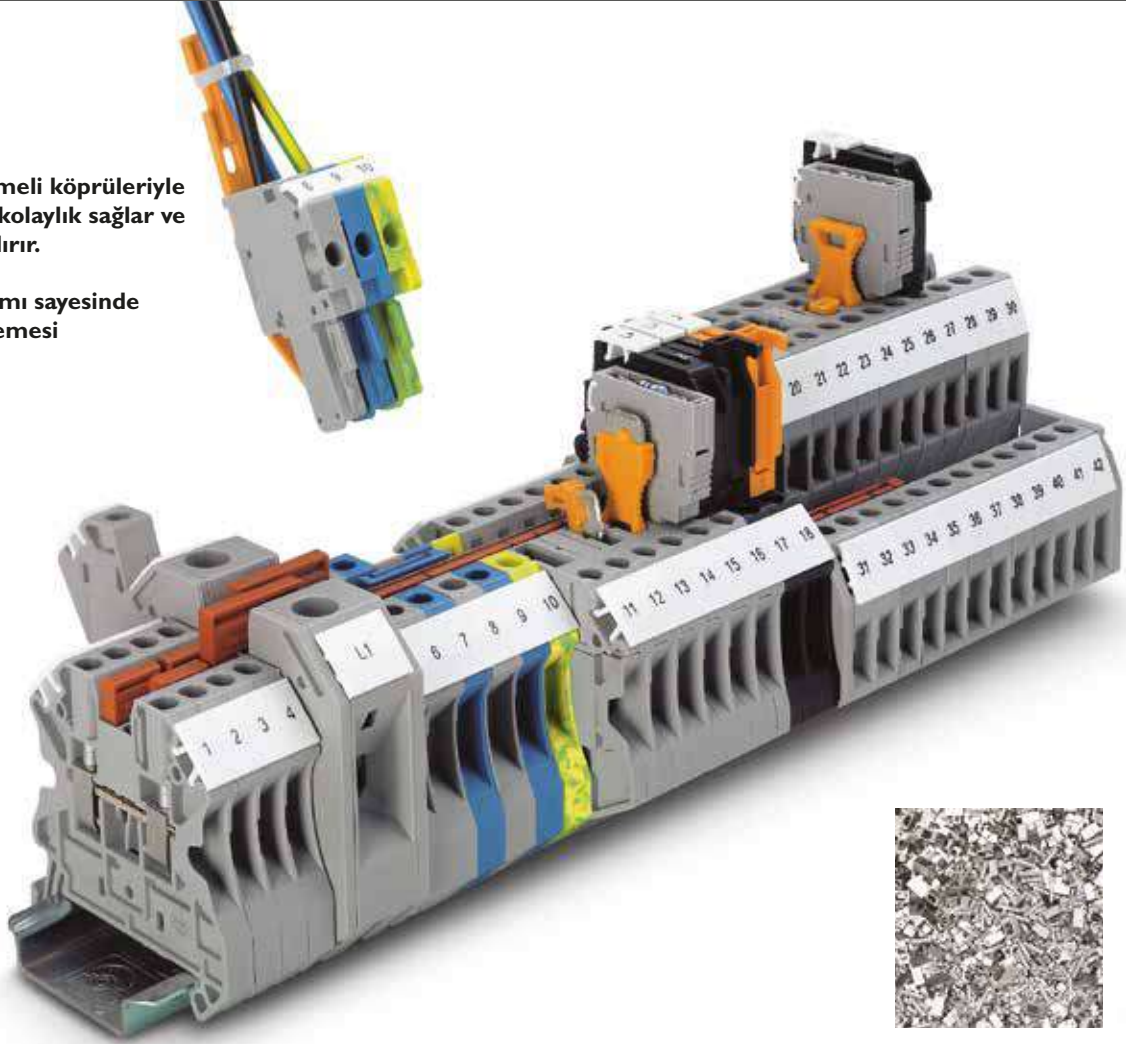

Klemens içindeki vidalar dahil tüm metal parçaların yüksek kaliteli bakır alaşımından yapılmış olması korozyon riskini azaltır

UK Serisi ürünlerin UT serisindeki karşılıklarını görmek için sayfa 31'e bakınız.



Geçmeli köprüler potansiyel dağıtımının hızlı şekilde yapılmasını sağlar.



İndirici köprüler farklı nominal kesite sahip klemenslerin bağlantısını sağlar



2 - 50 kutuplu köprüler 50'ye kadar klemensin tek aşamada köprülenmesini sağlar.

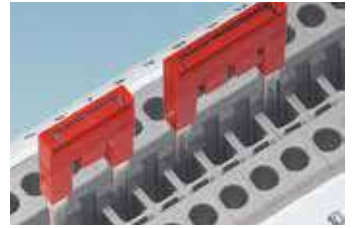

İki farklı potansiyel, klemens dizisi boyunca paralel olarak taşınabilir.



Çift katlı klemenslerde kat eksenlerinin kayık olması, tüm bağlantılar yapılmış haldeyken alt kata erişimi kolaylaştırır.



UT 4-HESI ayırma kollu sigortalı klemens, komşu geçiş klemensleriyle köprülenebilir. Sigorta yuvasının her iki yanında test noktaları mevcuttur.



Geçiş klemensleri ile aynı şekildeki topraklama klemensleri DIN rayına kolayca takılarak toprak teması sağlanır

UT SERİSİ TEK GİRİŞ - TEK ÇIKIŞLI VİDALI KLEMENSLER

SİP.NO	TİP	Tek telli maks. kesit (mm ²)	Çok telli maks. kesit (mm ²)		Gerilim (V) / Akım (A)	Renk	Ambalaj (Ad.)	Birim Fiyat (€/Ad.)	Satış Grubu
			Yüksüksüz	Yüksüklü izolesiz / izoleli					
3044076	UT 2,5	4	4	2,5/2,5	1000/32		50	0,69	BE1
3044089	UT 2,5 BU	4	4	2,5/2,5	1000/32	mavi	50	0,69	BE1
3044102	UT 4	6	6	4/4	1000/41		50	0,83	BE1
3044115	UT 4 BU	6	6	4/4	1000/41	mavi	50	0,83	BE1
3044131	UT 6	10	10	6/6	1000/57		50	1,37	BE1
3044144	UT 6 BU	10	10	6/6	1000/57	mavi	50	1,37	BE1
3044160	UT 10	16	16	10/10	1000/76		50	1,93	BE1
3044188	UT 10 BU	16	16	10/10	1000/76	mavi	50	1,93	BE1
3044199	UT 16	25	25	16/16	1000/101		50	2,49	BE1
3044209	UT 16 BU	25	25	16/16	1000/101	mavi	50	2,49	BE1
3044225	UT 35	50	50	35/35	1000/150		50	5,52	BE1
3044238	UT 35 BU	50	50	35/35	1000/150	mavi	50	5,52	BE1



UT...

Tip	Renk	OG		YE		RD		WH		BK		GN	
SİP.NO	Satış G.	SİP.NO	Satış G.	SİP.NO	Satış G.	SİP.NO	Satış G.	SİP.NO	Satış G.	SİP.NO	Satış G.	SİP.NO	Satış G.
UT 2,5	3045046	BE1	3045059	BE1	3045062	BE1	3045075	BE1	3045088	BE1	3045091	BE1	
UT 4	3045101	BE1	3045114	BE1	3045127	BE1	3045130	BE1	3045143	BE1	3045156	BE1	
UT 6				3045185	BE1			3045208	BE1				
UT 10				3046304	BE1			3046320	BE1				



UKH 50



UKH 50-3L/N/FE



UKH 70/4X10



UKH... 1500V



USLKG...



UTT...



UT 2,5-TWIN



UT 2,5-QUATTRO

UKH SERİSİ VİDALI YÜKSEK AKIM KLEMENSLERİ

3009118	UKH 50	25-50 mm ²	vidalı			10	17,77	BE1
3009105	UKH 50 BU	25-50 mm ²	vidalı	mavi		10	17,77	BE1
3009053	UKH 50-IB	25-50 mm ²	alyan vidalı			10	17,93	BE1
3009066	UKH 50-IB BU	25-50 mm ²	alyan vidalı	mavi		10	17,93	BE1
3213140	UKH 70	16-70 mm ²	alyan vidalı			10	23,58	BE1
3244601	UKH 70 BU	16-70 mm ²	alyan vidalı	mavi		10	23,58	BE1
3213142	UKH 70/4X10	16-70 mm ²	alyan vidalı/vidalı	1 giriş - 4 çıkış		10	28,23	BE1
3213143	UKH 70/4X10 BU	16-70 mm ²	alyan vidalı/vidalı	mavi, 1 giriş - 4 çıkış		10	28,23	BE1
3010013	UKH 95	35-95 mm ²	alyan vidalı			3	32,24	BE1
3010136	UKH 95 BU	35-95 mm ²	alyan vidalı	mavi		3	32,24	BE1
3010110	UKH 150	50-150 mm ²	alyan vidalı			3	39,04	BE1
3010123	UKH 150 BU	50-150 mm ²	alyan vidalı	mavi		3	39,04	BE1
3010217	UKH 240	70-240 mm ²	alyan vidalı			3	47,69	BE1
0711852	UKH 240 BU	70-240 mm ²	alyan vidalı	mavi		3	47,69	BE1

Saca monte modeller için 1 nolu kataloğa bakınız. Pabuç bağlantılı yüksek akım klemensleri için sayfa 43'e bakınız.

UKH SERİSİ VİDALI 1500V YÜKSEK AKIM KLEMENSLERİ

3247400	UKH 50 1500V	25-50 mm ²	vidalı			10	17,11	BE1
3247402	UKH 50 1500V BU	25-50 mm ²	vidalı	mavi		10	17,11	BE1
3247461	UKH 70 1500V	16-70 mm ²	alyan vidalı			10	25,54	BE1
3247419	UKH 95 1500V	35-95 mm ²	alyan vidalı			3	34,77	BE1
3247420	UKH 95 1500V BU	35-95 mm ²	alyan vidalı	mavi		3	34,77	BE1
3247433	UKH 150 1500V	50-150 mm ²	alyan vidalı			3	42,22	BE1

UKH SERİSİ VİDALI YÜKSEK AKIM TOPRAKLAMA KLEMENSLERİ

0443049	USLKG 50	25-50 mm ²	vidalı			10	38,45	BE1
0443078	USLKG 50-IB	25-50 mm ²	alyan vidalı			10	38,45	BE1
3213141	UKH 70-PE/S	16-70 mm ²	alyan vidalı			10	43,37	BE1
3213144	UKH 70-4X10-PE	16-70 mm ² / 1,5-10 mm ²	alyan vidalı/vidalı	1 giriş - 4 çıkış		10	45,16	BE1
0441041	USLKG 95	35-95 mm ²	alyan vidalı			10	50,31	BE1

UT SERİSİ ÇOK KATLI VİDALI KLEMENSLER

3044636	UTT B 2,5	0,14-2,5 mm ² , çift katlı				50	2,43	BE1
3044649	UTT B 2,5 BU	0,14-2,5 mm ² , çift katlı		mavi		50	2,43	BE1
3044814	UTT B 4	0,14-4 mm ² , çift katlı				50	2,95	BE1
3044791	UTT B 4 BU	0,14-4 mm ² , çift katlı		mavi		50	2,95	BE1
3214259	UT 2,5 - 3L	0,14-2,5 mm ² , üç katlı				50	5,91	BE1

UT SERİSİ TEK GİRİŞ ÇİFT ÇIKIŞLI VİDALI KLEMENSLER

3044513	UT 2,5-TWIN	0,14-2,5 mm ²				50	2,65	BE1
3044364	UT 4-TWIN	0,14-4 mm ²				50	2,72	BE1

UT SERİSİ ÇİFT GİRİŞ ÇİFT ÇIKIŞLI VİDALI KLEMENSLER

3044542	UT 2,5-QUATTRO	0,14-2,5 mm ²				50	3,26	BE1
3044571	UT 4-QUATTRO	0,14-4 mm ²				50	3,47	BE1

SİPNO.	TİP	AÇIKLAMA	Ambalaj (Ad.)	BİRİM FİYAT (€/Ad.)	SATIŞ GRUBU
UT SERİSİ VİDALI TOPRAKLAMA KLEMENSLERİ					
3044092	UT 2,5 PE	0,14-2,5 mm ²	50	2,60	BE1
3044128	UT 4 PE	0,14-4 mm ²	50	3,19	BE1
3044157	UT 6 PE	0,2-6 mm ²	50	4,10	BE1
3044173	UT 10 PE	0,5-10 mm ²	50	4,43	BE1
3044212	UT 16 PE	1,5-16 mm ²	50	6,54	BE1
3044241	UT 35-PE	1,5-35 mm ²	50	11,86	BE1
3044665	UTTB 2,5-PE	0,14-2,5 mm ²	50	8,70	BE1
3044759	UTTB 4-PE	0,14-4 mm ²	50	10,56	BE1



UT... PE

UT SERİSİ AYIRMA KOLLU SİGORTALI VİDALI KLEMENSLER					
3046032	UT 4 HESİ (5x20)	0,14-4 mm ²	50	3,88	BE1
3046090	UT 4 HESILED 24 (5x20)	0,14-4 mm ² , 15-30 V AC/DC LED'li	50	8,89	BE1
3046100	UT 4 HESILA 250 (5x20)	0,14-4 mm ² , 110-250 V AC/DC Lambalı	50	9,14	BE1

Diğer vidalı sigortalı klemensler için sayfa 32 ve sayfa 38'e bakınız.



UT 4-HESI, UT4-MTD geçiş klemensleriyle köprülenebilir. Sigorta yuvasının her iki yanında test noktaları mevcuttur.



Ayırma kollu sigortalı klemenslere alternatif olarak, sigorta fişli klemensler kullanılabilir.

Örneğin; UT 4-TG + P-FU (5x20) kombinasyonu gibi.



UT 4-HESI...



UT...-MTD-DIO/L-R



UTTB 2,5-DIO/O-U

UT SERİSİ DİYOTLU VİDALI KLEMENSLER					
3064137	UT 2,5-MTD-DIO/L-R	0,14-2,5 mm ²		50	7,49 BE1
3064140	UT 2,5-MTD-DIO/R-L	0,14-2,5 mm ²		50	7,49 BE1
3046210	UT 4-MTD-DIO/L-R	0,14-4 mm ²		50	9,72 BE1
3046236	UT 4-MTD-DIO/R-L	0,14-4 mm ²		50	9,72 BE1
3046650	UTTB 2,5-DIO/O-U	0,14-4 mm ²		50	13,35 BE1
3046663	UTTB 2,5-DIO/U-O	0,14-4 mm ²		50	13,35 BE1

UT SERİSİ VİDALI BIÇAKLI AYIRMA KLEMENSLERİ VE FONKSİYONEL KLEMENSLER					
3046139	UT 4-MT	0.14-4 mm ² bıçaklı ayırma klemensi		50	3,59 BE1
3046171	UT 4-MT-P/P	0.14-4 mm ² bıçaklı ayırma klemensi, test soketi vidalı		50	5,62 BE1
3046142	UT 4-TG*	0.14-4 mm ² çok işlevli klemens taban kısmı		50	2,68 BE1
3044720	UTTB 4-TG*	0.14-4 mm ² alt katı geçiş, üst katı soketli		50	7,04 BE1
3046184	UT 4-MTD	0.14-4 mm ² UT 4-MT... ve UT 4-TG ile aynı profilde geçiş klemensi		50	1,37 BE1
3046197	UT 4-MTD BU	0.14-4 mm ² UT 4-MT... ve UT 4-TG ile aynı profilde geçiş klemensi, mavi		50	1,37 BE1

Diğer vidalı ayırma klemensleri için sayfa 32'ye bakınız.

UT 4-MTD... klemensler sigortalı, soketli ve bıçaklı klemenslerle aynı şekilde olduklarından bunlarla yan yana kullanılabilirler.

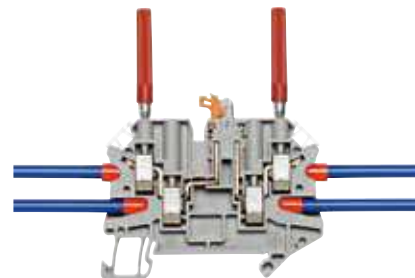

... P/P tipinde klemenslerin vidaları soket yapısına sahiptir. Bu sayede 2.3 mm çapında test fişinin bağlantısına imkan tanılır.

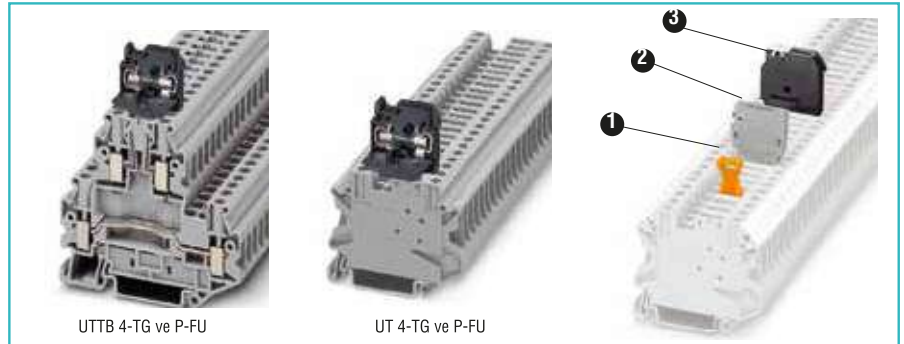

UT...-TG klemenslere sigorta fişi (3), komponent fişi (2) veya ayırma fişi (1) takılarak klemense farklı işlevler kazandırılabilir. Uygun fişler için sayfa 43'e bakınız.



UTME 6...

SIPNO.	TİP	AÇIKLAMA	Ambalaj (Ad.)	BİRİM FİYAT (€/Ad.)	SATIŞ GRUBU
3047452	UTME 4	0,14-4 mm ² , ölçme ayırma klemensi	50	7,62	BE1
3047453	UTME 4-P/P	0,14-4 mm ² , ölçme ayırma klemensi, test soketi vidalı	50	7,86	BE1
3057432	UTME 4-CT/1P	0,14-4 mm ² , trafo uçlarını otomatik kısadevreye eden ölçme ayırma klemensi*	50	7,62	BE1
3047400	UTME 6	0,25-6 mm ² ölçme ayırma klemensi	50	9,42	BE1
3057461	UPCT 4/2	UTME 4-CT/1P için fiş, iki kutuplu	10	12,99	BE1
3057458	UPCT 4/3	UTME 4-CT/1P için fiş, üç kutuplu	10	17,74	BE1

Diğer vidalı ölçme - ayırma klemensleri için sayfa 32'ye bakınız.



UTME 4 sürgülü ölçme ayırma klemenslerinin az yer kaplayan ve kullanımı daha kolay bir alternatiftir. UTME 4-P/P tipinin vidalı test soketi şeklinde olduğu için hem köprüleme hem test işlemlerini yerine getirebilir.

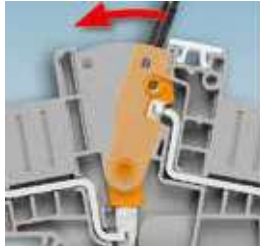

İzole ayırma anahtarı seçilen anahtarlama konumuna güvenle kilitlenir. Anahtar konumunun anahtar üzerinde belirtilmiş olması anlaşılabilirliği artırır. Opsiyonel anahtarlama kilidi yanlışlıkla anahtarlama önler.



SB-ME anahtarlama kısa devre köprüsü köprüleme kanalında ayırma noktasının her iki tarafında kullanılabilir ve klemens dizisinin konfigürasyonu ne olursa olsun güvenli şekilde takılır.

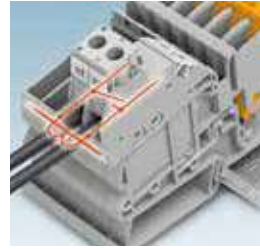

*UTME 4-CT/1P 'nin bir tarafı vidalı, diğer tarafı fiş-soketli bağlantıya sahiptir. Fiş, klemensden çıkarıldığı esnada, kutupları arası kendiliğinden kısadeveye olur. Bu sayede fişe bağlı olan akım trafosu korunur.

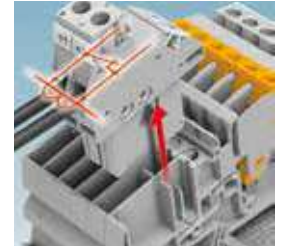

UT SERİSİ AKSESUAR SEÇİM TABLOSU

Klemens	Köprüler						Kapak	Ayırma Plakası	Etiket Thermomark Card	Tornavida (ölçü)
	2 kutuplu	3 kutuplu	4 kutuplu	5 kutuplu	10 kutuplu	20 kutuplu				
UT 2,5	FBS 2-5 3030161	FBS 3-5 3030174	FBS 4-5 3030187	FBS 5-5 3030190	FBS 10-5 3030213	FBS 20-5 3030226	D-UT 2,5/10 3047028	ATP-UT 3047167	UCT-TM 5 0828734	0,6 x 3,5
UT 4	FBS 2-6 3030336	FBS 3-6 3030242	FBS 4-6 3030255	FBS 5-6 3030349	FBS 10-6 3030271	FBS 20-6 3030365	D-UT 2,5/10 3047028	ATP-UT 3047167	UCT-TM 6 0828736	0,6 x 3,5
UT 6	FBS 2-8 3030284	FBS 3-8 3030297	FBS 4-8 3030307	FBS 5-8 3030310	FBS 10-8 3030323	-	D-UT 2,5/10 3047028	ATP-UT 3047167	UCT-TM 8 0828740	1,0 x 4,0
UT 10	FBS 2-10 3005947	-	-	FBS 5-10 3005948	-	-	D-UT 2,5/10 3047028	ATP-UT 3047167	UCT-TM 10 0829142	1,0 x 4,0
UT 16	FBS 2-12 3005950	-	-	-	-	-	D-UT 16 3047206	-	UCT-TM 12 0829144	1,0 x 4,0
UT 35...	FBS 2-16 3005963	-	-	-	-	-	Kapalı tip klemens Kapağa gerek yoktur	-	UCT-TM 16 0829146	1,0 x 6,5
UT 2,5-TWIN UT 2,5-MTD-DIO	FBS 2-5 3030161	FBS 3-5 3030174	FBS 4-5 3030187	FBS 5-5 3030190	FBS 10-5 3030213	FBS 20-5 3030226	D-UT 2,5/4-TWIN 3047141	ATP-UT-TWIN 3047183	UCT-TM 5 0828734	0,6 x 3,5
UT 4-TWIN UT 4-MTD-DIO	FBS 2-6 3030336	FBS 3-6 3030242	FBS 4-6 3030255	FBS 5-6 3030349	FBS 10-6 3030271	FBS 20-6 3030365	D-UT 2,5/4-TWIN 3047141	ATP-UT-TWIN 3047183	UCT-TM 6 0828736	0,6 x 3,5
UT 4-MT/TG UT 4-HESI / HEDI	FBS 2-6 3030336	FBS 3-6 3030242	FBS 4-6 3030255	FBS 5-6 3030349	FBS 10-6 3030271	FBS 20-6 3030365	Kapalı tip klemens Kapağa gerek yoktur	ATP-UT-TWIN 3047183	UCT-TM 6 0828736	0,6 x 3,5
UTTB 2,5	FBS 2-5 3030161	FBS 3-5 3030174	FBS 4-5 3030187	FBS 5-5 3030190	FBS 10-5 3030213	FBS 20-5 3030226	D-UTTB 2,5/4 3047293	ATP-UTTB 2,5/4 3047316	UCT-TM 5 0828734	0,6 x 3,5
UTTB 4	FBS 2-6 3030336	FBS 3-6 3030242	FBS 4-6 3030255	FBS 5-6 3030349	FBS 10-6 3030271	FBS 20-6 3030365	D-UTTB 2,5/4 3047293	ATP-UTTB 2,5/4 3047316	UCT-TM 6 0828736	0,6 x 3,5
UT 2,5/3L UT 2,5-PE-L/L	FBS 2-5 3030161	FBS 3-5 3030174	FBS 4-5 3030187	FBS 5-5 3030190	FBS 10-5 3030213	FBS 20-5 3030226	D-UT 2,5/3L 3214314	TP-UK 3003046	UCT-TM 5 0828734	0,6 x 3,5
UTTB 4-MT/TG	FBS 2-6 3030336	FBS 3-6 3030242	FBS 4-6 3030255	FBS 5-6 3030349	FBS 10-6 3030271	FBS 20-6 3030365	D-UTTB 2,5/4 3047293	ATP-UTTB 2,5/4 3047316	UCT-TM 6 0828736	0,6 x 3,5
UTME 4, UTMED 4	FBS 2-6 3030336	FBS 3-6 3030242	FBS 4-6 3030255	FBS 5-6 3030349	FBS 10-6 3030271	FBS 20-6 3030365	D-UTME 4 3047491	-	UCT-TM 6 0828736	0,6 x 3,5
UTME 6	FBS 2-8 3030284	FBS 3-8 3030297	FBS 4-8 3030307	FBS 5-8 3030310	FBS 10-8 3030323	-	D-UTME6 3047426	-	UCT-TM 8 0828740	1,0 x 4,0

YÜKSEK AKIM KLEMENSLERİ AKSESUAR SEÇİM TABLOSU

Klemens	Üst Köprü		Tarak Köprü		Kapak	Etiket Thermomark Card	Tornavida (ölçü)
	2 kutuplu	3 kutuplu	2 kutuplu	3 kutuplu			
UKH 50	FBI 2-20 0201346	FBI 3-20 0201317	-	-	Kapalı tip klemens Kapağa gerek yoktur	UCT-TM 10 0829142	1,2x8,0
UKH 70	FBI 2-20 N 3213195	FBI 3-20 N 3213205	-	-	Kapalı tip klemens Kapağa gerek yoktur	UCT-TM 10 0829142	Alyan 8 mm
UKH 95	-	-	EB 2-25/UKH 0201362	EB 3-25/UKH 0201375	Kapalı tip klemens Kapağa gerek yoktur	UCT-TM 10 0829142	Alyan 8 mm

Tablo mevcut tüm aksesuar çeşitlerini içermemektedir. Tabloda bulamadığımız ürünler için web sitemizi inceleyebilir veya bizi arayabilirsiniz.



FAME 3 SL KOMPACT TEST BLOKLARI

SIPNO.	TIP	AÇIKLAMA	Ambalaj (Ad.)	BİRİM FİYAT (€/Ad.)	SATIŞ GRUBU
1029994	RSCWE 6-3/4SL	Test soketi,pano kapağına takılır, normalde kapalı, pabuç bağlantılı, gri, 4 kutup	1	195,00	BE6
1029997	RSCWE 6-3/4SL GN	Test soketi,pano kapağına takılır, normalde kapalı, pabuç bağlantılı, yeşil, 4 kutup	1	195,00	BE6
1030004	FTP-3/4SL	Test fişi, 4 kutuplu, kovanlar dahil, gri	1	196,00	BE6
1030003	FTP-3/4SL GN	Test fişi, 4 kutuplu, kovanlar dahil, yeşil	1	196,00	BE6
1030010	FBP-3/4SL	Koruma kapağı, opsiyonel	1	16,66	BE6

RSCWE 6-3/4SL

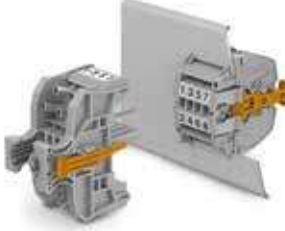

FTP-3/4SL



FBP-3/4SL

FAME 3 SL, FAME test sisteminin kompakt modelidir. 2-6 kutuplu modelleri mevcuttur. Normalde kapalı kontakt prensibine göre çalışır. Soket üzerinde akım trafosunun bağlandığı terminallere FBS ...-8 köprüler takılır. Bu terminaller, test fişi sokete takıldığında köprü üzerinden kısadevre olarak akım trafosunu koruyacaktır. Görsel ayırım sağlamak için CT bağlantılarında yeşil, VT bağlantılarında gri renk bloklar tercih edilebilir. Daha fazla bilgi ve ürün seçimi için: info@phoenixcontact.com

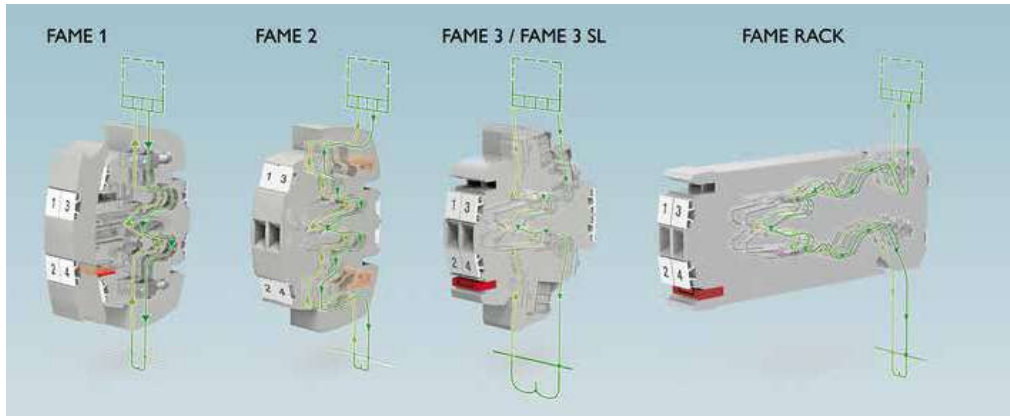

	FAME 1	FAME 2	FAME 3 / FAME 3 SL	FAME RACK
Kontakt Tipi	Normalde Açık	Normalde Kapalı	Normalde Kapalı	Normalde Kapalı
Maksimum Kutup Sayısı	13	24	20 / 6	24
CT Kısa Devresi	Soket üzerinde	Fiş üzerinde	Soket üzerinde	Soket üzerinde
Montaj Şekli	Kapak / Ray	Kapak / Ray	Kapak	Kapak
Kablo Bağlantısı	Vidalı	Vidalı / Push-in	Pabuç Bağlantılı	Pabuç Bağlantılı

FAME test sistemi ölçme-ayırma klemenslerinin gelişmiş halidir. Orta ve yüksek gerilim koruma sistemlerindeki ölçüm ve test işlemlerinin daha emniyetli, güvenilir ve hızlı şekilde yapılabilmesini sağlar. FAME, genellikle pano kapağına monte edilen bir test soketinden ve buna uygun test fişinden oluşur. Modüler yapıdan oluşundan ötürü, bloklar istenen kutup sayısında sipariş edilebilir. Ayrıca farklı kontakt yapılarına, montaj tiplerine ve bağlantı şekillerine sahip modelleri bulunmaktadır. Bu sayede FAME sisteminde her devre şemasına uygun bir çözüm bulmak mümkündür. Bilgi ve ürün seçimi için : info@phoenixcontact.com.tr

SİP.NO.	TİP	AÇIKLAMA	Ambalaj (Ad.)	BİRİM FİYAT (€/Ad.)	SATIŞ GRUBU
YÜKSEK ORTAM SICAKLIKLARI İÇİN VİDALI SERAMİK KLEMENSLER					
0501059	SSK 0525 KER-EX	0,2-4 mm ²	50	15,47	BE1
0502058	SSK 110 KER-EX	0,5-6 mm ²	50	19,08	BE1
0503057	SSK 116 KER-EX	0,5-10 mm ²	50	21,12	BE1
0505055	SSK 135 KER-EX	1-25 mm ²	10	61,68	BE1

Bu klemensler NS 32 ray ile kullanılır.



Ex onaylı SSK klemensler özellikle sıcaklık ve kimyasal etki bakımından zor işletme koşullarının bulunduğu yerlerde kullanım için önerilir



Seramik klemenslerin önemli özelliklerinden biri 220 °C değerine dek yüksek sıcaklıkta sürekli olarak kullanılabilmesidir. Yüksek termal gerekliliklerin ve aşırı sıcaklık değişimlerinin bulunduğu yerlerde kullanılabilirler



Yerden kazandıran tasarımıyla SSK seramik klemensler dar alanlar için idealdir

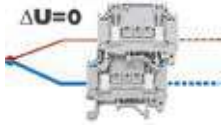

VİDALI TERMOKUPL KLEMENSLERİ

3100046	MTKD-FE/CUNI	0,2-2,5 mm ² , demir/konstantan (J tipi termokupl) için klemens çifti	50	12,55	BE1
3100062	MTKD-NICR/NI	0,2-2,5 mm ² , nikel-krom/nikel (K tipi termokupl) için klemens çifti	50	13,60	BE1
3100059	MTKD-CU/CUNI	0,2-2,5 mm ² , bakır konstantan (T tipi termokupl) için klemens çifti	50	12,55	BE1



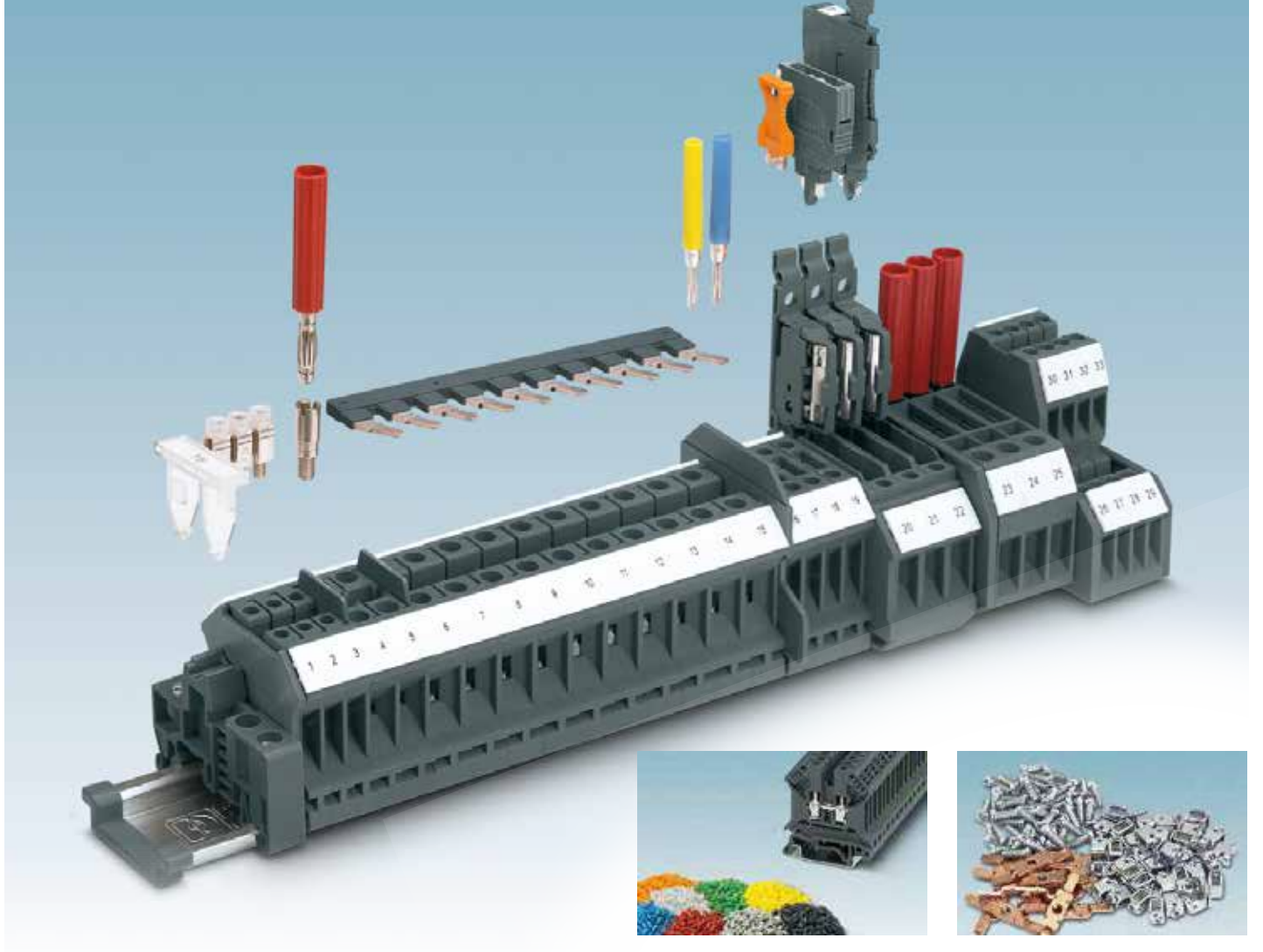

TB serisinde kullanılan izolasyon malzemesi, yüksek kaliteli, halojen içermeyen polyamid 6.6'dır. Bu malzeme -60 ila +130 °C'lik geniş sıcaklık aralığına ve UL 94'e göre V0 yanmazlık sınıfına sahiptir

Tüm metal parçalar, kurşunsuz, galvanik nikel ya da kalay kaplama ile korunmuştur. İletim parçaları, yüksek kaliteli bakır alaşımından yapılmıştır



Bağlantı noktaları geniş yüzeyli etiketlerle kesintisiz olarak etiketlenebilir.



P-DI izolasyon fişi, CP komponent fişi ve FP ... sigorta fişleri, ayırma klemenslerinin üzerindeki sokete takılarak klemense çeşitli işlevler kazandırmak mümkündür.



TPS... test soketleri köprüleme kanalına vidalanarak 2.3 mm ve 4 mm test fişleri için güvenilir test noktaları oluşturur. 2.3 mm MPS ... test fişi 5.2 ve 6.2 mm genişlikteki klemenslerle kullanıldığında köprüleme kanalına doğrudan takılabilir



Ayırma plakaları klemens konturunun dışına taşarak klemens gruplarının görsel ve elektriksel ayırımı sağlarlar.



INB ... izoleli tarak köprüler basitçe bağlantı noktasına takılır. Bağlantı noktasında kablo takılı olup olmadığının önemi yoktur. Köprüler kutup sayısının gerektirdiği şekilde kesilebilir. Köprü bacaları kesilerek atlamalar yapılabilir



Köprüleme için 10 kutuplu SCBI... sabit köprü istenen kutup sayısında kesilerek köprü kanalına yerleştirilir ve vidalanır.



SCBI...ISO kullanılarak atlamalı köprüleme gerçekleştirilebilir. Bu şekilde köprüleme yapıldığında vidanın canlı kontakt işlevi vardır.



TS-TB izolasyon plakası komşu köprüleri elektriksel ve görsel olarak ayırmak için kullanılır. Klemensleri nominal gerilimlerinde kullanılmak için bu parçalardan köprülerin her iki tarafında kullanılmalıdır.

TB SERİSİ TEK GİRİŞ - TEK ÇIKIŞLI VİDALI KLEMENSLER



TB 2,5 I

SİP.NO	TİP	Tek telli maks. kesit (mm ²)	Çok telli kesit (mm ²)		Gerilim (V) / Akım (A)	Renk	Ambalaj (Ad.)	Birim Fiyat (€/Ad.)	Satış Grubu
			Yüksüksüz	Yüksüklü İzolesiz / İzoleli					
3246311	TB 2,5 I	4	2,5	2,5/1,5	800/24		50	0,52	BEK
3057665	TB 2,5 I BU	4	2,5	2,5/1,5	800/24	mavi	50	0,52	BEK
3059786	TB 3 I	4	4	2,5/2,5	800/24		50	0,55	BEK
3057733	TB 3 I BU	4	4	2,5/2,5	800/24	mavi	50	0,55	BEK
3246324	TB 4 I	6	4	4/2,5	800/32		50	0,62	BEK
3057678	TB 4 I BU	6	4	4/2,5	800/32	mavi	50	0,62	BEK
3000486	TB 6 I	6	6	6/6	800/41		50	1,15	BEK
3057681	TB 6 I BU	6	6	6/6	800/41	mavi	50	1,15	BEK
3246340	TB 10 I	16	10	10/6	800/57		50	1,55	BEK
3057694	TB 10 I BU	16	10	10/6	800/57	mavi	50	1,55	BEK
3246353	TB 16 I	16	16	16/16	1000/76		50	1,91	BEK
3076659	TB 16 I BU	16	16	16/16	1000/76	mavi	50	1,91	BEK
3246366	TB 35 I	35	35	35/35	1000/125		50	4,15	BEK
3076662	TB 35 I BU	35	35	35/35	1000/125	mavi	50	4,15	BEK

Tip	Renk	OG		YE		RD		WH		BK		GN	
		SİP.NO	Ürün G.	SİP.NO	Ürün G.	SİP.NO	Ürün G.	SİP.NO	Ürün G.	SİP.NO	Ürün G.	SİP.NO	Ürün G.
UK 2,5 N		3026780	BE1	3038011	BE1	0719074	BE1	0719090	BE1	0719100	BE1	0719087	BE1
UK 5 N		3002908	BE1	3003952	BE1	3026696	BE1	3007327	BE1	0711344	BE1	3003965	BE1

TB SERİSİ YÜKSEK AKIM KLEMENSLERİ



TB 70 I

3247180	TB 50 I	25-50 mm ²	vidalı			10	13,94	BEK
3247187	TB 50 I BU	25-50 mm ²	vidalı	mavi		10	13,94	BEK
3247194	TB 70 I	16-70 mm ²	alyan vidalı			10	18,10	BEK
3247201	TB 70 I BU	16-70 mm ²	alyan vidalı	mavi		10	18,10	BEK
3251200	TB 95 I	35-95 mm ²	alyan vidalı			10	23,44	BEK
3251203	TB 95 I BU	35-95 mm ²	alyan vidalı	mavi		10	23,44	BEK
3251201	TB 150 I	50-150 mm ²	alyan vidalı			10	28,26	BEK
3251204	TB 150 I BU	50-150 mm ²	alyan vidalı	mavi		10	28,26	BEK
3251202	TB 240 I	70-185 mm ²	alyan vidalı			10	34,63	BEK
3251205	TB 240 I BU	70-185 mm ²	alyan vidalı	mavi		10	34,63	BEK

TB SERİSİ VİDALI TOPRAKLAMA KLEMENSLERİ



TB 2,5-PE I

3059841	TB 2,5-PE I	0,5-2,5 mm ²				50	2,16	BEK
3059867	TB 3-PE I	0,5-4,0 mm ²				50	2,38	BEK
3059980	TB 4-PE I	0,5-4,0 mm ²				50	2,44	BEK
3059870	TB 6-PE I	1,5-6,0 mm ²				50	3,00	BEK
3059883	TB 10-PE I	1,5-10 mm ²				50	3,36	BEK
3059896	TB 16-PE I	6-16 mm ²				50	5,25	BEK
3059906	TB 35-PE I	10-35 mm ²				50	10,45	BEK



TB 50-PE I

TB SERİSİ VİDALI YÜKSEK AKIM TOPRAKLAMA KLEMENSLERİ

3251206	TB 50-PE I	25-50 mm ²	vidalı			10	27,76	BEK
3251207	TB 70-PE I	16-70 mm ²	alyan vidalı			10	52,20	BEK
3251208	TB 95-PE I	35-95 mm ²	alyan vidalı			10	59,49	BEK



TB 4-TWIN I

TB SERİSİ TEK GİRİŞ ÇİFT ÇIKIŞLI VİDALI KLEMENSLER

3246502	TB 4-TWIN I	0,5-2,5 mm ²				50	2,15	BEK
---------	-------------	-------------------------	--	--	--	----	------	-----



TB 2,5-QUATTRO I

TB SERİSİ ÇİFT GİRİŞ ÇİFT ÇIKIŞLI VİDALI KLEMENSLER

3246492	TB 2,5-QUATTRO I	0,5-2,5 mm ²				50	2,80	BEK
3246515	TB 4-QUATTRO I	0,5-2,5 mm ²				50	2,90	BEK

SİP.NO. TİP AÇIKLAMA Ambalaj (Ad.) BİRİM FİYAT (€/Ad.) SATIŞ GRUBU

ESSENTIAL edition



TB 2,5-2L I

TB SERİSİ ÇİFT KATLI VİDALI KLEMENSLER

3246528	TB 2,5-2L I	0,5-2,5 mm ²	çift katta köprüleme		50	2,28	BEK
3000954	TB 2,5-2L I BU	0,5-2,5 mm ²		mavi	50	2,28	BEK
3000901	TB 2,5-L/LB-PV I	0,5-2,5 mm ²	katlar için köprülü		50	5,02	BEK
3246544	TB 4-2L I	0,5-4 mm ²	çift katta köprüleme		50	2,46	BEK
3000957	TB 4-2L I BU	0,5-4 mm ²		mavi	50	2,46	BEK
3000890	TB 4-L/LB-PV I	0,5-4 mm ²	katlar için köprülü		50	5,08	BEK



TB 4-2L I



TB 2,5-L/LB-PV I



TB 4-L/LB-PV I



TB 2,5-3L I



TB 2,5-L/L/TG I

TB SERİSİ ÜÇ KATLI VİDALI KLEMENSLER

3246784	TB 2,5-3L I	0,25-2,5 mm ²	üç katlı		50	4,78	BEK
3246812	TB 2,5-L/L/TG I	0,25-2,5 mm ²	üç katlı, üst kat ayırma bölgesi		50	7,34	BEK



TB 2,5-PE/3L I

TB SERİSİ MOTOR KLEMENSLERİ

3246826	TB 2,5-PE/3L I	0,25-2,5 mm ²	dört katlı alt kat toprak (motor klemensi)		50	7,40	BEK
3246833	TB 4-PE/3L I	0,5-4 mm ²	dört katlı alt kat toprak (motor klemensi)		50	10,52	BEK



TBIO 2,5-PE/L/L I

TB SERİSİ SENSÖR AKTÜATÖR KLEMENSLERİ

3246749	TBIO 2,5 I	0,25-2,5 mm ²	sensör klemensi		50	2,96	BEK
3246882	TBIO 2,5-PE I	0,2-2,5 mm ²	sensör klemensi, alt kat toprak		50	4,06	BEK
3246896	TBIO 2,5-PE/TG I	0,25-2,5 mm ²	sensör klemensi, üst kat ayırma bölgesi, alt kat toprak		50	5,08	BEK
3246889	TBIO 2,5-PE/L/L I	0,2-2,5 mm ²	üç katlı, alt kat toprak		50	5,18	BEK
3246903	TBIO 2,5-PE/L/TG I	0,25-2,5 mm ²	üç katlı, üst kat ayırma bölgesi, alt kat toprak		50	5,52	BEK



TBIO 2,5 I



TBIO 2,5-LA 24RD/O-M I



TBIO 2,5-PE I



TBIO 2,5-PE/TG I



TBIO 2,5-PE/L/TG I

TB SERİSİ VİDALI SİGORTALI KLEMENSLER

3246418	TB 4-HESI (5X20) I	0,5-4 mm ²			50	3,59	BEK
3246434	TB 4-HESILED 24 (5X20) I	0,5-4 mm ² , 15-30 V AC/DC LED'li			50	7,02	BEK
3246447	TB 4-HESILED 60 (5X20) I	0,5-4 mm ² , 30-60 V AC/DC LED'li			50	7,02	BEK
3246450	TB 4-HESILA 250 (5X20) I	0,5-4 mm ² , 110-250 V AC/DC LED'li			50	7,23	BEK
3246421	TB 4-HEDI I	0,5-4 mm ² , TB 4-HESI... ile aynı şekilde ayırma klemensi			50	3,46	BEK
3000605	TB 4-MTD I	0,5-4 mm ² , TB 4-HESI... ve TB 4-HEDI... ile aynı şekilde geçiş klemensi			50	1,60	BEK

Uygun kapak için sayfa 44'ye bakınız.



TB 4-HESI (5X20) I



TB 4-HEDI I (5X20) I



TB 4-MTD I

SİPNO. TIP AÇIKLAMA Ambalaj (Ad.) BİRİM FİYAT (€/Ad.) SATIŞ GRUBU

ESSENTIAL edition



TB 4-2L-HESI (5X20) I

TB SERİSİ ÇİFT KATLI VİDALI SİGORTALI KLEMENSLER

3246847	TB 4-2L-HESI (5X20) I	0,5-4 mm ² Üst kat sigortalı, alt kat geçiş	50	6,45	BEK
3246854	TB 4-2L-HESILED 24 (5X20) I	0,5-4 mm ² Üst kat sigortalı, alt kat geçiş, 12-30 V AC/DC LED'li	50	11,32	BEK
3246777	TB 4-2L-HESILED 60 (5X20) I	0,5-4 mm ² Üst kat sigortalı, alt kat geçiş, 30-60 V AC/DC LED'li	50	10,77	BEK
3246819	TB 4-2L-HESILA 250 (5X20) I	0,5-4 mm ² Üst kat sigortalı, alt kat geçiş, 110-230 V AC/DC LED'li	50	10,30	BEK



TB 4-TG-(P/P) I

TB SERİSİ VİDALI ÇOK İŞLEVLİ KLEMENSLER VE AYIRMA KLEMENSLERİ

3246382	TB 4-TG I	0,5-4 mm ² çok işlevli klemens taban kısmı	50	1,65	BEK
3246395	TB 4-TG-P/P I	0,5-4 mm ² çok işlevli klemens taban kısmı, test soketi, vidalı *	50	1,91	BEK
3000607	TB 4-MT N I	0,5-4 mm ² bıçaklı ayırma klemensi	50	2,34	BEK
3246379	TB 4-MT I	0,5-4 mm ² ayırma klemensi	50	2,33	BEK
3246405	TB 4-MT-P/P I	0,5-4 mm ² ayırma klemensi *	50	3,31	BEK

* Tanımında P/P geçen klemenslerin vidaları aynı zamanda 2,3 mm Ø test soketi olarak kullanılabilir.



TB 4-MT N I



TB 4-MT-(P/P) I



CP



P-DI



FP (5x20)



FP IO (5X20)



TB 6-T I

TB SERİSİ KOMPONENT VE SİGORTA FİŞLERİ

3214071	CP	Komponent fişi, TB...-TG I... için	10	3,94	BEK
3214039	FP (5x20)	Sigorta fişi, TB...-TG I... için	50	2,07	BEK
3214042	FP (5x20) 24	Sigorta fişi, ışık göstergeli, 12-30 V için, TB...-TG I... için	50	5,28	BEK
3246980	FP IO (5X20)	Sigorta fişi, TBIO...-TG I... için	50	1,62	BEK
3246994	FP IO (5X20) LED24	Sigorta fişi, ışık göstergeli, 12-30V için, TBIO...-TG I... için	50	5,97	BEK



TBD 6 I

TB SERİSİ VİDALI ÖLÇME AYIRMA KLEMENSLERİ

3246463	TB 6-T I	0,5-6 mm ² , İki test kovanlı, sürgülü ayırma	50	4,61	BEK
3246476	TBD 6 I	0,5-6 mm ² , İki test kovanlı, geçiş	50	3,36	BEK

TB 6-T I KÖPRÜ SEÇİM TABLOSU

	2	3	4	10
Üst köprü				3245134
Atlama yapılabilir üst köprü				3000417
Tarak köprü				3246191
Sürgülü anahtarlama köprüsü	3075842	3075843	3075844	3075846
Sürgülü anahtarlama köprüsü (kovanlı)	3070321	3070322	3070323	

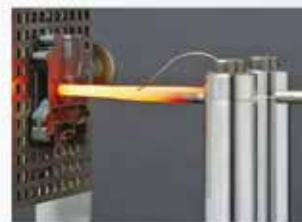

Çok sayıda ürün çeşidi ile TB serisi, pek çok endüstriyel uygulama için şık çözümler sunar. Sayısız kalite testi, TB klemenslerin en sert koşullarda bile sinyal iletimi ve enerji dağıtımını güvenilir ve emniyetli şekilde yaptığını kanıtlamıştır.

TB SERİSİ AKSESUAR SEÇİM TABLOSU

Klemens	Üst köprü			Tarak köprü			Kapak	Ayırma Plakası	Etiket (Thermomark Card)	Tornavida (ölçü)	
	2	3	5	10	2	3					10
TB 2,5 I	3000227 FBRI 2-5 N	3000201 FBRI 3-5 N		3246117 SCBI 10-5N			3246175 INB 10-5	3059919 D-TB 2,5	3046272 ATP-TB	UCT-TM 5 828734	0,6x3,5
TB 4 I				3246120 SCBI 10-6			3246188 INB 10-6	3059809 D-TB 4/10	3046272 ATP-TB	UCT-TM 6 828736	0,6x3,5
TB 6 I				3246133 SCBI 10-8			3246191 INB 10-8	3059809 D-TB 4/10	3046272 ATP-TB	UCT-TM 8 828740	1,0x4,0
TB 10 I				3246146 SCBI 10-10			3246201 INB 10-10	3059809 D-TB 4/10	3046272 ATP-TB	UCT-TM 10 829142	1,0x4,0
TB 16 I				3246159 SCBI 10-12			3246214 INB 10-12	3059922 D-TB 16		UCT-TM 12 829144	1,0x6,5
TB 35 I	3246162 SCBI 2-15	3246573 SCBI 3-15	3246612 SCBI 5-15					3059935 D-TB 35		UCT-TM 12 829144	1,0x6,5
TB 50 I	0201346 FBI 2-20	0201317 FBI 3-20	-	-	-	-	-	-	-	UCT-TM 16 0829146	1,2X8,0
TB 70 I	3247222 SCBI 2-20 N	3247229 SCBI 3-20 N	-	-	-	-	-	-	-	UCT-TM 16 0829146	HEX 6-200
TB 95 I	-	-	-	-	3251212 INB 2-25	3251213 INB 3-25	-	-	-	UCT-TM 16 0829146	HEX 6-200
TB 150 I	-	-	-	-	INB 2-31 3251214	INB 3-31 3251215	-	-	-	UCT-TM 16 0829146	HEX 8-200
TB 240 I	-	-	-	-	INB 2-36 3251216	-	-	-	-	UCT-TM 16 0829146	HEX 8-200
TB 2,5-TWIN I				3246117 SCBI 10-5 N	3247145 INB 2-5	3247152 INB 3-5	3246175 INB 10-5	3059825 D-TB 2,5/4-TWIN		UCT-TM 5 828734	0,6x3,5
TB 4-TWIN I				3246120 SCBI 10-6			3246188 INB 10-6	3059825 D-TB 2,5/4-TWIN		UCT-TM 6 828736	0,6x3,5
TB 2,5-QUATTRO I				3246117 SCBI 10-5 N	3247145 INB 2-5	3247152 INB 3-5	3246175 INB 10-5	3059838 D-TB 2,5/4-QUATTRO		UCT-TM 5 828734	0,6x3,5
TB 4-QUATTRO I				3246120 SCBI 10-6			3246188 INB 10-6	3059838 D-TB 2,5/4-QUATTRO		UCT-TM 6 828736	0,6x3,5
TB 2,5-2L I				3246117 SCBI 10-5 N	3247145 INB 2-5	3247152 INB 3-5	3246175 INB 10-5	3059964 D-TB 2,5/4-2L		UCT-TM 5 828734	0,6x3,5
TB 4-2L I				3246120 SCBI 10-6			3246188 INB 10-6	3059964 D-TB 2,5/4-2L		UCT-TM 6 828736	0,6x3,5
TB 2,5-L/LB-PV I				3246117 SCBI 10-5 N	3247145 INB 2-5	3247152 INB 3-5	3246175 INB 10-5	3000906 D-TB 2,5/4-L/LB		UCT-TM 5 828734	0,6x3,5
TB 4-L/LB-PV I				3246120 SCBI 10-6			3246188 INB 10-6	3000906 D-TB 2,5/4-L/LB		UCT-TM 6 828736	0,6x3,5
TB 2,5-3L I				3246120 SCBI 10-6			-	-	3246959 ATP-TB/3	UCT-TM 6 828736	0,6x3,5
TB 2,5-L/L/TG I	-	-	-	-	-	-	-	-	3246959 ATP-TB/3	UCT-TM 6 828736	0,6x3,5
TB 2,5-PE/3 L I				3246120 SCBI 10-6			-	-	3246959 ATP-TB/3	UCT-TM 6 828736	0,6x3,5
TB 4-PE/3 L I				3246120 SCBI 10-6			-	-	-	UCT-TM 6 828736	0,6x3,5
TB 4-HESI (5X20)I	-	-	-	-			3247159 INBS 10-8	3059812 D-TB 4-HESI		UCT-TM 8 828740	0,6x3,5
TB 4-HEDI I	-	-	-	-			3247159 INBS 10-8	3059812 D-TB 4-HESI		UCT-TM 8 828740	0,6x3,5
TB 4-MTD I	-	-	-	-			3247159 INBS 10-8	3059812 D-TB 4-HESI		UCT-TM 8 828740	0,6x3,5
TB 4-2L-HESI (5X20)I				3246133 SCBI 10-8			3247159 INBS 10-8	-		UCT-TM 8 828740	0,6x3,5
TB 4-TG I	-	-	-	-			3246188 INB 10-6	3059809 D-TB 4/10		UCT-TM 6 828736	0,6x3,5
TB 4-MT I	-	-	-	-			3246188 INB 10-6	3059809 D-TB 4/10		UCT-TM 6 828736	0,6x3,5
TB 4-MT N I	-	-	-	-			3246188 INB 10-6	3059809 D-TB 4/10		UCT-TM 6 828736	0,6x3,5
TB 6-T I				3245134 SCBI 10-8,15			3246191 INB 10-8	3059951 D-TB 6-T		UCT-TM 8 828740	1,0x4,0
TBD 6 I				3245134 SCBI 10-8,15			3246191 INB 10-8	3059951 D-TB 6-T		UCT-TM 8 828740	1,0x4,0
TBIO 2,5 I				3246120 SCBI 10-6			-	-	3246959 ATP-TB/3	UCT-TM 6 828736	0,6x3,5
TBIO 2,5-PE I				3246120 SCBI 10-6			-	-	3246959 ATP-TB/3	UCT-TM 6 828736	0,6x3,5
TBIO 2,5-PE/TG I	-	-	-	-			-	-	3246959 ATP-TB/3	UCT-TM 6 828736	0,6x3,5
TBIO 2,5-PE/L/L I	-	-	-	-			-	-	3246959 ATP-TB/3	UCT-TM 6 828736	0,6x3,5
TBIO 2,5-PE/L/TG	-	-	-	-			-	-	3246959 ATP-TB/3	UCT-TM 6 828736	0,6x3,5

Tablo mevcut tüm aksesuar çeşitlerini içermemektedir. Tabloda bulamadığımız ürünler için web sitemizi inceleyebilir veya bizi arayabilirsiniz.



RBO klemensler köprülenebilir ve etiketlenebilir



AGK PT PT 4x6/M10



AGK PT PT 4x6/M10



SİPNO.	TİP	AÇIKLAMA	Ambalaj (Ad.)	BİRİM FİYAT (€/Ad.)	SATIŞ GRUBU
RBO SERİSİ PABUÇ BAĞLANTILI KLEMENSLER					
3075896	RBO 6	35 mm ² , M6, 125 A, raya montaj için	40	2,75	BE4
3213137	RBO 8	70 mm ² , M8, 192 A, raya veya doğrudan saca montaj için	5	17,37	BE4
3244614	RBO 10	150 mm ² , M10, 309 A, raya veya doğrudan saca montaj için	5	23,65	BE4
3244627	RBO 12	240 mm ² , M12, 415 A, raya veya doğrudan saca montaj için	5	31,11	BE4
3244630	RBO 16	300 mm ² , M16, 520 A, raya veya doğrudan saca montaj için	5	35,66	BE4
3213098	D-RSC 6	Yan kapak, RBO 6 için	50	0,58	BE1
3059139	AP RSC-T	Temas koruması için profil kapak, 1 metre, RBO 6 için	10	31,13	BE1
3247967	HC-RBO 8	Temas koruması için kapak, RBO 8 için	10	2,45	BE1
3247970	HC-RBO 10	Temas koruması için kapak, RBO 10 için	6	3,09	BE1
3247983	HC-RBO 12	Temas koruması için kapak, RBO 12 için	6	3,77	BE1
3247996	HC-RBO 16	Temas koruması için kapak, RBO 16 için	6	3,77	BE1
1017448	AGK PT 4x6/M10	Ek bağlantı klemensi , 0,5 - 10 mm ² , 4 bağlantı 41 A, RBO 10 için	10	6,94	BE2
1017450	AGK PT 8x6/M10	Ek bağlantı klemensi , 0,5 - 10 mm ² , 8 bağlantı 41 A, RBO 10 için	10	10,66	BE2
1017454	AGK PT 4x6/M12	Ek bağlantı klemensi , 0,5 - 10 mm ² , 4 bağlantı 41 A, RBO 12 için	10	7,22	BE2

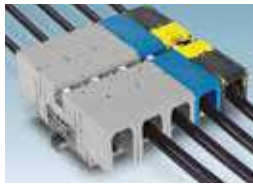

RBO 8... , HC-RBO 8... koruma kapağı ile birlikte



RBO klemenslerin ufak kesitileri ve somun yerine vida bağlantılı olanları da bulunmaktadır.



ALÜMİNYUM KABLO BAĞLANTILARI İÇİN KLEMENSLER

1086465	UBAL 50	6 - 50 mm ² Al, 2.5 -35 mm ² Cu kabloların bağlantısı için, gri	20	10,30	BE1
1086466	UBAL 50 BU	6 - 50 mm ² Al, 2.5 -35 mm ² Cu kabloların bağlantısı için, mavi	20	10,30	BE1
1086475	UBAL 95	16 - 95 mm ² Al, 16 -70 mm ² Cu kabloların bağlantısı için, gri	10	19,33	BE1
1086476	UBAL 95 BU	16 -95 mm ² Al, 16 -70 mm ² Cu kabloların bağlantısı için, mavi	10	19,33	BE1

UBAL klemensler özel olarak alüminyum kabloların bağlantısı için geliştirilmiştir. Bu klemenslere kablolarınızı bimetal yüksük/pabuç kullanmaksızın bağlayabilirsiniz. Tablodakiler dışındaki renk ve kesitler için bizi arayabilirsiniz.

AKSESUARLAR

FONKSİYON FİŞLERİ

3036783	P-DI	Ayrırma bıçağı	50	0,87	BE2
3036806	P-FU 5x20	Sigorta fişi, UT/ST/PT 4-TG için	10	2,86	BE2
3036819	P-FU 5x20 LED 24	Sigorta fişi, 12-30 V AC/DC, UT/ST/PT 4-TG için	10	8,22	BE2
3036835	P-FU 5x20 LA 250	Sigorta fişi, 110-250 V AC/DC, UT/ST/PT 4-TG için	10	9,71	BE2
3209235	P-FU 5X20-5	Sigorta fişi, UT/ST/PT 2,5-TG için	10	2,77	BE2
3209248	P-FU 5X20 LED 24-5	Sigorta fişi, 12-30 V AC/DC, UT/ST/PT 2,5-TG için	10	7,76	BE2
3209264	P-FU 5X20 LED 250-5	Sigorta fişi, 110-250 V AC/DC, UT/ST/PT 2,5-TG için	10	7,66	BE2
3036796	P-CO	Komponent fişi	10	3,60	BE2
3036797	P-CO XL	Komponent fişi, 10 mm çapa kadar olan komponentler için, PT...-TG ve ST ...-TG klemenslere uyar	10	7,68	BE2

Fonksiyon fişleri sayesinde aynı klemens çeşitli amaçlarla kullanılabilir.



P-DI ayrırma bıçağı ile devre istendiğinde ayrılabilir. Bıçak, yerine ters takılarak kaybolması önlenir



P-CO komponent fişine istenen değerde direnç veya diyot takılabilir



P-FU sigorta fişleri ayrırma kolları sigortalı klemenslerin alternatifidir

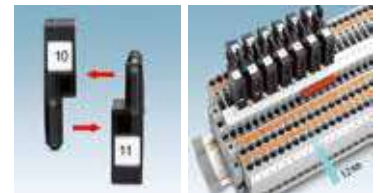

P-FU ...-5 sigorta fişi 5,2 mm genişlikte (2,5 mm²lik) ...TG ayrırma klemensleriyle kullanılabilir ve maksimum alan kazancı sağlar.

SİPNO.	TİP	AÇIKLAMA	Ambalaj (Ad.)	BİRİM FİYAT (€/Ad.)	SATIŞ GRUBU
KAPAKLAR					
0201061	D-SSK 0525 KER	SSK 0525 KER-EX için	50	7,39	BE1
0202060	D-SSK 110 KER	SSK 110 KER-EX için	50	8,06	BE1
0203069	D-SSK 116 KER	SSK 116 KER-EX için	50	9,24	BE1
0205067	D-SSK 135 KER	SSK 135 KER-EX için	50	12,94	BE1
3059919	D-TB 2,5	TB 2,5 I için	50	0,39	BEK
3059809	D-TB 4/10	TB 4 I-TB 10 I için	50	0,39	BEK
3059922	D-TB 16	TB 16 I için	50	0,61	BEK
3059935	D-TB 35	TB 35 I için	50	0,64	BEK
3059825	D-TB 2,5/4-TWIN	TB 2,5/4-TWIN için	50	0,54	BEK
3059838	D-TB 2,5/4-QUATTRO	TB 2,5/4-QUATTRO için	50	0,55	BEK
3059964	D-TB 2,5/4-2L	TB 2,5/4-2L için	50	0,77	BEK
3000906	D-TB 2,5/4-L/LB	TB... -L/LB-PV I için	50	0,43	BEK
3059812	D-TB 4-HESI	TB 4-HESI için	50	0,54	BEK
3059951	D-TB 6-T	TB 6-T için	50	1,09	BEK
3047028	D-UT 2,5/10	UT 2,5-10 için	50	0,62	BE1
3047235	D-UT 2,5/10 BU	UT 2,5-10 için, mavi	50	0,62	BE1
3047206	D-UT 16	UT 16 için	50	1,13	BE1
3047141	D-UT 2,5/4-TWIN	UT 2,5-TWIN, UT 4-TWIN, UT 2,5-MT, UT ...-MTD-DIO... için	50	0,99	BE1
3047170	D-UT 2,5/4-QUATTRO	UT 2,5-QUATTRO, UT 4-QUATTRO için	50	0,91	BE1
3047293	D-UTTB 2,5/4	UTTB 2,5, UTTB 4 için	50	1,31	BE1
3047303	DP-UTTB 2,5/4	UTTB 2,5, UTTB 4 için boşluk plakası	50	0,72	BE1
3214314	D-UT 2,5/3L	UT 2,5-3L, UT 2,5 PE/L/L için	50	1,39	BE1
3047491	D-UTME 4	UTME 4 için	10	1,39	BE1
3057445	D-UTME 4-CT/1P	UTME 4-CT/1P için	10	1,46	BE1
3047426	D-UTME 6	UTME 6 için	10	1,89	BE1
3030417	D-ST 2,5	ST 1,5, ST 2,5..., ST 2,5/1P, ST 2,5/1P-PE, PT 2,5 için	50	0,64	BE2
3030511	D-ST 2,5-0,8 OG	ST 1,5, ST 2,5..., ST 2,5/1P, ST 2,5/1P-PE, PT 2,5 için, 0,8 mm, turuncu	50	0,65	BE2
3030420	D-ST 4	ST 4, ST 4/1P, ST 4/1P-PE için	50	0,64	BE2
3030433	D-ST 6	ST 6 için	50	0,70	BE2
3036644	D-ST 10	ST 10 için	50	0,79	BE2
3036657	D-ST 16	ST 16 için	50	0,89	BE2
3030488	D-ST 2,5-TWIN	ST 1,5-TWIN, ST 2,5-TWIN, ST 2,5-MT, PT 2,5-TWIN için	50	0,64	BE2
3030491	D-ST 4-TWIN	ST 4-TWIN için	50	0,64	BE2
3030514	D-ST 2,5-QUATTRO	ST 1,5-QUATTRO, ST 2,5-QUATTRO, PT 2,5-QUATTRO için	50	0,70	BE2
3030527	D-ST 4-QUATTRO	ST 4-QUATTRO için	50	0,70	BE2
3038590	D-ST 2,5-QUATTRO-MT	ST 2,5-QUATTRO-MT için	50	0,70	BE2
3030459	D-STTB 2,5	STTB 1,5, STTB 2,5... için	50	0,69	BE2
3038503	D-STTBS 2,5	STTBS 2,5, PTTBS 2,5 için	50	0,69	BE2
3030462	D-STTB 4	STTB 4 için	50	0,69	BE2
3035098	D-STTBS 4	STTBS 4 için	50	0,69	BE2
3036660	D-ST 2,5-3L	ST 2,5-3L için	50	0,90	BE2
3036673	D-ST 2,5-PE/3L	ST 2,5-PE/3L için	50	0,90	BE2
3035548	D-STTBS 4-MT	STTBS 4-TG için	50	1,02	BE2
3209112	D-STIO 2,5/3	STIO 2,5/3-2B/L için	50	0,79	BE2
3040083	D-ST 2,5 QUATTRO/2P	ST 2,5-QUATTRO/2P için	50	0,70	BE2
3040096	D-STTB 2,5/2P	STTB 2,5/2P için	50	0,69	BE2
3034426	D-DTME 6	PTME 6 için	10	1,45	BE2
3033197	D-STU 10/4x25	STU 10/4x25 için	50	1,27	BE2
3208142	D-PT 1,5/S	PT 1,5/S için	50	0,61	BE2
3208184	D-PT 1,5/S-TWIN	PT 1,5/S-TWIN için	50	0,61	BE2
3208375	D-PT 1,5/S-QUATTRO	PT 1,5/S-QUATTRO için	50	0,70	BE2
3211003	D-PT 2,5-MT	PT 2,5-MT, PT 2,5-TG için	50	0,65	BE2
3113771	D-PT 1,5/S-3L	PT 1,5/S-3L için	50	0,89	BE2
3244575	D-PTIO 1,5/S/3	PTIO 1,5/S/3 için	50	0,63	BE2
3244589	D-PTIO 1,5/S/5	PTIO 1,5/S/5 için	50	0,71	BE2
1088746	D-PTV 2,5/4	PTV 2,5 ve PTV 4... için	50	0,64	BE2
1079918	D-PTV 2,5/4-MT	PTV 4-TG, PTV 4-MT, PTV 4-HESI için	50	0,57	BE2
1088748	D-PTV 2,5/4-QUATTRO	PTV 2,5-QUATTRO PTV 4-QUATTRO için	50	0,70	BE2
1088747	D-PTV 2,5/4-TWIN	PTV 2,5-TWIN ve PTV 4-TWIN için	50	0,64	BE2
1180894	D-PTV 6	PTV 6 ve PTV 6-PE için	50	0,70	BE2



D-UT 2,5/10



D-UT 2,5/4 - TWIN



D-UTTB 2,5/4



D-UT 2,5/10 BU



D-ST...



D-STTB...



D-ST 2,5-PE/3L



D-STTBS...



D-PTV 2,5/4

SİP.NO.	TİP	AÇIKLAMA	Ambalaj (Ad.)	BİRİM FİYAT (€/Ad.)	SATIŞ GRUBU
KAPAKLAR					
3211647	D-PT 2,5-3L	PT 2,5/3L için	50	0,87	BE2
3208579	D-PTTB 1,5/S	PTTB 1,5/S için	50	0,71	BE2
3214699	D-PTTBS 1,5/S	PTTBS 1,5/S için	50	0,65	BE2
3211634	D-PTTB 2,5	PTTB 2,5 için	50	0,71	BE2
3208979	D-PT 4-QUATTRO	PT 4-QUATTRO için	50	0,70	BE2
3208977	D-PT 4-TWIN	PT 4-TWIN için	50	0,68	BE2
3212044	D-PT 6	PT 6 için	50	0,70	BE2
3212057	D-PT 10	PT 10 için	50	0,68	BE2
3212060	D-PT 16 N	PT 16 N için	50	0,86	BE2
3210543	D-PT 2,5-PE/3L	PT 2,5-PE/3L için	50	0,87	BE2
3210443	D-PT 4-PE/3L	PT 4-PE/3L için	50	0,87	BE2
3213975	D-PTI/3	PTI 2,5-PE/L/N için	50	0,64	BE2
3212167	D-PTME 4	PTME 4 için	10	1,04	BE2
1164789	D-PTVME 6/S	PTVME 6/S ve PTVME 6/S-P için	10	1,36	BE2



D-PT 4-QUATTRO



D-PT 4-PE/3L



ATP-STTB 4



ATP-STTB 4



SCBI ...



FBI ...



FBS 10-...



FBS 2-...

AYIRMA PLAKALARI

3047167	ATP-UT	UT 2,5, UT 4, UT 6, UT 10, UT 2,5/1P, UT 4/1P için	50	0,88	BE1
3046272	ATP-TB	TB 2,5-10 için	50	0,86	BEK
3246959	ATP-TB/3	2 ve 3 katlı TB serisi klemensler için	50	0,93	BE1
3101223	ATS-MTK	MTKD... için	50	0,90	BE1
3030721	ATP-ST 4	ST 1,5, ST 2,5, ST 4, ST 2,5/1P, ST 2,5/1P-PE, ST-4MT, ST 4-TG, ST 4-HESI (5x20) için	50	0,53	BE2
3030789	ATP-ST-TWIN	ST 1,5-TWIN, ST 2,5-TWIN, ST 4-TWIN, ST 2,5-MT, ST 2,5-TG için	50	0,73	BE2
3030815	ATP-ST QUATTRO	ST 1,5-QUATTRO, ST 2,5-QUATTRO, ST 4-QUATTRO için	50	0,81	BE2
3030747	ATP-STTB 4	STTB 1,5, STTB 2,5, STTB 4 için	50	0,82	BE2

ÜST KÖPRÜLER

0201346	FBI 2-20	UKH 50 ve TB 50 için, 2'li	10	5,70	BE1
0201317	FBI 3-20	UKH 50 ve TB 50 için, 3'lü	10	8,02	BE1
3246117	SCBI 10-5 N	TB 2,5 I için, 10'lu	10	4,09	BEK
3000833	SCBI 10-5 N W	TB 2,5 TWIN/QUATTRO I, TB 3 I, TB 2,5-L/LB I ve TB 2,5-2 L I için, 10'lu	10	0,83	BEK
3246120	SCBI 10-6	TB 4... I, TB 4-L/LB I, TB 4-2L I, TB 2,5-3L I,...., motor klemensleri için, 10'lu	10	4,03	BEK
3000834	SCBI 10-6 W	TB 4... I, TB 4-L/LB I, TB 4-2L I, TB 2,5-3L I,...., motor klemensleri için, 10'lu	10	0,77	BEK
3246133	SCBI 10-8	TB 6 I için, 10'lu	10	4,23	BEK
3000835	SCBI 10-8 W	TB 6 I için, 10'lu	10	0,95	BEK
3245134	SCBI 10-8,15	TB 6-T I, UK 6-T... için, 10'lu	10	5,49	BEK
3000417	SCBI 10-8,15 ISO	TB 6-T I, UK 6-T... için, 10'lu, atlamalı köprüleme için	10	5,75	BEK
3246146	SCBI 10-10	TB 10...I için, 10'lu	10	5,48	BEK
3000836	SCBI 10-10 W	TB 10...I için, 10'lu	10	1,06	BEK
3246159	SCBI 10-12	TB 16 I için, 10'lu	10	7,66	BEK
3246162	SCBI 2-15	TB 35 I için, 2'li	10	2,25	BEK
3246573	SCBI 3-15	TB 35 I için, 3'lü	10	3,09	BEK
3246612	SCBI 5-15	TB 35 I için, 5'li	10	4,79	BEK
3247222	SCBI 2-20 N	TB 70 I için, 2'li	10	4,16	BEK
3247229	SCBI 3-20 N	TB 70 I için, 3'lü	10	4,75	BEK
3213014	FBS 2-3,5	PT 1,5/S... için, 2'li	50	0,57	BE2
3213027	FBS 3-3,5	PT 1,5/S... için, 3'lü	50	1,01	BE2
3213043	FBS 5-3,5	PT 1,5/S... için, 5'li	50	2,02	BE2
3213056	FBS 10-3,5	PT 1,5/S... için, 10'lu	50	4,63	BE2
3213125	FBS 10-3,5 BU	PT 1,5/S... için, 10'lu, mavi	50	4,63	BE2
3213069	FBS 20-3,5	PT 1,5/S... için, 20'li	50	8,96	BE2
3213138	FBS 20-3,5 BU	PT 1,5/S... için, 20'li, mavi	50	8,96	BE2
3030116	FBS 2-4	ST 1,5 için, 2'li	50	0,61	BE2
3030129	FBS 3-4	ST 1,5 için, 3'lü	50	1,04	BE2
3030132	FBS 4-4	ST 1,5 için, 4'lü	50	1,40	BE2
3030145	FBS 5-4	ST 1,5 için, 5'li	50	1,78	BE2
3030158	FBS 10-4	ST 1,5 için, 10'lu	10	3,57	BE2
3030352	FBS 20-4	ST 1,5 için, 20'li	10	7,18	BE2
3030161	FBS 2-5	UT 2,5, ST 2,5 ve PT 2,5 için, 2'li, 24 A	50	0,64	BE2
3030174	FBS 3-5	UT 2,5, ST 2,5 ve PT 2,5 için, 3'lü, 24 A	50	0,96	BE2

SİRNO.	TİP	AÇIKLAMA	Ambalaj (Ad.)	BİRİM FİYAT (€/Ad.)	SATIŞ GRUBU
ÜST KÖPRÜLER					
3030187	FBS 4-5	UT 2,5, ST 2,5, PT 2,5 ve PTV 2,5 için, 4'lü, 24 A	50	1,35	BE2
3030190	FBS 5-5	UT 2,5, ST 2,5, PT 2,5 ve PTV 2,5 için, 5'li, 24 A	50	1,71	BE2
3030213	FBS 10-5	UT 2,5, ST 2,5, PT 2,5 ve PTV 2,5 için, 10'lu, 24 A	10	3,55	BE2
3036916	FBS 10-5 BU	UT 2,5, ST 2,5, PT 2,5 ve PTV 2,5 için, 10'lu, mavi, 24 A	10	3,55	BE2
3030226	FBS 20-5	UT 2,5, ST 2,5, PT 2,5 ve PTV 2,5 için, 20'li, 24 A	10	6,92	BE2
3036929	FBS 20-5 BU	UT 2,5, ST 2,5, PT 2,5 ve PTV 2,5 için, 20'li,mavi 24 A	10	6,92	BE2
3038930	FBS 50-5	UT 2,5, ST 2,5, PT 2,5 ve PTV 2,5 için, 50'li, 24 A	10	17,27	BE2
3032114	FBS 50-5 BU	UT 2,5, ST 2,5, PT 2,5 ve PTV 2,5 için, 50'li, mavi, 24 A	10	17,27	BE2
3030336	FBS 2-6	UT 4, ST 4, PT 4 ve PTV 4 için, 2'li, 32 A	50	0,68	BE2
3036932	FBS 2-6 BU	UT 4, ST 4, PT 4 ve PTV 4 için, 2'li, mavi, 32 A	50	0,68	BE2
3030242	FBS 3-6	UT 4, ST 4, PT 4 ve PTV 4 için, 3'lü, 32 A	50	1,04	BE2
3036945	FBS 3-6 BU	UT 4, ST 4, PT 4 ve PTV 4 için, 3'lü, mavi, 32 A	50	1,04	BE2
3030255	FBS 4-6	UT 4, ST 4, PT 4 ve PTV 4 için, 4'lü, 32 A	50	1,39	BE2
3036958	FBS 4-6 BU	UT 4, ST 4, PT 4 ve PTV 4 için, 4'lü, mavi, 32 A	50	1,39	BE2
3030349	FBS 5-6	UT 4, ST 4, PT 4 ve PTV 4 için, 5'li, 32 A	50	1,85	BE2
3030271	FBS 10-6	UT 4, ST 4, PT 4 ve PTV 4 için, 10'lu, 32 A	10	3,59	BE2
3032198	FBS 10-6 BU	UT 4, ST 4, PT 4 ve PTV 4 için, 10'lu, mavi, 32 A	10	3,59	BE2
3030365	FBS 20-6	UT 4, ST 4, PT 4 ve PTV 4 için, 20'li, 32 A	10	7,85	BE2
3030284	FBS 2-8	UT 6, ST 6, PT 6 ve PTV 6 için, 2'li, 41 A	10	0,89	BE2
3030297	FBS 3-8	UT 6, ST 6, PT 6 ve PTV 6 için, 3'lü, 41 A	10	1,29	BE2
3030307	FBS 4-8	UT 6, ST 6, PT 6 ve PTV 6 için, 4'lü, 41 A	10	1,82	BE2
3030310	FBS 5-8	UT 6, ST 6, PT 6 ve PTV 6 için, 5'li, 41 A	10	2,38	BE2
3030323	FBS 10-8	UT 6, ST 6, PT 6 ve PTV 6 için, 10'lu, 41 A	10	4,51	BE2
3005947	FBS 2-10	UT 10, ST 10, PT 10 için, 2'li, 57 A	10	1,28	BE2
3005950	FBS 2-12	UT 16, ST 16 için, 2'li, 76 A	10	1,46	BE2
3005963	FBS 2-16	UT 35 için, 2'li, 101 A	10	1,68	BE2
3033702	FBSR 2-5	UT 2,5, ST 2,5, PT 2,5 ve PTV 2,5 için, 2'li, 17.5 A	50	0,53	BE2
3001591	FBSR 3-5	UT 2,5, ST 2,5, PT 2,5 ve PTV 2,5 için, 3'lü, 17.5 A	50	0,88	BE2
3001592	FBSR 4-5	UT 2,5, ST 2,5, PT 2,5 ve PTV 2,5 için, 4'lü, 17.5 A	50	1,15	BE2
3001593	FBSR 5-5	UT 2,5, ST 2,5, PT 2,5 ve PTV 2,5 için, 5'li, 17.5 A	50	1,46	BE2
3033710	FBSR 10-5	UT 2,5, ST 2,5, PT 2,5 ve PTV 2,5 için, 10'lu, 17.5 A	10	2,78	BE2
3033715	FBSR 2-6	UT 4, ST 4, PT 4 ve PTV 4 için, 2'li, 24 A	50	0,57	BE2
3001594	FBSR 3-6	UT 4, ST 4, PT 4 ve PTV 4 için, 3'lü, 24 A	50	0,98	BE2
3001595	FBSR 4-6	UT 4, ST 4, PT 4 ve PTV 4 için, 4'lü, 24 A	50	1,18	BE2
3001596	FBSR 5-6	UT 4, ST 4, PT 4 ve PTV 4 için, 5'li, 24 A	50	1,56	BE2
3033716	FBSR 10-6	UT 4, ST 4, PT 4 ve PTV 4 için, 10'lu, 24 A	10	3,10	BE2
3033808	FBSR 2-8	UT 6, ST 6, PT 6 ve PTV 6 için, 2'li, 32 A	10	0,74	BE2
3001597	FBSR 3-8	UT 6, ST 6, PT 6 ve PTV 6 için, 3'lü , 32 A	10	1,20	BE2
3033809	FBSR 5-8	UT 6, ST 6, PT 6 ve PTV 6 için, 5'li , 32 A	10	1,91	BE2
3001599	FBSR 10-8	UT 6, ST 6, PT 6 ve PTV 6 için, 10'lu , 32 A	10	3,89	BE2
3030860	RB ST 6-(2,5/4)	ST serisi için 6 mm ² den 4 ve 2,5 mm ² ye geçiş köprüsü	10	1,15	BE2
3030873	RB ST 10-(2,5/4)	ST serisi için 10 mm ² den 4 ve 2,5 mm ² ye geçiş köprüsü	10	2,13	BE2
3030886	RB ST 16-(2,5/4)	ST serisi için 16 mm ² den 4 ve 2,5 mm ² ye geçiş köprüsü	10	2,53	BE2
3047251	RB UT 6-(2,5/4)	UT serisi için 6 mm ² den 4 ve 2,5 mm ² ye geçiş köprüsü	10	0,81	BE1
3047060	RB UT 10-(2,5/4)	UT serisi için 10 mm ² den 4 ve 2,5 mm ² ye geçiş köprüsü	10	1,87	BE1
3047073	RB UT 16-(2,5/4)	UT serisi için 16 mm ² den 4 ve 2,5 mm ² ye geçiş köprüsü	10	2,21	BE1
3047112	AGK 4-UT 10	UT 10'a takılır, 6 mm ² ye kadar ilave kablo bağlantısı yapmak için kullanılır	50	2,79	BE1
3047125	AGK 4-UT 16	UT 16'ya takılır, 6 mm ² ye kadar ilave kablo bağlantısı yapmak için kullanılır	50	2,87	BE1
3047138	AGK 4-UT 35	UT 35'e takılır, 6 mm ² ye kadar ilave kablo bağlantısı yapmak için kullanılır	50	2,87	BE1
3260145	AGK 10-PTPOWER	PTPOWER 50, 95 ve 150'ye takılır, 16 mm ² ye kadar 2 adet ilave kablo bağlantısı yapmak için kullanılır	10	4,67	BE2



FBS



FBSR



RB ST...



AGK 4-UT 10



AGK 10-PTPOWER

SIP.NO.	TİP	AÇIKLAMA	Ambalaj (Ad.)	BİRİM FİYAT (€/Ad.)	SATIŞ GRUBU
TARAK KÖPRÜLER					
3246175	INB 10-5	TB 2,5... I, TB 3 I, TB 2,5-L/LB I ve TB 2,5-2 L I için, 10'lu	10	1,65	BEK
3246188	INB 10-6	TB 4... I, TB 4-L/LB I ve TB 4-2L I için, 10'lu	10	2,52	BEK
3246191	INB 10-8	TB 6 I, TB 6-T I için, 10'lu	10	3,09	BEK
3247159	INBS 10-8	TB...HESI için, 10'lu	10	3,06	BEK
3246201	INB 10-10	TB 10 I için, 10'lu	10	4,14	BEK
3246214	INB 10-12	TB 16 I için, 10'lu	10	4,55	BEK
3251212	INB 2-25	TB 95 I için, 2'li	10	9,06	BEK
3251213	INB 3-25	TB 95 I için, 3'lü	10	13,17	BEK
3251214	INB 2-31	TB 150 I için, 2'li	10	13,02	BEK
3251215	INB 3-31	TB 150 I için, 3'lü	10	19,56	BEK
3251217	INB 3-36	TB 240 I için, 3'lü	10	15,06	BEK
3260067	EB 2-20/PT	PTPOWER 50 için, 2'li	10	10,03	BE2
3260157	EB 2-25/PT	PTPOWER 95 için, 2'li	10	11,92	BE2
3215057	EB 2-31/PT	PTPOWER 150 için, 2'li	5	27,89	BE2



INB 10-5



INB 2-25



EB 2-25/PT

ÜRÜN SEÇİMİ İÇİN BİZİ ARAYABİLİRSİNİZ.



SB-ME 2-6



SB-ME 3-6



SB-ME 4-6

TEST FİŞLERİ, SOKETLERİ VE KISA DEVRE KÖPRÜLERİ

3075842	SB 6-T 2-8	TB 6-T I, UK 6-T... için anahtarlamalı kısadevre köprüsü, 2 kutuplu	10	2,55	BE1
3075844	SB 6-T 4-8	TB 6-T I, UK 6-T... için anahtarlamalı kısadevre köprüsü, 4 kutuplu	10	5,71	BE1
3075846	SB 6-T 10-8	TB 6-T I, UK 6-T... için anahtarlamalı kısadevre köprüsü, 10 kutuplu	10	14,24	BE1
3070321	SBP-TB 6-T 2-8	TB 6-T I, UK 6-T... için anahtarlamalı kısadevre köprüsü ve kovan, 2 kutuplu	10	5,16	BE1
3070323	SBP-TB 6-T 4-8	TB 6-T I, UK 6-T... için anahtarlamalı kısadevre köprüsü ve kovan, 4 kutuplu	10	10,01	BE1
3035755	SB-ME 2-6	UTME 4 için anahtarlamalı kısadevre köprüsü, 2 kutuplu	10	3,05	BE2
3035756	SB-ME 3-6	UTME 4 için anahtarlamalı kısadevre köprüsü, 3 kutuplu	10	4,56	BE2
3035757	SB-ME 4-6	UTME 4 için anahtarlamalı kısadevre köprüsü, 4 kutuplu	10	6,09	BE2
3035977	PAI-4-FIX-5/6 YE	4 mm test fişleri için adaptör, UTME 4'e uygun, sarı	10	1,71	BE2
3032745	PAI-4FIX YE	4 mm test fişleri için adaptör, UTME 6'ya uygun, sarı	10	1,71	BE2
0201744	MPS-MT	2.3 mm test fişi (metal kısım)	10	2,32	BE1
0201692	MPS-IH YE	2.3 mm test fişi izolasyonu, sarı	10	0,46	BE1



SBP-TB 6-T 2-8



SB 6-T 2-8



PS, MPS...



PAI-4-FIX...



TPS 3/20/5

Tip	Renk					
	BU	RD	BK			
MPS-IH ...	0201689	BE1	0201676	BE1	0201731	BE1
PAI-4-FIX-5/6 ...	3035975	BE2	3035976	BE2	3035980	BE2
PAI-4-FIX ...	3032729	BE2	3032732	BE2	3032774	BE2

SİP.NO.	TİP	AÇIKLAMA	Ambalaj (Ad.)	BİRİM FİYAT (€/Ad.)	SATIŞ GRUBU
KLEMENS DURDURUCULARI					
3022276	CLIPFIX 35 -5	Vidasız durdurucu, 5,15 mm genişlik, NS35 için	50	0,93	BE7
3022218	CLIPFIX 35	Vidasız durdurucu, 9,5 mm genişlik, NS35 için	50	1,07	BE7
1201442	E/UK	Vidalı durdurucu, 9,5 mm genişlik, NS35 ve NS32 için	50	0,99	BE7
3246966	E/TB	Vidalı durdurucu, 9,5 mm genişlik, NS35 ve NS32 için	50	1,11	BEK
0800886	E/NS 35 N	NS 35 ray için	50	2,64	BE7
1201662	E/AL-NS 35	NS 35 ray için	10	7,48	BE7
1401637	E/MBK*	NS 15 ray için, vidalı (Sadece 1401019 MBK klemensler için uygundur)	100	1,11	BE7
3022263	CLIPFIX 15	NS 15 ray için	50	1,14	BE7

E/AL-NS 35



E/UK 1

E/NS 35 N

E-UK



E/TB



CLIPFIX 35-5 ve uygulaması



CLIPFIX 35 ve uygulaması

E/MBK
*Sadece 1401019 için uygundur

CLIPFIX 15

SİP.NO.	TİP	AÇIKLAMA	UZUNLUK	Ambalaj (Ad.)	BİRİM FİYAT (€/Metre)	SATIŞ GRUBU
ÇELİK MONTAJ RAYLARI						
1206421	NS 35/ 7,5 ZN PERF 2000 mm	35x7,5 delikli galvanizli	2 m	5	3,41	BE7
1206434	NS 35/ 7,5 ZN UNPERF 2000 mm	35x7,5 deliksiz galvanizli	2 m	5	3,26	BE7
1206599	NS 35/15 ZN PERF 2000 mm	35x15 delikli galvanizli	2 m	5	9,66	BE7
1206586	NS 35/15 ZN UNPERF 2000 mm	35x15 deliksiz galvanizli	2 m	5	10,04	BE7
0801733	NS 35/ 7,5 PERF 2000 mm	35x7,5 delikli galvanizli ve pasifize edilmiş	2 m	5	4,76	BE7
0801681	NS 35/ 7,5 UNPERF 2000 mm	35x7,5 deliksiz galvanizli ve pasifize edilmiş	2 m	5	5,91	BE7
1201730	NS 35/15 PERF 2000 mm	35x15 delikli galvanizli ve pasifize edilmiş	2 m	5	13,75	BE7
1201714	NS 35/15 UNPERF 2000 mm	35x15 deliksiz galvanizli ve pasifize edilmiş	2 m	5	14,91	BE7
1401682	NS 15 PERF 2000 mm	15x5 delikli galvanizli ve pasifize edilmiş	2 m	5	7,72	BE7
1401695	NS 15 UNPERF 2000 mm	15x5 deliksiz galvanizli ve pasifize edilmiş	2 m	5	7,08	BE7
3240262	NS 30/15 PERF 2000 mm	Kablo kroşeleri için galvanizli	2 m	5	16,84	BE7



SİP.NO.	TİP	AÇIKLAMA	Ambalaj (Ad.)	BİRİM FİYAT (€/Ad.)	SATIŞ GRUBU
MONTAJ RAYLARI İÇİN AKSESUARLAR					
1206560	NS 35/ 7,5 CAP	35x7,5 ray için plastik kapak	100	0,60	BE7
1206573	NS 35/15 CAP	35x15 ray için plastik kapak	100	0,60	BE7
1201141	AB/NS	Ray taşıyıcı, izole, M6, 20 mm	10	3,54	BE7
1201086	BG/S	Ray taşıyıcı, M6, 30 derece açılı, 35 mm	10	3,03	BE7
1201060	BG/F	Ray taşıyıcı, M6, 12 mm	10	3,72	BE7

BG/S



NS 35/... CAP

SİP.NO.	TİP	AÇIKLAMA	Ambalaj (Ad.)	BİRİM FİYAT (€/Ad.)	SATIŞ GRUBU
KABLO KROŞELERİ					
3240252	WCC 14	6-14 mm çapında kablolar için	25	4,31	BE7
3240253	WCC 18	12-18 mm çapında kablolar için	25	4,43	BE7
3240254	WCC 22	18-22 mm çapında kablolar için	25	4,55	BE7
3240255	WCC 26	22-26 mm çapında kablolar için	25	4,96	BE7
3240256	WCC 30	26-30 mm çapında kablolar için	25	5,48	BE7





EO-CF/PT/LED



EO-CF/UT/GN

SİP.NO.	TİP	AÇIKLAMA	UZUNLUK	Ambalaj (Ad.)	BİRİM FİYAT (€/Ad.)	SATIŞ GRUBU
OTOMAT RAYINA MONTE EDİLEBİLEN 1 FAZLI PRİZ						
0804026	EO-CF/UT/LED	Ledli, gri, vidalı bağlantı		5	13,42	BE7
0804024	EO-CF/UT	Ledsiz, gri, vidalı bağlantı		5	11,17	BE7
0804040	EO-CF/PT/LED	Ledli, gri, push-in yaylı bağlantı		5	15,74	BE7
0804038	EO-CF/PT	Ledsiz, gri, push-in yaylı bağlantı		5	13,07	BE7
0804027	EO-CF/UT/LED/GN	Ledli, yeşil, vidalı bağlantı		5	13,42	BE7
0804025	EO-CF/UT/GN	Ledsiz, yeşil, vidalı bağlantı		5	11,17	BE7



Prizler hem DIN rayına hem de doğrudan saca monte edilebilir



Opsiyonel montaj çerçeveleri kullanılarak zorlu endüstriyel ortamlar için IP65 koruması sağlanabilir.



Çeşitli ülkelerde kullanım için 11 farklı arayüz

PROFİL KAPAKLAR



Mühürlenebilir AP-ME uygulaması

5022630	AP 2-TU	Profil kapak taşıyıcısı, AP 2 METER kapak için	50	1,59	BE6
3034372	AP 2-TU KS	Profil kapak taşıyıcısı, mühürlenebilir, AP 2 METER kapak için	10	1,98	BE6
5022627	AP 2 METER	Profil kapak, AP 2-TU... kapak taşıyıcısının üzerine takılır, 1 metre*	1	33,61	BH8
5022656	AP 3-TU	Profil kapak taşıyıcısı, AP 3 METER kapak için	50	1,95	BE6
3034373	AP 3-TU KS	Profil kapak taşıyıcısı, mühürlenebilir, AP 3 METER kapak için	10	2,36	BE6
5022672	AP 3-TNS 35	Profil kapak taşıyıcısı, mühürlenebilir, AP 3 METER kapak için, raya yandan takılır	10	8,19	BE7
5022643	AP 3 METER	Profil kapak, AP 3-TU, AP 3-TU KS, AP 3-TNS 35 taşıyıcıların üzerine takılır, 1 metre*	1	45,02	BH8
3034374	APH-ME	Profil kapak taşıyıcısı, mühürlenebilir, AP-ME METER kapak için	10	4,91	BE6
3034358	APT-ME	Profil kapak taşıyıcısı, AP-ME METER kapak için	10	3,15	BE6
3034361	AP-ME METER	Profil kapak, 1 metre*	10	132,00	BH8
1201468	VAH	Yüksekliği ayarlanabilir kapak taşıyıcısı, A/U CM için. E/UK veya CLIPFIX 35 ile kullanılır	10	3,36	BE7
5021110	A/U CM	Profil kapak, iç boyutlar: 100 x 38 mm, istenen boyda kesilir, maksimum boy: 2,05 m*	1	Sorunuz	BH8
3240265	AH-ME	200x150x76 mm	5	29,80	BE6

* Bu ürünlerin istenen boyda kesilmiş ve delikleri açılmış halde tedariki mümkündür. Profil kapak taşıyıcıları uç noktalardan itibaren yaklaşık 40 cm aralıkla yerleştirilmelidir.



Mühürlenebilir AP 2 uygulaması



Mühürlenebilir AP 3 uygulaması



A/U profilin, yüksekliği ayarlanabilir VAH taşıyıcı ve CLIPFIX 35 durdurucu ile uygulaması

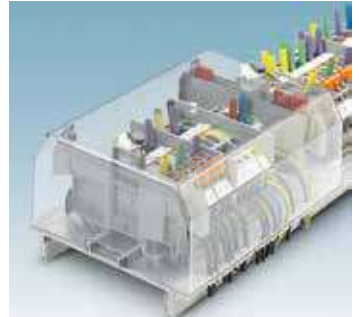

Mühürlenebilir AH-ME uygulaması

Mevcut diğer ürünleri görmek ve ürünlerin ölçülerini incelemek için web sitemizi inceleyebilirsiniz.

SCC EKLANLAMA KLEMENSLERİ OPTIMUM EKLANLAMA – KOLAY MONTAJ

SCC ekranlama klemenslerinin kullanımı hızlı ve kolaydır ve girişimleri güvenle ortadan kaldıran optimum bir ekran teması sağlarlar. Tüm modeller tek elle bile aletsiz olarak monte edilebilir. Uygulanan kuvvet yaylı baskı teknolojisi sayesinde ayarlıdır, bu sayede iletkeni fazla deforme etmeksizin, mümkün olan en geniş temas yüzeyi sağlar. Ürünler üzerindeki geniş etiketleme alanları sayesinde hangi kablunun nereye bağlanacağı net şekilde belirtilebilir.



Emniyetli bağlantı

Bağlantı alet kullanmadan hızlı şekilde yapılabilir. Klemensin baraya takılması esnasında kontakt yayı gergin konumda değildir, bu sayede kullanıcı açısından güvenlidir.

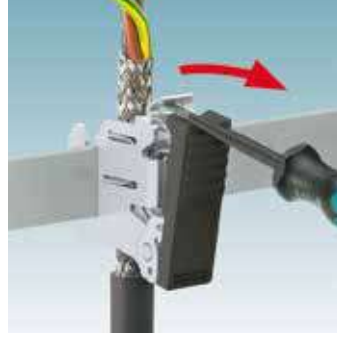

Açması kolay

Klemensler fazla zorlanmaksızın açılabilir. Kazara açılmaları önlemek için, açarken genişliği 3.5 mm'yi geçmeyen bir tornavida gereklidir.



Yüksek temas kalitesi

Kontakt yayının tasarımı uzun vadede dayanıklı ve tekrar bağlamalarda da güvenilir bir temas kalitesini garantiler. Yay; iletkeni merkezler ve iletken çökmelerini kompanse eder.



Düşük transfer empedansı

Ekranlama klemensleri bara ile doğrudan, geniş yüzeyli bir temas sağlarlar. Bu nedenle düşük bir transfer empedansını desteklerler.



Anlaşılır kablaş

Klemenslerin anlaşılır şekilde etiketlenebilirliği oluşu kabloların devre şemasına uygun şekilde takılmasını garantiler.



Montaj tipleri

Baraya, DIN rayına ve doğrudan montaj olmak üzere üç montaj seçeneği, tasarımınızda ileri derecede esneklik sağlar.



Çeşitli aksesuarlar

Ekranlama klemensleri ile birlikte kullanabileceğiniz bara, mesnet vb. aksesuarlar için sonraki sayfaya bakınız.



Geniş ürün gamı

SCC serisinin diğer tipleri ve farklı ekranlama klemensleri modelleri için bizimle iletişime geçebilirsiniz.



SK...



SK ekranlama klemensleri geniş ekranlama yüzeyi sağlar. Baraya, raya ve doğrudan saca monte edilen tipleri mevcuttur.

SIPNO.	TİP	AÇIKLAMA	Ambalaj (Ad.)	BİRİM FİYAT (€/Ad.)	SATIŞ GRUBU
EKLANLAMA KLEMENSLERİ					
1019420	SCC 5	2-5 mm Ø baraya montaj için, yaylı	20	8,31	BE7
1019421	SCC 10	3-10 mm Ø baraya montaj için, yaylı	20	9,55	BE7
1019422	SCC 15	8-15 mm Ø baraya montaj için, yaylı	10	11,07	BE7
1019423	SCC 20	10-20 mm Ø baraya montaj için, yaylı	10	14,87	BE7
3025338	SK 5	2-5 mm Ø baraya montaj için, vidalı	10	9,69	BE7
3025163	SK 8	3-8 mm Ø baraya montaj için, vidalı	10	11,13	BE7
3025176	SK 14	3-14 mm Ø baraya montaj için, vidalı	10	12,92	BE7
3025189	SK 20	5-20 mm Ø baraya montaj için, vidalı	10	17,89	BE7
3026463	SK 35	20-35 mm Ø baraya montaj için, vidalı	10	18,75	BE7

SIRNO.	TIP	AÇIKLAMA	Ambalaj (Ad.)	BİRİM FİYAT (€/Ad.)	SATIŞ GRUBU
BARA KLEMENSLERİ VE BARA MESNETLERİ					
0404017	AK 4	0,5-6 mm ² , 3x10 mm bara için	50	0,73	BE7
0404033	AK 16	1,5-16 mm ² , 3x10 mm bara için	50	1,11	BE7
0404046	AK 35	2,5-35 mm ² , 3x10 mm bara için	50	2,43	BE7
0421016	AKG 4 BU	0,5-6 mm ² , mavi, 3x10 mm bara için	50	1,06	BE7
0423014	AKG 16 BU	1,5-16 mm ² , mavi, 3x10 mm bara için	50	1,52	BE7
0424013	AKG 35 BU	2,5-35 mm ² , mavi, 3x10 mm bara için	50	2,80	BE7
0421029	AKG 4 GNYE	0,5-6 mm ² , topraklama, 3x10 mm bara için	50	1,06	BE7
0423027	AKG 16 GNYE	1,5-16 mm ² , topraklama, 3x10 mm bara için	50	1,52	BE7
0424026	AKG 35 GNYE	2,5-35 mm ² , topraklama, 3x10 mm bara için	50	2,80	BE7
0402174	NLS-CU 3/10 SN 1000mm	10x3 mm, bakır, kalay kaplı, 1m bara	10	25,74	BE7
0404428	AB/SS	10x3 mm bara mesneti	10	2,13	BE7
0404431	AB2/SS	Bara mesneti, çift katlı, 48 mm	10	3,61	BE7
0404460	ABN2/SS	Bara mesneti, çift katlı, 36,8 mm	10	3,61	BE7
3025341	AB-SK	NS 35/7,5 için 10x3 mm bara mesneti	10	7,76	BE7
3026476	AB-SK/E	NS 35/7,5 için 10x3 mm montaj yüzeyine kontaklı doğrudan montaj için bara mesneti	10	5,08	BE7



AKG...



CGS KABLO KILAVUZ SİSTEMİ

3071400	CGS 50	Kablo kılavuz sistemi, sabit döner mafsallı	1	73,65	BE6
3071410	CGS-AH 50 SET	Koruyucu kapak seti (2 kapak)	1	24,13	BE6



CGS 50



CGS Kablo Kılavuz Sistemi
Ürün Videosu





Bağlantı kutuları ve boş muhafazalar ürün listesi

i Web kodu: #0137

i Web kodu: #0140

Proses Endüstrisi İçin Ex Pano ve Klemensler

CLIPSAFE panolar, endüstriyel ortamlarda ve proses teknolojisindeki uygulamalarda çok yönlü koruma sağlar. Paslanmaz çelik veya polyester panoları; ister boş olarak, ister modüler klemensler ve kablo rakorları ve dilediğiniz diğer ekipmanlarla donatılmış olarak temin edebilirsiniz. Hem boş hem de montajlı panolar, patlama riskli bölgelerde kullanım için ilgili Ex onayları ile birlikte temin edilir.



PT 1,5/S serisi ile sinyal kablolarda yer ve zaman kazanılır. Bu serideki klemensler sadece 3.5 mm genişlikte olduklarından, standart çözümlere kıyasla %30 yer kazancı sağlarlar.



Çift katlı bıçaklı ayırma klemensleriyle bir metreye 772 sinyal sığdırabilirsiniz. Ayırma elemanının katlara göre farklı renkte oluşu yanlış sinyal devresi açılması gibi hataları önler.



Ayırma klemensleri ve sigortalı klemenslerde patlama riskli bölgeler için tüm yaygın koruma konseptleri için birçok çözüm mevcuttur.

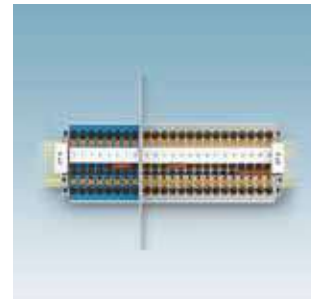

Phoenix Contact klemensleri artırılmış güvenlik (Ex e) uygulamalarından başka kendinden güvenli devrelerde de kullanılabilir. Bu devrelerin görsel ve fiziksel ayrımı için mavi klemensler ve ayırma plakaları da mevcuttur.

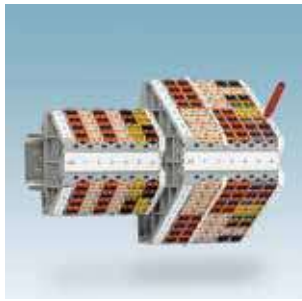

PTRV ... marshaling klemensi yüksek kablaj yoğunluğuyla sinyal ve potansiyel dağıtım uygulamaları için tasarlanmıştır. Kompakt boyutu ve renk kodlu tasarımı sayesinde kablajı kullanıcı dostu hale getirir.



Pano sacına ya da DIN raylarına takılabilen PTMC modüler marshaling patch panel sistemi kullanılarak istenen her kutup sayısında ve renk kodlu sinyal düzenlemesi yapılabilir.

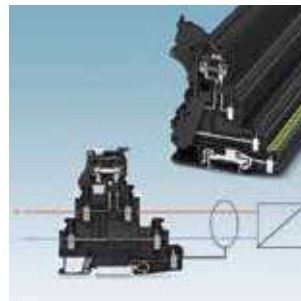

Tüm ekranlı sinyal devreleri; sigorta kolu, geçiş ve PE bağlantısının kombine edildiği klemensler kullanılarak, güvenli ve yerden tasarruf edecek şekilde kablolanabilir.



Paslanmaz çelik veya nikel kaplı pirinçten imal edilen çeşitli Ex kablo rakorları standart, takviyeli ve ekranlı kabloların güvenli geçişini sağlar. IP66, IP67 ve IP68 koruma maksimum güvenlik sağlar.

Bağlantı teknolojisinde uzmanlık

CLIPLINE complete

Üstün tasarım kriterleri ve yüksek kaliteli malzemelerin kullanılması sayesinde Phoenix Contact'ın ray klemensleri standartların üzerine çıkmaktadır. Ray klemensler klemes standardını aşan testlere tabi tutulur, bu sayede enerji, ulaşım proses endüstrisi, kimya & petrokimya veya gemi imalatı endüstrisinin her alanında kullanılabilirler.



Güç

Standart

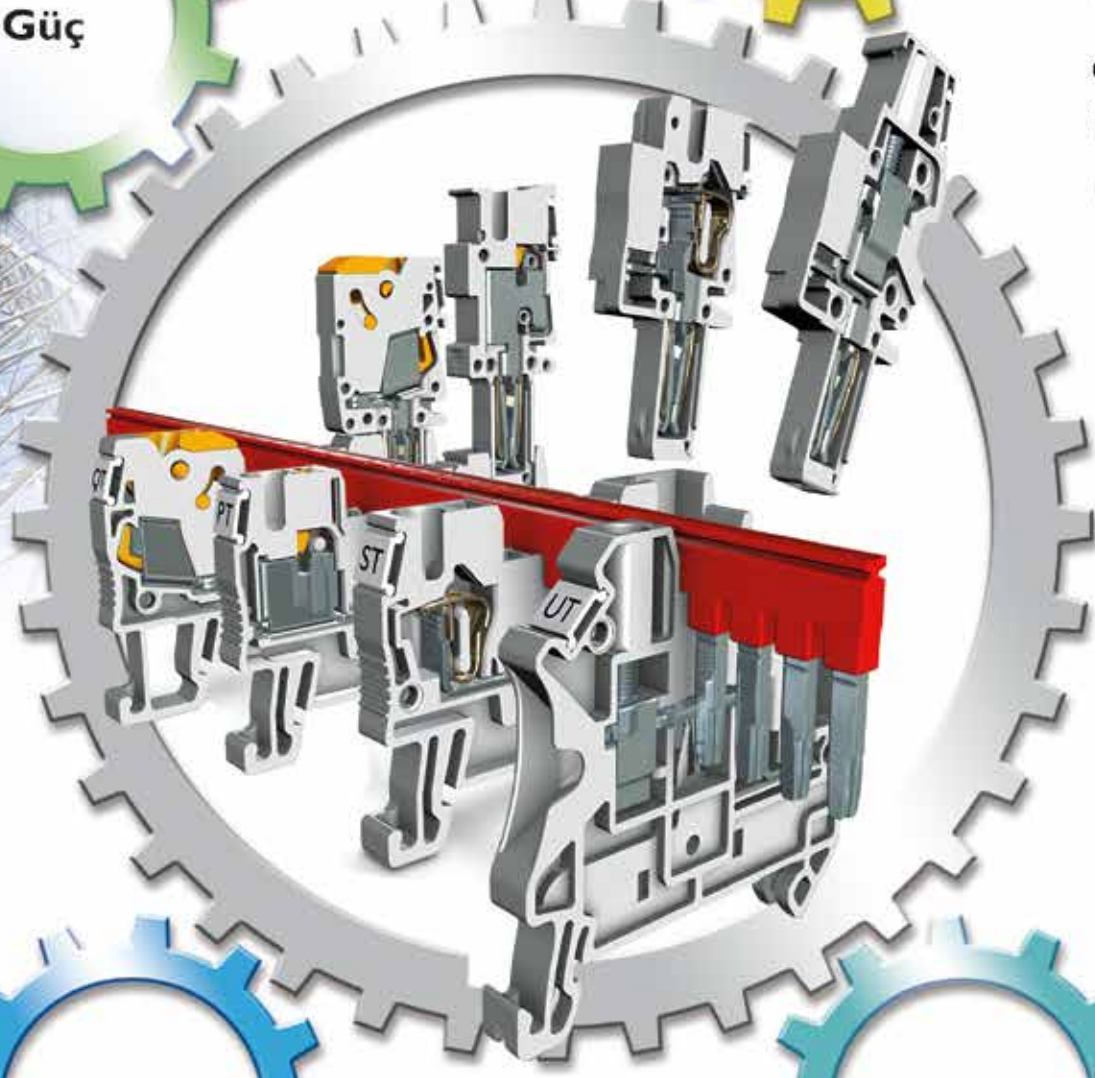

Trafik



Proses



Markalama Sistemleri El Aletleri ve Montaj Malzemeleri



THERMOMARK LINE – Planlamadan baskıya kusursuz bir sistem



THERMOMARK LINE PANO VE CİHAZLARINIZIN KOLAY ETİKETLENMESİ İÇİN YAZILIM VE DONANIM

Her iki yazıcı da çok geniş etiket seçenekleri ile klemens, kablo, pano ve ekipmanların etiketlenmesi için uygundur. Yazılım ücretsiz ve Türkçe'dir.

MOBİL YAZICILAR - Sahada da Yanınızdayız



THERMOMARK GO, THERMOMARK GO.K yazıcılar sahada hızlı markalama için idealdir.
Sağlam ve kolay kullanılan termal transfer yazıcılar farklı fonksiyonlar sunar.

İçindekiler

KLEMENS ETİKETLERİ

Phoenix Contact ray klemensleri için etiketler	54
Diğer üreticilerin klemenslerine uygun etiketler	55
PTFIX'e ve Combicon devre klemenslerine uygun etiketler	55

KLEMENS GRUP ETİKET TAŞIYICILARI

Şeffaf etiket kılıfları (kapalı tip)	56
Şeffaf etiket kılıfları (açık tip)	56
Şeffaf etiket kılıfları ve grup etiket taşıyıcılar için etiketler	57
Uçtan geçmeli tip kablo etiketleri	58
Isıyla daralan makaronlar	58
Üstten geçmeli kablo etiketleri	59
Kendinden yapışkanlı kablo etiketleri	59
Bayrak etiketler	60
Kablo bağı ile bağlanan etiketler	60
Kablo etiket taşıyıcıları	61
Kendinden yapışkanlı pano etiketleri (ince)	62
Kendinden yapışkanlı cihaz etiketleri (koruyucu folyolu)	64
Kendinden yapışkanlı pano ve buton etiketleri (kalın)	64

PANO VE CİHAZ ETİKETLERİ

Kendinden yapışkanlı metal pano etiketleri (ince)	68
Etiket çerçeveleri (buton)	68
Etiket çerçeveleri (dikdörtgen)	68
Markalama profilleri	68
Kendinden yapışkanlı olmayan pano ve buton etiketleri	69
Kendinden yapışkanlı olmayan metal etiketler	69
Kendinden yapışkanlı olmayan cihaz etiketleri	70
Blumark ve aksesuarları	70

MARKALAMA CİHAZLARI VE AKSESUARLARI

Termal yazıcılar ve aksesuarları	71
Magazin listesi	72

EL ALETLERİ

Tornavidalar	72
Kablo kesikleri	73
Kablo soyma ve sıyırma aletleri	73
Sıkma penseleri	73
Elektronikler için el aletleri	74
VDE Onaylı (100 V AC/1500 V DC İzoleli el aletleri)	74
Kablo kanalı ve ray kesme aletleri	75
Boş alet çantaları	75
Diğer el aletleri	75

OTOMATİK CİHAZLAR

76

KABLO UÇLARI

76

KABLO KANALLARI VE AKSESUARLARI

78

KABLO BAĞLARI

79



PHOENIX CONTACT RAY KLEMENSLERİ İÇİN ETİKETLER



MM-TMT...

Sip No.	Tip	Şerit yüksekliği [mm]	Şerit uzunluğu [m]	Renk	Ambalaj (adet)	Fiyat € / Kartuş	Satış Grubu
0803982	MM-TMT (EX6,35)R C1 WH/BK	6,35	5,5	Beyaz üzeri siyah yazı , yapışkansız	1	58,94	BG2
0803983	MM-TMT (EX9,5)R C1 WH/BK	9,5	5,5	Beyaz üzeri siyah yazı , yapışkansız	1	64,85	BG2

MM-TMT etiketler THERMOFOX, THERMOMARK GO, THERMOMARK GO.K ile yazdırılır.



TMT...

Sip No.	Tip	Genişlik [mm]	Uygun olduğu kesit	Renk	Etiket / rulo	Ambalaj (adet)	Fiyat € / Rulo	Etiket Birim Fiyatı €	Satış Grubu
0816375	TMT 4 R	4,2	1,5 mm ² (ST)	Beyaz	24000	1	1.164,00	0,0485	BG2
0816430	TMT 5 R	5,2	2,5 mm ²	Beyaz	19000	1	1.138,00	0,0599	BG2
0816498	TMT 6 R	6,2	4 mm ²	Beyaz	16000	1	1.056,00	0,0660	BG2
0816553	TMT 8 R	8,2	6 mm ²	Beyaz	12000	1	860,00	0,0717	BG2
0816210	TMT 10 R	10,2	10 mm ²	Beyaz	10000	1	805,00	0,0805	BG2
0816605	TMT 100 R	101,5 (perforasyonsuz)	Tümü	Beyaz	1000	1	805,00	0,8050	BG2

TMT... etiketler THERMOMARK S1... ve THERMOMARK ROLL ile yazdırılır. THERMOMARK-RIBBON 110-WMTB HF kullanılmalıdır.



Sip No.	Tip	Genişlik [mm]	Şerit Yüksekliği [mm]	Renk	Şerit uzunluğu [m]	Ambalaj (adet)	Fiyat € / Rulo	Etiket Birim Fiyatı €	Satış Grubu
0828295*	TMT (Ex9,5)R Yazılımdan ayarlanır		9,5	Beyaz	50	1	306,00	6,12	BG2
0803064*	TMT (Ex6,5)R Yazılımdan ayarlanır		6,5	Beyaz	50	1	270,00	5,40	BG2

Bu etiketler THERMOMARK ROLL ile yazdırılır. 5146448 THERMOMARK ROLL - ERH ile birlikte kullanılmalıdır.

THERMOMARK-RIBBON 110-WMTB HF kullanılmalıdır.

*** PT klemenslerin üstten etiketlenmesi için uygundur.**

PROJECT COMPLETE yazılımını kullanarak TMT (Ex9,5)R etiketler üzerine 2 ya da 3 sıra yazı yazdırabilir, grup etiketlemesi yapabilirsiniz.



UCT-TM...

Sip No.	Tip	Renk	Genişlik [mm]	Uygun olduğu kesit	Etiket / Tabaka	Ambalaj (adet)	Fiyat (baskısız) € / Tabaka	Baskısız etiket birim fiyatı €	Fiyat (baskılı) € / Tabaka	Baskılı etiket birim fiyatı €	Satış Grubu
0829484	UCT-TM 3,5	Beyaz	3,5	1,5 mm ² (PT)	102	10	4,65	0,0456	5,81	0,0570	BG2
0828732	UCT-TM 4	Beyaz	4,2	1,5 mm ² (ST)	84	10	4,65	0,0554	5,81	0,0692	BG2
0828734	UCT-TM 5	Beyaz	5,2	2,5 mm ²	72	10	4,65	0,0646	5,81	0,0807	BG2
0828736	UCT-TM 6	Beyaz	6,2	4 mm ²	60	10	4,65	0,0775	5,81	0,0969	BG2
0828740	UCT-TM 8	Beyaz	8,2	6 mm ²	42	10	4,65	0,1107	5,81	0,1384	BG2
0829142	UCT-TM 10	Beyaz	10,2	10 mm ²	36	10	4,81	0,1336	6,01	0,1670	BG2
0829144	UCT-TM 12	Beyaz	12	16 mm ²	30	10	4,81	0,1603	6,01	0,2004	BG2
0829146	UCT-TM 16	Beyaz	16	35 mm ²	18	10	4,81	0,2672	6,01	0,3340	BG2

UCT-TM... etiketler BLUEMARK, THERMOMARK CARD ve THERMOMARK PRIME ile yazdırılır.



Sipariş adedini kartuş / şerit / tabaka / rulo olarak belirtiniz

PHOENIX CONTACT RAY KLEMENSLERİ İÇİN ETİKETLER

Sip No.	Tip	Renk	Genişlik [mm]	Uygun olduğu kesit	Etiket/ Tabaka	Ambalaj (adet)	Fiyat (baskısız) € / Tabaka	Baskısız etiket birim fiyatı €	Fiyat (baskılı) € / Tabaka	Baskılı etiket birim fiyatı €	Satış Grubu
0829486	UCT-TMF 3,5	Beyaz	3,5	1,5 mm ² (PT)	108	10	4,19	0,0388	5,24	0,0485	BG2
0828742	UCT-TMF 4	Beyaz	4,2	1,5 mm ² (ST)	90	10	4,19	0,0466	5,24	0,0582	BG2
0828744	UCT-TMF 5	Beyaz	5,2	2,5 mm ²	72	10	4,19	0,0582	5,24	0,0727	BG2
0828746	UCT-TMF 6	Beyaz	6,2	4 mm ²	60	10	4,19	0,0698	5,24	0,0873	BG2
0828748	UCT-TMF 8	Beyaz	8,2	6 mm ²	42	10	4,19	0,0998	5,24	0,1247	BG2
0829204	UCT-TMF 10	Beyaz	10,2	10 mm ²	36	10	4,37	0,1214	5,46	0,1517	BG2
0829214	UCT-TMF 12	Beyaz	12	16 mm ²	30	10	4,37	0,1457	5,46	0,1821	BG2
0829218	UCT-TMF 16	Beyaz	16	35 mm ²	24	10	4,37	0,1821	5,46	0,2276	BG2

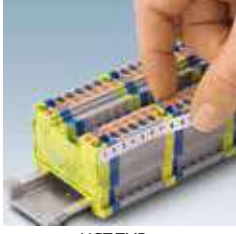

UCT-TMF...

UCT-TMF... etiketler BLUEMARK, THERMOMARK CARD ve THERMOMARK PRIME ile yazdırılır. Gerekli magazin için sayfa 72'ye bakınız.

Sip No. (baskısız)	Tip	Renk	Genişlik [mm]	Uygun olduğu kesit	Etiket / Tabaka	Ambalaj (adet)	Fiyat (baskısız) € / Tabaka	Baskısız etiket birim fiyatı €	Fiyat (baskılı) € / Tabaka	Baskılı etiket birim fiyatı €	Satış Grubu
0818111	UC-TM 4	Beyaz	4,2	1,5 mm ² (ST)	120	10	6,18	0,0515	7,73	0,0644	BG2
0818108	UC-TM 5	Beyaz	5,2	2,5 mm ²	96	10	6,18	0,0644	7,73	0,0805	BG2
0818085	UC-TM 6	Beyaz	6,2	4 mm ²	80	10	6,18	0,0773	7,73	0,0966	BG2
0818072	UC-TM 8	Beyaz	8,2	6 mm ²	56	10	6,18	0,1104	7,73	0,1379	BG2
0818069	UC-TM 10	Beyaz	10,2	10 mm ²	48	10	6,40	0,1333	8,00	0,1667	BG2
0819194	UC-TM 12	Beyaz	12	16 mm ²	40	10	6,40	0,1600	8,00	0,2000	BG2
0819217	UC-TM 16	Beyaz	16	35 mm ²	32	10	6,40	0,2000	8,00	0,2500	BG2



UC-TM...

UC-TM... etiketler PLOTTER ve BLUEMARK ile yazdırılır. ZB... etiketler yerine kullanılabilir.

Sip No. (baskısız)	Tip	Renk	Genişlik [mm]	Uygun olduğu kesit	Etiket/ Tabaka	Ambalaj (adet)	Fiyat (baskısız) € / Tabaka	Baskısız etiket birim fiyatı €	Fiyat (baskılı) € / Tabaka	Baskılı etiket birim fiyatı €	Satış Grubu
0818166	UC-TMF 4	Beyaz	4,2	1,5 mm ² (ST)	120	10	5,56	0,0463	6,95	0,0579	BG2
0818153	UC-TMF 5	Beyaz	5,2	2,5 mm ²	96	10	5,56	0,0579	6,95	0,0724	BG2
0818140	UC-TMF 6	Beyaz	6,2	4 mm ²	80	10	5,56	0,0695	6,95	0,0869	BG2
0818137	UC-TMF 8	Beyaz	8,2	6 mm ²	56	10	5,56	0,0993	6,95	0,1241	BG2
0818124	UC-TMF 10	Beyaz	10,2	10 mm ²	48	10	5,76	0,1200	7,20	0,1500	BG2
0819233	UC-TMF 12	Beyaz	12	16 mm ²	40	10	5,76	0,1440	7,20	0,1800	BG2
0819262	UC-TMF 16	Beyaz	16	35 mm ²	32	10	5,76	0,1800	7,20	0,2250	BG2



UC-TMF...

UC-TMF... etiketler PLOTTER ve BLUEMARK ile yazdırılır. ZBF... etiketler yerine kullanılabilir.

UC... etiketler üzerine istenen baskı yapılabilmektedir. Daha fazla bilgi için lütfen satış temsilcimizle görüşünüz.

DiĞER ÜRETİCİLERİN KLEMENSLERİNE UYGUN ETİKETLER

Sip No. (baskısız)	Tip	Renk	Genişlik [mm]	Etiket / Tabaka	Ambalaj (adet)	Fiyat (baskısız) € / Tabaka	Baskısız etiket birim fiyatı €	Fiyat (baskılı) € / Tabaka	Baskılı etiket birim fiyatı €	Satış Grubu
0829482	UCT1-TM 5	Beyaz	5	72	10	5,02	0,0697	6,28	0,0872	BG2
0829483	UCT1-TM 6	Beyaz	6	60	10	5,02	0,0837	6,28	0,1046	BG2
0829237	UCT1-TMF 5	Beyaz	5	72	10	4,52	0,0628	5,65	0,0785	BG2
0830905	UM1-TM (5X10)	Beyaz	5	20	20	1,61	0,0805			BG2
0830903	UM1-TM (6X10)	Beyaz	6	20	10	1,61	0,0805			BG2
0830902	UM1-TMF (5X5)	Beyaz	5	24	10	1,44	0,0600			BG2
0830904	UM1-TMF (6X5)	Beyaz	6	20	10	1,44	0,0720			BG2



UCT1...



UM1...

Bu ürünler THERMOMARK CARD ve BLUEMARK ile yazdırılır. Marka uygunluğu hakkında bilgi almak için satış temsilcimizle görüşünüz. Gerekli magazinleri için sayfa 72'ye bakınız.

PTFIX'E VE COMBICON BASKILI DEVRE KLEMENSLERİNE UYGUN ETİKETLER

Sip No.	Tip	Pin aralığı	Etiket Yüksekliği	Açıklama	Ambalaj (adet)	Fiyat € / Rulo, Tabaka	Satış Grubu
THERMOMARK ROLL için rulo etiket-beyaz							
0801836	TML (EX2,8)R	yazılımdan ayarlanır	2,8 mm	1 rulo=30mt,14 şerit	1	699,00	BG2
0801837	TML (EX3,8)R	yazılımdan ayarlanır	3,8 mm	1 rulo=30mt,12 şerit	1	699,00	BG2
THERMOMARK CARD için tabaka etiket-beyaz							
0830768	US-TML(104x3,8)	yazılımdan ayarlanır	3,8 mm	1 tabaka=22 şerit, genişlik: 104mm	10	9,75	BG2
THERMOFOX, THERMOMARK GO, THERMOMARK GO.K için etiket							
1092026	MM-TML (EX3,8)R C1 WH/BK	yazılımdan ayarlanır	3,8 mm	1 rulo=8 metre,	1	46,05	BG2



TML...



Sipariş adedini kartuş / şerit / tabaka / rulo olarak belirtiniz

KLEMENS GRUP ETİKET TAŞIYICILARI



Sip No	Tip	Açıklama	Uygun Etiketler	Ambalaj (adet)	Fiyat € / Adet	Satış Grubu
0810588	GBS 5-25x12	Klemens üzerine takılan tip	ZB 5, ZBM 5, UC-TM 5, UCT-TM 5, EML(25,4x12,7)R	100	1,44	BG2
1000708	AK-DST/UK	Klemens üzerine takılan tip	ZB 5, ZBM 5, UC-TM 5, UCT-TM 5, ESL 24x4, EMT (24x4)R	50	1,49	BG2
1004348	KLM-A	E/UK, E/TB, E/NS 35 N ve CLIPFIX 35 için	ESL 44X7	100	1,83	BG2
0809421	KLM-A+ESL 44x7	E/UK, E/TB, E/NS 35 N ve CLIPFIX 35 için	ESL 44x7 etiket dahildir	50	1,91	BG2
1004306	KLM	E/UK, E/TB ve CLIPFIX 35 için, 25X6 mm	EMT (25X6)R	100	1,50	BG2
1004319	KLM 1	E/UK, E/TB ve CLIPFIX 35 için, 24X4 mm	ESL (24X4)	100	1,17	BG2
0807575	KLM 2	CLIPFIX... için, 22X12,5 mm	SS-ZB, UC-TM 4-16, UCT-TM 4-16, ZB4-ZB 20,3	100	0,6700	BG2
0811969	KLM 3	CLIPFIX... için, 22X10 mm	UC-EMLP (20X8), EML (20x8)	100	0,6100	BG2
0814788	KLM 3-L	CLIPFIX... için, 22X10 mm	UC-EMLP (20X8), EML (20x8)	100	1,83	BG2
0800310	UBE	E/UK, E/TB için, 40x17 mm	ESL 40x17, EMT (40x17)	10	2,16	BG2
0800307	UBE/D	Raya direkt montaj için, 40x17 mm	ESL 40x17, EMT (40x17)	10	2,68	BG2
0800967	STP 5-2	İki katlı yaylı klemensler için	ZB 5, UC-TM 5	100	1,36	BG2
0810562	STP 5-3	Üç katlı yaylı klemensler için	ZB 5, UC-TM 5	100	1,58	BG2
0801505	UCT-EM 30x5*	CLIPFIX 35-5 için (beyaz)	-	10	12,49	BG2

* UCT-EM 30x5... etiketler THERMOMARK CARD ve BLUEMARK ile yazdırılır. Fiyat 1 tabakanın fiyatıdır. (24 etiket/tabaka). Gerekli magazin için sayfa 72'ye bakınız.



UCT-EM 30x5



GBS 5 - 25x12



AK-DST/UK ve uygulaması



UBE/D, UBE ve uygulamaları



PATG... CARRIER-WMT...ve uygulaması

KABLO ETİKETLERİ

ŞEFFAF ETİKET KILIFLARI (KAPALI TİP)

Sip No.	Tip	Kablo çapı (mm)*	Uygun Etiketler	Ambalaj (adet)	Fiyat € / Adet	Satış Grubu
1013795	PATG 0/10	0,6 - 1,2	PABA/10, ...-WMT (10x4), EMT (10x4)	1000	0,0571	BG2
1013805	PATG 1/10	1,5 - 2,5	PABA/10, ...-WMT (10x4), EMT (10x4)	1000	0,0506	BG2
1013818	PATG 2/10	2,0 - 4,0	PABA/10, ...-WMT (10x4), EMT (10x4)	1000	0,0488	BG2
1013821	PATG 3/10	4,0 - 7,0	PABA/10, ...-WMT (10x4), EMT (10x4)	500	0,0604	BG2
1013740	PATG 0/15	0,6 - 1,2	PABA/15, ...-WMT (15x4), EMT (15x4)	1000	0,0571	BG2
1013025	PATG 1/15	1,5 - 2,5	PABA/15, ...-WMT (15x4), EMT (15x4)	1000	0,0482	BG2
1013038	PATG 2/15	2,0 - 4,0	PABA/15, ...-WMT (15x4), EMT (15x4)	1000	0,0488	BG2
1013041	PATG 3/15	4,0 - 7,0	PABA/15, ...-WMT (15x4), EMT (15x4)	500	0,0604	BG2
1013054	PATG 4/15	6,0 - 10,0	PABA/15, ...-WMT (15x4), EMT (15x4)	500	0,0726	BG2
1013847	PATG 1/23	1,5 - 2,5	PABA/23, ...-WMT (23x4), EMT (23x4)	1000	0,0590	BG2
1013850	PATG 2/23	2,0 - 4,0	PABA/23, ...-WMT (23x4), EMT (23x4)	500	0,0698	BG2
1013863	PATG 3/23	4,0 - 7,0	PABA/23, ...-WMT (23x4), EMT (23x4)	500	0,0853	BG2
0808011	PATG 4/23	6,0 - 10,0	PABA/23, ...-WMT (23x4), EMT (23x4)	200	0,1002	BG2
0822440	PATG 1/30	1,5 - 2,5	...-WMT (30x4)	500	0,0694	BG2
0822453	PATG 2/30	2,0 - 4,0	...-WMT (30x4)	500	0,0752	BG2

* Kablonun izolasyon dahil dış çapı.



Sipariş adedini kartuş / şerit / tabaka / rulo olarak belirtiniz



PATO... ve uygulaması

ŞEFFAF ETİKET KILIFLARI (AÇIK TİP)

Sip No.	Tip	Kablo çapı (mm)*	Uygun Etiketler	Ambalaj (adet)	Fiyat € / Adet	Satış Grubu
1013876	PATO 1/10	2,0 – 3,5	PABA/10, ...-WMT (10x4), EMT (10x4)	1000	0,0944	BG2
1013889	PATO 2/10	2,8 – 5,0	PABA/10, ...-WMT (10x4), EMT (10x4)	1000	0,1520	BG2
1013119	PATO 1/15	2,0 – 3,5	PABA/15, ...-WMT (15x4), EMT (15x4)	1000	0,0944	BG2
1013122	PATO 2/15	2,8 – 5,0	PABA/15, ...-WMT (15x4), EMT (15x4)	1000	0,1520	BG2
1013135	PATO 3/15	5,0 – 8,0	PABA/15, ...-WMT (15x4), EMT (15x4)	500	0,1723	BG2
1013148	PATO 4/15	8,0 – 10,0	PABA/15, ...-WMT (15x4), EMT (15x4)	500	0,2087	BG2
1013892	PATO 1/23	2,0 – 3,5	PABA/23, ...-WMT (23x4), EMT (23x4)	500	0,1213	BG2

* Kablonun izolasyon dahil dış çapı.

ŞEFFAF ETİKET KILIFLARI VE GRUP ETİKET TAŞIYICILAR İÇİN ETİKETLER

Sip No.	Tip	Şerit yüksekliği [mm]	Şerit uzunluğu [m]	Renk	Ambalaj (adet)	Fiyat € / Kartuş	Satış Grubu
1169312	MM-EMT (EX4)R C1 WH/BK	4	5,5	Beyaz üzeri siyah yazı	1	45,83	BG2
0803963	MM-EMT (EX6)R C1 WH/BK	6	5,5	Beyaz üzeri siyah yazı	1	50,47	BG2
0803965	MM-EMT (EX8)R C1 WH/BK	8	5,5	Beyaz üzeri siyah yazı	1	55,51	BG2
0803966	MM-EMT (EX15)R C1 WH/BK	15	5,5	Beyaz üzeri siyah yazı	1	66,53	BG2
0803967	MM-EMT (EX17)R C1 WH/BK	17	5,5	Beyaz üzeri siyah yazı	1	73,15	BG2
0803968	MM-EMT (EX18)R C1 WH/BK	18	5,5	Beyaz üzeri siyah yazı	1	80,53	BG2
0803969	MM-EMT (EX23)R C1 WH/BK	23	5,5	Beyaz üzeri siyah yazı	1	96,58	BG2

MM-EMT etiketler THERMOFOX, THERMOMARK GO, THERMOMARK GO.K ile yazdırılır.

Sip No.	Tip	Renk	Yazı Alanı [mm]	Etiket / Rulo	Ambalaj (adet)	Fiyat € / Rulo	Etiket Birim Fiyatı €	Satış Grubu
0816235	EMT (10x4)R	Beyaz	10x4	7500	1	530,00	0,0707	BG2
0817329	EMT (15x4)R	Beyaz	15x4	7500	1	549,00	0,0732	BG2
0817358	EMT (15x4)R YE	Sarı	15x4	7500	1	549,00	0,0732	BG2
0817361	EMT (23x4)R	Beyaz	23x4	5000	1	562,00	0,1124	BG2
0816265	EMT (24x4)R	Beyaz	24x4	5000	1	282,00	0,0564	BG2
0817264	EMT (25x6)R	Beyaz	25x6	5000	1	564,00	0,1128	BG2
0817277	EMT (29x8)R	Beyaz	29x8	5400	1	608,00	0,1126	BG2
0817293	EMT (40x17)R	Beyaz	40x17	2300	1	560,00	0,2435	BG2

EMT... etiketler THERMOMARK S1... ve THERMOMARK ROLL ile yazdırılır. THERMOMARK-RIBBON 110-WMTB HF kullanılmalıdır.



EMT...



UCT-WMT...

Sip No.	Tip	Renk	Yazı Alanı [mm]	Etiket / Tabaka	Ambalaj (adet)	Fiyat (baskısız) € / Tabaka	Baskısız etiket birim fiyatı €	Fiyat (baskılı) € / Tabaka	Baskılı etiket birim fiyatı €	Satış Grubu
0801430	UCT-WMT (10x4)	Beyaz	10x4	60	10	7,38	0,1230	9,23	0,1538	BG2
0801446	UCT-WMT (15x4)	Beyaz	15x4	50	10	6,55	0,1310	8,19	0,1638	BG2
0801453	UCT-WMT (23x4)	Beyaz	23x4	30	10	4,06	0,1353	5,08	0,1692	BG2
0801422	UCT-WMT (30x4)	Beyaz	30x4	30	10	6,75	0,2250	8,44	0,2813	BG2

UCT-WMT... etiketler THERMOMARK CARD, THERMOMARK PRIME ve BLUEMARK ile yazdırılır. Gerekli mağazin için sayfa 72'ye bakınız.



US-WMT...

Sip No.	Tip	Renk	Yazı Alanı [mm]	Etiket / Tabaka	Ambalaj (adet)	Fiyat € / Tabaka	Etiket Birim Fiyatı €	Satış Grubu
0828765	US-WMT (10x4)	Beyaz	10x4	112	10	9,60	0,0857	BG2
0828952	US-WMT (10x4) YE	Sarı	10x4	112	10	9,60	0,0857	BG2
0828767	US-WMT (15x4)	Beyaz	15x4	84	10	9,60	0,1143	BG2
0828954	US-WMT (15x4) YE	Sarı	15x4	84	10	9,60	0,1143	BG2
0828769	US-WMT (23x4)	Beyaz	23x4	56	10	8,00	0,1429	BG2
0828956	US-WMT (23x4) YE	Sarı	23x4	56	10	8,00	0,1429	BG2
0828770	US-WMT (30x4)	Beyaz	30x4	42	10	8,19	0,1950	BG2
0828957	US-WMT (30x4) YE	Sarı	30x4	42	10	8,19	0,1950	BG2

US-WMT... etiketler THERMOMARK CARD, THERMOMARK PRIME ve BLUEMARK ID ile yazdırılır.



UC-WMT...

Sip No.	Tip	Renk	Yazı Alanı [mm]	Etiket / Tabaka	Ambalaj (adet)	Fiyat (baskısız) € / Tabaka	Baskısız etiket birim fiyatı €	Fiyat (baskılı) € / Tabaka	Baskılı etiket birim fiyatı €	Satış Grubu
0819372	UC-WMT (10x4)	Beyaz	10x4	48	10	5,85	0,1219	7,31	0,1523	BG2
0819398	UC-WMT (15x4)	Beyaz	15x4	32	10	4,57	0,1428	5,71	0,1785	BG2
0819411	UC-WMT (23x4)	Beyaz	23x4	24	10	3,74	0,1558	4,68	0,1948	BG2
0819437	UC-WMT (30x4)	Beyaz	30x4	16	10	3,44	0,2150	4,30	0,2688	BG2

UC-WMT... etiketler PLOTTER ve BLUEMARK ile yazdırılır.



Sipariş adedini kartuş / şerit / tabaka / rulo olarak belirtiniz



WMT...ve uygulaması



MM-WMT...



UCT-WMS...



MM-WMS...



WMS...ve uygulaması



UÇTAN GEÇMELİ TİP KABLO ETİKETLERİ

Sip No.	Tip	Renk	Kablo Çapı [mm]	Yazı Alanı [mm]	Etiket / rulo	Ambalaj (adet)	Fiyat €/ Rulo	Etiket birim fiyatı €	Satış Grubu
0816281	WMT 2,4 (15x4)R	Beyaz	1,0 - 2,4	15 x 4	4000	1	516,00	0,1290	BG2
0817222	WMT 3,5 (15x5)R	Beyaz	2,0 - 3,5	15 x 5	4000	1	484,00	0,1210	BG2
0817235	WMT 4,2 (15x6)R	Beyaz	3,0 - 4,2	15 x 6	4000	1	617,00	0,1543	BG2
0817248	WMT 5,5 (15x8)R	Beyaz	4,0 - 5,5	15 x 8	4000	1	690,00	0,1725	BG2
0817251	WMT 8,4 (17x10)R	Beyaz	5,0 - 8,4	17 x 10	4000	1	723,00	0,1808	BG2

WMT... etiketler THERMOMARK S1... ve THERMOMARK ROLL ile yazdırılır. THERMOMARK-RIBBON 110-WMTB HF kullanılmalıdır.

Sip No.	Tip	Renk	Yazı Alanı [mm]	Etiket / rulo	Ambalaj (adet)	Fiyat € / Kartuş	Satış Grubu
1116144	MM-WMT 2,4(15x4)R C1	Beyaz üzeri siyah yazı	15x4	354	1	54,28	BG2

Bu etiket THERMOMARK GO ile yazdırılır.

UÇTAN GEÇMELİ TİP KABLO ETİKETLERİ

Sip No.	Tip	Renk	Kablo Çapı [mm]	Etiket / Tabaka	Ambalaj (adet)	Fiyat (baskısız) €/Tabaka	Baskısız etiket birim fiyatı €	Fiyat (baskılı) €/Tabaka	Baskılı etiket birim fiyatı €	Satış Grubu
0828570	UCT-WMS 3,2 (12x4)	Beyaz	1,5-3,2	55	8	7,81	0,1420	9,76	0,1775	BG2
0828571	UCT-WMS 4,7 (12x5,5)	Beyaz	2,5-4,7	45	6	7,81	0,1736	9,76	0,2169	BG2
0828572	UCT-WMS 3,2 (12x4) YE	Sarı	1,5-3,2	55	8	7,81	0,1420	9,76	0,1775	BG2
0828573	UCT-WMS 4,7 (12x5,5) YE	Sarı	2,5-4,7	45	6	7,81	0,1736	9,76	0,2169	BG2

UCT-WMS... etiketler THERMOMARK CARD ve BLUEMARK ile yazdırılır. Gerekli magazin için sayfa 72'ye bakınız.

ISIYLA DARALAN MAKARONLAR

Sip No.	Tip	Kablo çapı [mm]	Daralma oranı	Şerit yüksekliği [mm]	Şerit uzunluğu [m]	Renk	Ambalaj (adet)	Fiyat €/Kartuş	Satış Grubu
0803923	MM-WMS 3,2 (EX5)R C1 WH/BK	<3,2	3:1	5	1,8	Beyaz üzeri siyah yazı	1	57,86	BG2
0803924	MM-WMS 4,8 (EX9)R C1 WH/BK	<4,8	3:1	9	1,8	Beyaz üzeri siyah yazı	1	64,62	BG2
0803925	MM-WMS 6,4 (EX10)R C1 WH/BK	<6,4	3:1	10	1,8	Beyaz üzeri siyah yazı	1	73,91	BG2
0803926	MM-WMS 9,5 (EX16)R C1 WH/BK	<9,5	3:1	16	1,8	Beyaz üzeri siyah yazı	1	83,12	BG2
0803927	MM-WMS-2 3,2 (EX5)R C1 WH/BK	<3,2	2:1	5	1,8	Beyaz üzeri siyah yazı	1	57,86	BG2
0803928	MM-WMS-2 4,8 (EX9)R C1 WH/BK	<4,8	2:1	9	1,8	Beyaz üzeri siyah yazı	1	64,62	BG2
0803929	MM-WMS-2 6,4 (EX10)R C1 WH/BK	<6,4	2:1	10	1,8	Beyaz üzeri siyah yazı	1	73,91	BG2
0803930	MM-WMS-2 9,5 (EX16)R C1 WH/BK	<9,5	2:1	16	1,8	Beyaz üzeri siyah yazı	1	83,12	BG2

MM-WMS etiketler THERMOFOX, THERMOMARK GO, THERMOMARK GO.K ile yazdırılır.

Sip No.	Tip	Renk	Kablo Çapı [mm]	Yazı Alanı [mm]	Etiket / rulo	Ambalaj (adet)	Fiyat €/ Rulo	Etiket birim fiyatı €	Satış Grubu
0800379	WMS 2,4 (15x4)R	Beyaz	0,8 - 2,4	15x4	1000	1	208,00	0,2080	BG2
0800412	WMS 2,4 (15x4)R YE	Sarı	0,8 - 2,4	15x4	1000	1	208,00	0,2080	BG2
0800373	WMS 2,4 (30x4)R	Beyaz	0,8 - 2,4	30x4	500	1	208,00	0,4160	BG2
0800407	WMS 2,4 (30x4)R YE	Sarı	0,8 - 2,4	30x4	500	1	208,00	0,4160	BG2
0800408	WMS 3,2 (30x5)R YE	Sarı	1 - 3,2	30x5	500	1	362,00	0,7240	BG2
0800382	WMS 4,8 (15x9)R	Beyaz	1,6 - 4,8	15x9	1000	1	237,00	0,2370	BG2
0800375	WMS 4,8 (30x9)R	Beyaz	1,6 - 4,8	30x9	500	1	237,00	0,4740	BG2
0800377	WMS 9,5 (30x16)R	Beyaz	3,2 - 9,5	30x16	500	1	445,00	0,8900	BG2
0800289	WMS 2,4 (EX4)R	Beyaz	0,8 - 2,4	Ex4	30 m	1	234,00	7,80	BG2
0800300	WMS 2,4 (EX4)R YE	Beyaz	0,8 - 2,4	Ex4	30 m	1	234,00	7,80	BG2
0800290	WMS 3,2 (EX5)R	Beyaz	1 - 3,2	Ex5	30 m	1	195,00	6,50	BG2
0800301	WMS 3,2 (EX5)R YE	Sarı	1 - 3,2	Ex5	30 m	1	175,00	5,83	BG2
0800302	WMS 4,8 (EX9)R YE	Sarı	1,6 - 4,8	Ex9	30 m	1	216,00	7,20	BG2
0800293	WMS 9,5 (EX16)R	Beyaz	3,2 - 9,5	Ex16	20 m	1	225,00	11,25	BG2
0800304	WMS 9,5 (EX16)R YE	Sarı	3,2 - 9,5	Ex16	20 m	1	225,00	11,25	BG2
0800294	WMS 12,7 (EX20)R	Beyaz	4,2 - 12,7	Ex20	20 m	1	350,00	17,50	BG2
0800305	WMS 12,7 (EX20)R YE	Sarı	4,2 - 12,7	Ex20	20 m	1	350,00	17,50	BG2
0800295	WMS 19,1 (EX30)R	Beyaz	6,4 - 19,1	Ex30	20 m	1	459,00	22,95	BG2
0800296	WMS 25,4 (EX40)R	Beyaz	8,5 - 25,4	Ex40	15 m	1	451,00	30,07	BG2

WMS... etiketler THERMOMARK ROLL ile yazdırılır. THERMOMARK-RIBBON 110-WMSU kullanılmalıdır.

WMS* (Ex*) etiketler 5146448 THERMOMARK ROLL - ERH ile birlikte kullanılmalıdır. Enleri dar olduğundan THERMOMARK-RIBBON 25-WMSU ve THERMOMARK-RIBBON 64-WMSU ribbonlardan uygun genişlikte olan seçilerek kullanılabilir. Bu etiketler halojen içermez.



Sipariş adedini kartuş / şerit / tabaka / rulo olarak belirtiniz



UCT-WMCO... etiketler kablajdan sonra da rahatça takılabilir, revizyon yapmayı kolaylaştırır.

Kesit	Yaklaşık dış çap
0,5 mm ²	2,2 mm
0,75 mm ²	2,3 mm
1 mm ²	2,5 mm
1,5 mm ²	2,9 mm
2,5 mm ²	3,5 mm
4 mm ²	4,1 mm
6 mm ²	4,6 mm
10 mm ²	5,9 mm
16 mm ²	7,2 mm

PVC izoleli tek damarlı kabloların kesite göre yaklaşık dış çap ölçüleri yukarıdaki tabloda verilmiştir. Ancak kablo dış çapı, kablo tiplerine ve üreticisine bağlı olarak çok değişiklik gösterdiğinden kullandığınız kabloların dış çapını ölçerek seçim yapmanızı tavsiye ederiz.

ÜSTTEN GEÇMELİ KABLO ETİKETLERİ

Sip No.	Tip	Renk	Kablo çapı [mm]	Yazı Alanı [mm]	Etiket / Ambalaj Tabaka (adet)	Fiyat (baskısız) € / Tabaka	Baskısız etiket birim fiyatı €	Fiyat (baskılı) € / Tabaka	Baskılı etiket birim fiyatı €	Satış Grubu	
0832100	UCT-WMCO 1,9 (23X4)	Beyaz	1,1-1,9	23x4	24	9	7,36	0,3067	9,20	0,3833	BG2
0830780	UCT-WMCO 2,9 (12X4)	Beyaz	2,0-2,9	12x4	32	9	4,50	0,1406	5,63	0,1758	BG2
0830781	UCT-WMCO 2,9 (18X4)	Beyaz	2,0-2,9	18x4	32	9	4,85	0,1516	6,06	0,1895	BG2
0830782	UCT-WMCO 3,5 (12X4)	Beyaz	2,9-3,5	12x4	32	7	4,88	0,1525	6,10	0,1906	BG2
0830783	UCT-WMCO 3,5 (18X4)	Beyaz	2,9-3,5	18x4	32	7	5,33	0,1666	6,66	0,2082	BG2
0830784	UCT-WMCO 4,1 (12X4)	Beyaz	3,5-4,1	12x4	32	6	5,33	0,1666	6,66	0,2082	BG2
0830785	UCT-WMCO 4,1 (18X4)	Beyaz	3,5-4,1	18x4	32	6	5,92	0,1850	7,40	0,2313	BG2
0830786	UCT-WMCO 4,7 (12X4)	Beyaz	4,1-4,7	12x4	32	6	5,33	0,1666	6,66	0,2082	BG2
0830787	UCT-WMCO 4,7 (18X4)	Beyaz	4,1-4,7	18x4	32	6	5,92	0,1850	7,40	0,2313	BG2
0832104	UCT-WMCO 4,7 (23X4)	Beyaz	4,1-4,7	23x4	18	6	8,42	0,4678	10,53	0,5847	BG2
0831204	UCT-WMCO 2,9 (12X4) YE Sarı	2,0-2,9	12x4	32	9	4,33	0,1353	5,41	0,1691	BG2	
0831205	UCT-WMCO 2,9 (18X4) YE Sarı	2,0-2,9	18x4	32	9	4,67	0,1459	5,84	0,1824	BG2	
0831206	UCT-WMCO 3,5 (12X4) YE Sarı	2,9-3,5	12x4	32	7	4,70	0,1469	5,88	0,1836	BG2	
0831207	UCT-WMCO 3,5 (18X4) YE Sarı	2,9-3,5	18x4	32	7	5,13	0,1603	6,41	0,2004	BG2	
0831208	UCT-WMCO 4,1 (12X4) YE Sarı	3,5-4,1	12x4	32	6	5,12	0,1600	6,40	0,2000	BG2	
0831209	UCT-WMCO 4,1 (18X4) YE Sarı	3,5-4,1	18x4	32	6	5,70	0,1781	7,13	0,2227	BG2	
0831210	UCT-WMCO 4,7 (12X4) YE Sarı	4,1-4,7	12x4	32	6	5,12	0,1600	6,40	0,2000	BG2	
0831211	UCT-WMCO 4,7 (18X4) YE Sarı	4,1-4,7	18x4	32	6	5,70	0,1781	7,13	0,2227	BG2	
0832105	UCT-WMCO 5,4 (23X8)	Beyaz	4,7-5,4	23x8	18	5	8,42	0,4678	10,53	0,5847	BG2
0832106	UCT-WMCO 6,1 (23X8)	Beyaz	5,4-6,1	23x8	18	5	9,34	0,5189	11,68	0,6486	BG2
0832107	UCT-WMCO 6,8 (23X8)	Beyaz	6,1-6,8	23x8	15	4	10,35	0,6900	12,94	0,8625	BG2
0832108	UCT-WMCO 7,5 (23X8)	Beyaz	6,8-7,5	23x8	15	4	9,58	0,6387	11,98	0,7983	BG2

UCT-WMCO... etiketler BLUEMARK ve THERMOMARK CARD ve THERMOMARK PRIME ile yazdırılır. Gerekli mağazin için sayfa 72'ye bakınız.

UCT-WMCO... (12x4) için; TMP-UCT-MAG-25 0803369, UCT-WMCO... (18x4) için TMP-UCT-MAG-28 0803372, UCT-WMCO... (23x4) için TMP-UCT-MAG-29 0803373, UCT-WMCO... (23x8) için TMP-UCT-MAG-29 0803373 mağazini kullanılmaktadır.

KENDİNDEN YAPIŞKANLI KABLO ETİKETLERİ

Sip No.	Tip	Kablo çapı [mm]	Yazı alanı yük-sekliliği [mm]	Şerit uzunluğu [m]	Renk	Ambalaj (adet)	Fiyat € / Kartuş	Satış Grubu
0803931	MM-WML 3 (EX10)R C1 WH/BK	< 3	10	6,5	Beyaz üzeri siyah yazı	1	60,98	BG2
0803932	MM-WML 5 (EX10)R C1 WH/BK	< 5	10	6,5	Beyaz üzeri siyah yazı	1	73,52	BG2

MM-WML etiketler THERMOFOX, THERMOMARK GO, THERMOMARK GO.K ile yazdırılır.



MM-WML... hazır ölçülü

Sip. No	Tip	Renk	Kablo Çapı [mm]	Yazı Alanı [mm]	Etiket/ Rulo	Ambalaj (adet)	Fiyat € / Kartuş	Etiket birim fiyatı €	Satış Grubu
1116196	MM-WML 5 (24X10)R C1 WH/BK	Beyaz	< 5	22x9,5	235	1	94,69	0,4029	BG2
1116197	MM-WML 6 (13X13)R C1 WH/BK	Beyaz	< 6	12,7x12,7	190	1	75,81	0,3990	BG2
1116198	MM-WML 7,5 (24X13)R C1 WH/BK	Beyaz	< 7,5	22x12,7	165	1	78,33	0,4747	BG2
1116146	MM-WML 14 (24X19)R C1 WH/BK	Beyaz	< 14	22x19	93	1	73,15	0,7866	BG2

MM-WML... hazır ölçülü etiketler THERMOMARK GO ile yazdırılır.



MM-WML..., WML..., US-WML... etiketler yazı alanı ve koruyucu şeffaf folyodan oluşur. Folyo yazının üzerine kapanarak kirlenme ve aşınmaya karşı koruma sağlar.

Sip. No	Tip	Renk	Kablo Çapı [mm]	Yazı Alanı [mm]	Etiket/ Rulo	Ambalaj (adet)	Fiyat € / Rulo	Etiket birim fiyatı €	Satış Grubu
0800073	WML 3 (13X10)R	Beyaz	< 3	13 x 10	5000	1	460,00	0,0920	BG2
0817523	WML 5 (25x10)R	Beyaz	< 5	25 x 10	3000	1	976,00	0,3253	BG2
0830673	WML 5 (25X10)R YE	Sarı	< 5	25 x 10	3000	1	976,00	0,3253	BG2
0816252	WML 6 (13x13)R	Beyaz	< 6	13 x 13	7000	1	1.465,00	0,2093	BG2
0830674	WML 6 (13X13)R YE	Sarı	< 6	13 x 13	7000	1	1.465,00	0,2093	BG2
0800075	WML 7,5 (25X13)R	Beyaz	< 7,5	25 x 13	2100	1	921,00	0,4386	BG2
0800076	WML 12 (25X19)R	Beyaz	< 12	25 x 19	1000	1	371,00	0,3710	BG2
0817536	WML 14 (25x19)R	Beyaz	< 14	25 x 19	1500	1	744,00	0,4960	BG2
0817549	WML 14 (25x19)R YE	Sarı	< 14	25 x 19	1500	1	744,00	0,4960	BG2
0817552	WML 14 (38x19)R	Beyaz	< 14	38 x 19	1000	1	766,00	0,7660	BG2
0817507	WML 18 (12x12)R	Beyaz	< 18	12 x 12	2500	1	856,00	0,3424	BG2
0817510	WML 36 (25X38)R	Beyaz	< 36	25 x 38	500	1	1.091,00	2,18	BG2
0800067	WML 46 (25X38)R	Beyaz	< 46	25 x 38	250	1	317,00	1,27	BG2

WML... etiketler THERMOMARK S1... ve THERMOMARK ROLL ile yazdırılır.



Sipariş adedini kartuş / şerit / tabaka / rulo olarak belirtiniz

KENDİNDEN YAPIŞKANLI KABLO ETİKETLERİ



US-WML

Sip. No.	Tip	Renk	Kablo Çapı [mm]	Etiket/Tabaka	Ambalaj (adet)	Fiyat €/Tabaka	Etiket birim fiyatı €	Satış Grubu
0800472	US-WML 6 (13x13)	Beyaz	<6	32	10	7,52	0,2350	BG2
0800473	US-WML 14 (25x19)	Beyaz	<14	8	10	4,52	0,5650	BG2
0800474	US-WML 36 (25x25)	Beyaz	<36	4	10	7,52	1,88	BG2

US-WML... etiketler THERMOMARK CARD, THERMOMARK PRIME ve BLUEMARK ID ile yazdırılır.



WML...A4

Sip. No.	Tip	Renk	Çapı Kablo [mm]	Yazı Alanı [mm]	Etiket/Tabaka	Ambalaj (adet)	Fiyat €/Tabaka	Etiket birim fiyatı €	Satış Grubu
0830687	WML 3 (13X10)A4	Beyaz	< 3	13X10	156	10	14,25	0,0913	BG2
0830688	WML 3 (13X10)A4 YE	Sarı	< 3	13X10	156	10	14,25	0,0913	BG2
0830689	WML 5 (25X10)A4	Beyaz	< 5	25X10	70	10	14,25	0,2036	BG2
0830690	WML 5 (25X10)A4 YE	Sarı	< 5	25X10	70	10	14,25	0,2036	BG2
0830691	WML 7,5 (25X13)A4	Beyaz	< 7,5	25X13	49	10	14,25	0,2908	BG2
0830692	WML 7,5 (25X13)A4 YE	Sarı	< 7,5	25X13	49	10	14,25	0,2908	BG2
0830693	WML 14 (25X19)A4	Beyaz	< 14	25X19	28	10	14,25	0,5089	BG2
0830694	WML 14 (25X19)A4 YE	Sarı	< 14	25X19	28	10	14,25	0,5089	BG2
0830695	WML 22 (35X25)A4	Beyaz	< 22	35X25	10	10	14,25	1,43	BG2
0830696	WML 22 (35X25)A4 YE	Sarı	< 22	35X25	10	10	14,25	1,43	BG2
0830697	WML 36 (25X38)A4	Beyaz	< 36	25X38	14	10	14,25	1,02	BG2
0830698	WML 36 (25X38)A4 YE	Sarı	< 36	25X38	14	10	14,25	1,02	BG2

WML...A4 etiketler ofis tipi lazer yazıcılar ile yazdırılır.

BAYRAK ETİKETLER



MM-WML-FLAG

Sip. No.	Tip	Renk	Yazı Alanı [mm]	Etiket/Rulo	Ambalaj (adet)	Fiyat €/Tabaka	Etiket birim fiyatı €	Satış Grubu
1116143	MM-WML-FLAG 6 (20X10)R C1 WH/BK	Beyaz	20x10	145	1	51,84	0,3575	BG2

MM-WML-FLAG... etiketler THERMOMARK GO ile yazdırılır.

WML-FLAG



WML-FLAGV

Sip. No.	Tip	Renk	Yazı Alanı [mm]	Etiket/Rulo	Ambalaj (adet)	Fiyat € / Rulo	Etiket birim fiyatı €	Satış Grubu
0830711	WML-FLAG 6 (20X10)R	Beyaz	20x10	2500	1	656,00	0,2624	BG2
0830712	WML-FLAG 6 (30X10)R	Beyaz	30x10	2500	1	708,00	0,2832	BG2
0830713	WML-FLAGV 6 (20X10)R	Beyaz	20x10	2500	1	656,00	0,2624	BG2
0830714	WML-FLAGV 6 (30X10)R	Beyaz	30x10	2500	1	708,00	0,2832	BG2

WML-FLAG... etiketler THERMOMARK S1... ve THERMOMARK ROLL ile yazdırılır.



E-WM...

Sip. No.	Tip	Renk	Kablo Çapı [mm]	Yazı Alanı [mm]	Etiket/Rulo	Ambalaj (adet)	Fiyat €/Tabaka	Etiket birim fiyatı €	Satış Grubu
1233940	E-WM (EX15)R	Beyaz	1,8 - 5,6	Ex14,5	100 m	1	449,00	4,49	BG2
1234227	E-WM (EX18)R	Beyaz	1,8 - 5,6	Ex17,5	100 m	1	666,00	6,66	BG2
1234231	E-WM (EX23)R	Beyaz	1,8 - 5,6	Ex22,1	100m	1	851,00	8,51	BG2

E-WM... etiketler THERMOMARK E... VE THERMOMARK E.WIRE aplikatörü ile yazdırılır. TM-RIBBON 30 BK 103 ile birlikte kullanılır.

KABLO BAĞI İLE BAĞLANAN ETİKETLER



MM-WMTB...

Sip. No.	Tip	Renk	Kablo Çapı [mm]	Yazı Alanı [mm]	Etiket / Tabaka	Ambalaj (adet)	Fiyat €/Kartuş	Etiket birim fiyatı €	Satış Grubu
1116145	MM-WMTB (24X8)R C1 WH/BK	Beyaz	> 6	20x7	186	1	54,28	0,2918	BG2
1116166	MM-WMTB HF (40X12)R C1 WH/BK	Beyaz	> 6	40x8,5	50	1	133,00	2,66	BG2
1116206	MM-WMTB HF (40X12)R C1 YE/BK	Sarı	> 6	40x8,5	50	1	133,00	2,66	BG2
1116208	MM-WMTB HF (55X15)R C1 YE/BK	Sarı	> 6	55x13,4	20	1	81,03	4,05	BG2
1116209	MM-WMTB HF (55X25)R C1 WH/BK	Beyaz	> 6	55x22	20	1	90,88	4,54	BG2
1116210	MM-WMTB HF (55X25)R C1 YE/BK	Sarı	> 6	55x22	20	1	90,88	4,54	BG2

MM-WMTB... etiketler THERMOMARK GO ile yazdırılır.

KABLO BAĞI İLE BAĞLANAN ETİKETLER



WMTB...

Sip. No.	Tip	Renk	Yazı Alanı [mm]	Etiket / Rulo	Ambalaj (adet)	Fiyat €/Rulo	Etiket birim fiyatı €	Satış Grubu
0816278	WMTB (24x8)R	Beyaz	24 x 8	4000	1	658,00	0,1645	BG2
0817316	WMTB (35x15)R	Beyaz	35 x 15	1700	1	658,00	0,3871	BG2

WMTB... etiketler THERMOMARK S1 ve THERMOMARK ROLL ile yazdırılır. THERMOMARK-RIBBON 110-WMTB HF kullanılmaktadır.



Sipariş adedini kartuş / şerit / tabaka / rulo olarak belirtiniz

KABLO BAĞI İLE BAĞLANAN ETİKETLER



WMTB HF

Sip No.	Tip	Renk	Kablo Çapı	Yazı Alanı [mm]	Etiket / Rulo	Ambalaj (adet)	Fiyat €/Rulo	Etiket birim fiyatı €	Satış Grubu
0830407	WMTB HF (40X12)R	Beyaz	> 6 mm	40 x 12	1000	1	1.038,00	1,04	BG2
0830408	WMTB HF (40X12)R YE	Sarı	> 6 mm	40 x 12	1000	1	1.038,00	1,04	BG2
0830409	WMTB HF (55X15)R	Beyaz	> 6 mm	55 x 15	1000	1	1.358,00	1,36	BG2
0830410	WMTB HF (55X15)R YE	Sarı	> 6 mm	55 x 15	1000	1	1.358,00	1,36	BG2
0830411	WMTB HF (55X25)R	Beyaz	> 6 mm	55 x 25	500	1	998,00	2,00	BG2
0830412	WMTB HF (55X25)R YE	Sarı	> 6 mm	55 x 25	500	1	998,00	2,00	BG2

WMTB HF etiketler THERMOMARK ROLL ile yazdırılır. THERMOMARK-RIBBON 110-WMTB HF kullanılmaktadır. Bu etiketler halojen içermez



US-WMTB...

Sip No.	Tip	Renk	Kablo Çapı [mm]	Yazı Alanı [mm]	Etiket / Tabaka	Ambalaj (adet)	Fiyat €/Tabaka	Etiket birim fiyatı €	Satış Grubu
0828771	US-WMTB (24x5)	Beyaz	> 4	24x5	35	10	12,42	0,3549	BG2
0828958	US-WMTB (24x5) YE	Sarı	> 4	24x5	35	10	12,42	0,3549	BG2
0828772	US-WMTB (29x8)	Beyaz	> 6	29x8	24	10	11,29	0,4704	BG2
0828959	US-WMTB (29x8) YE	Sarı	> 6	29x8	24	10	11,29	0,4704	BG2
0828773	US-WMTB (44x15)	Beyaz	> 6	44x15	12	10	8,05	0,6708	BG2
0828960	US-WMTB (44x15) YE	Sarı	> 6	44x15	12	10	8,05	0,6708	BG2

US-WMTB... etiketler THERMOMARK CARD, THERMOMARK PRIME ve BLUEMARK ID ile yazdırılır.



LS-WMTB-AL (29x8)



LS-WMTB-AL (D30)

Sip. No	Tip	Malzeme/Renk	Malzeme kalınlığı [mm]	Kablo Çapı [mm]	Yazı Alanı [mm]	Etiket/ Tabaka	Ambalaj (adet)	Tabaka Fiyatı €	Etiket birim fiyatı €	Satış Grubu
0831500	LS-WMTB-AL (29X8)	Alüminyum	0,8	>2,9	29X8	36	5	130,00	3,61	BG2
0831508	LS-WMTB-AL (29X8) BK	Alüminyum, siyah	0,8	>2,9	29X8	36	5	130,00	3,61	BG2
0831501	LS-WMTB-AL (40X15)	Alüminyum	0,8	>4,6	40X15	16	5	65,92	4,12	BG2
0831509	LS-WMTB-AL (40X15) BK	Alüminyum, siyah	0,8	>4,6	40X15	16	5	65,92	4,12	BG2
0831502	LS-WMTB-AL (60X15)	Alüminyum	0,8	>4,6	60X15	16	5	77,10	4,82	BG2
0831510	LS-WMTB-AL (60X15) BK	Alüminyum, siyah	0,8	>4,6	60X15	16	5	77,10	4,82	BG2
0831503	LS-WMTB-AL (100X15)	Alüminyum	0,8	>4,6	100X15	8	5	54,74	6,84	BG2
0831511	LS-WMTB-AL (100X15) BK	Alüminyum, siyah	0,8	>4,6	100X15	8	5	54,81	6,85	BG2
0831505	LS-WMTB-AL (D30)	Alüminyum	0,8	>2,9	D30	20	5	74,59	3,73	BG2
0831513	LS-WMTB-AL (D30) BK	Alüminyum, siyah	0,8	>2,9	D30	20	5	74,52	3,73	BG2
0831516	LS-WMTB-V4A (29X8)	V4A paslanmaz	0,5	>2,9	29X8	36	5	124,00	3,44	BG2
0831517	LS-WMTB-V4A (40X15)	V4A paslanmaz	0,5	>4,6	40X15	16	5	63,09	3,94	BG2
0831518	LS-WMTB-V4A (60X15)	V4A paslanmaz	0,5	>4,6	60X15	16	5	73,83	4,61	BG2
0831519	LS-WMTB-V4A (100X15)	V4A paslanmaz	0,5	>4,6	100X15	8	5	52,46	6,56	BG2
0831521	LS-WMTB-V4A (D30)	V4A paslanmaz	0,5	>2,9	D30	20	5	90,59	4,53	BG2

LS-... etiketler müşteri talebine göre TOPMARK LASER ile yazdırılarak teslim edilir.

KABLO GRUP ETİKET TAŞIYICILARI



PAB-KTL...

Sip No.	Tip	Kablo Çapı	Uygun Etiketler	Ambalaj (adet)	Fiyat €/Adet	Satış Grubu
1005208	KMK	10-25 mm	ESL 29x8, EMT (29x8)R, US-EMP(29x8)	100	2,03	BG2
1005266	KMK 2	Kablo başına bağlı	ESL 29x8, EMT (29x8)R, US-EMP(29x8)	100	1,62	BG2
1005211	KMK 3	10-25 mm	ESL 40x17, EMT (40x17)R, US-EMP(40x17)	50	3,18	BG2
1005305	KMK 4	Kablo başına bağlı	ESL 40x17, EMT (40x17)R, US-EMP(40x17)	50	2,32	BG2
1013261	PAB-KTL	Kablo başına bağlı	UC-WMT (30x4),...	200	0,8300	BG2
1013957	PAB-KTL23	Kablo başına bağlı	PABA.../23, UC-WMT (23x4), EMT (23x4)	200	0,6300	BG2



Sipariş adedini kartuş / şerit / tabaka / rulo olarak belirtiniz

KENDİNDEN YAPIŞKANLI PANO ETİKETLERİ (İNCE)

Sip No.	Tip	Şerit yüksekliği [mm]	Şerit uzunluğu [m]	Renk	Ambalaj (adet)	Fiyat €/Kartuş	Satış Grubu
0803970	MM-EML (EX10)R C1 WH/BK	10	8	Beyaz üzeri siyah yazı	1	44,91	BG2
0803971	MM-EML (EX12)R C1 WH/BK	12	8	Beyaz üzeri siyah yazı	1	46,98	BG2
1116982	MM-EML (EX14)R C1 WH/BK	14	8	Beyaz üzeri siyah yazı	1	48,65	BG2
0803972	MM-EML (EX18)R C1 WH/BK	18	8	Beyaz üzeri siyah yazı	1	49,41	BG2
0803973	MM-EML (EX24)R C1 WH/BK	24	8	Beyaz üzeri siyah yazı	1	59,29	BG2
1116050	MM-EML (EX8)R C1 YE/BK	8	8	Sarı üzeri siyah yazı	1	41,71	BG2
1116052	MM-EML (EX10)R C1 YE/BK	10	8	Sarı üzeri siyah yazı	1	44,91	BG2
1118734	MM-EML (EX12)R C1 YE/BK	12	8	Sarı üzeri siyah yazı	1	46,98	BG2
1116983	MM-EML (EX14)R C1 YE/BK	14	8	Sarı üzeri siyah yazı	1	48,65	BG2
1116114	MM-EML (EX18)R C1 YE/BK	18	8	Sarı üzeri siyah yazı	1	49,41	BG2
1116131	MM-EML (EX24)R C1 YE/BK	24	8	Sarı üzeri siyah yazı	1	59,29	BG2
1116981	MM-EML (EX14)R C1 TR/BK	14	8	Transparan üzeri siyah yazı	1	48,65	BG2
1116130	MM-EML (EX18)R C1 TR/BK	18	8	Transparan üzeri siyah yazı	1	49,41	BG2
0803974	MM-EML (EX10)R C1 SR/BK	10	8	Gümüş üzeri siyah yazı	1	44,91	BG2
0803975	MM-EML (EX12)R C1 SR/BK	12	8	Gümüş üzeri siyah yazı	1	46,98	BG2
1116113	MM-EML (EX14)R C1 SR/BK	14	8	Gümüş üzeri siyah yazı	1	48,65	BG2
0803976	MM-EML (EX18)R C1 SR/BK	18	8	Gümüş üzeri siyah yazı	1	49,41	BG2
0803978	MM-EML (EX24)R C1 SR/BK	24	8	Gümüş üzeri siyah yazı	1	59,29	BG2

MM-EML... etiketler THERMOFOX, THERMOMARK GO, THERMOMARK GO.K ile yazdırılır.



MM-EML... (polyester)

0803933	MM-EMLC (EX10)R C1 WH/BK	10	6	Beyaz üzeri siyah yazı	1	48,95	BG2
0803934	MM-EMLC (EX12)R C1 WH/BK	12	6	Beyaz üzeri siyah yazı	1	51,01	BG2
1116134	MM-EMLC (EX14)R C1 WH/BK	14	6	Beyaz üzeri siyah yazı	1	51,84	BG2
0803936	MM-EMLC (EX18)R C1 WH/BK	18	6	Beyaz üzeri siyah yazı	1	55,96	BG2

MM-EMLC... etiketler THERMOFOX, THERMOMARK GO, THERMOMARK GO.K ile yazdırılır.



MM-EMLC... (çok esnek polyester)

0803937	MM-EMLF (EX10)R C1 WH/BK	10	8	Beyaz üzeri siyah yazı	1	42,78	BG2
0803938	MM-EMLF (EX12)R C1 WH/BK	12	8	Beyaz üzeri siyah yazı	1	44,91	BG2
1116135	MM-EMLF (EX14)R C1 WH/BK	14	8	Beyaz üzeri siyah yazı	1	47,05	BG2
0803939	MM-EMLF (EX18)R C1 WH/BK	18	8	Beyaz üzeri siyah yazı	1	51,01	BG2
0803940	MM-EMLF (EX24)R C1 WH/BK	24	8	Beyaz üzeri siyah yazı	1	61,05	BG2
0803941	MM-EMLF (EX10)R C1 YE/BK	10	8	Sarı üzeri siyah yazı	1	42,78	BG2
0803942	MM-EMLF (EX12)R C1 YE/BK	12	8	Sarı üzeri siyah yazı	1	44,91	BG2
1116136	MM-EMLF (EX14)R C1 YE/BK	14	8	Sarı üzeri siyah yazı	1	47,05	BG2
0803943	MM-EMLF (EX18)R C1 YE/BK	18	8	Sarı üzeri siyah yazı	1	51,01	BG2
0803944	MM-EMLF (EX24)R C1 YE/BK	24	8	Sarı üzeri siyah yazı	1	61,05	BG2

MM-EMLF... etiketler THERMOFOX, THERMOMARK GO, THERMOMARK GO.K ile yazdırılır.



MM-EMLF... (vinil polimer)

Sip No.	Tip	Renk	Yazı Alanı [mm]	Etiket/ Rulo	Ambalaj (adet)	Fiyat €/Kartuş	Etiket birim fiyatı €	Satış Grubu
1116160	MM-EML (15X6)R C1 YE/BK	Sarı	15x6	321	1	55,15	0,1718	BG2
1116199	MM-EML (15X9)R C1 YE/BK	Sarı	15x9	285	1	51,92	0,1822	BG2
1116200	MM-EML (16,5X5)R C1 WH/BK	Beyaz	16,5x5	335	1	52,53	0,1568	BG2
1116201	MM-EML (16,5X5)R C1 YE/BK	Sarı	16,5x5	335	1	52,53	0,1568	BG2
1116203	MM-EML (17,5X8)R C1 YE/BK	Sarı	17,5x8	297	1	52,98	0,1784	BG2
1116204	MM-EML (20X8)R C1 WH/BK	Beyaz	20x8	297	1	53,37	0,1797	BG2
1116205	MM-EML (20X8)R C1 YE/BK	Sarı	20x8	297	1	53,37	0,1797	BG2

MM-EML... hazır ölçülü etiketler THERMOMARK GO ile yazdırılır.



MM-EML... (hazır ölçülü)



Sipariş adedini kartuş / şerit / tabaka / rulo olarak belirtiniz

KENDİNDEN YAPIŞKANLI PANO ETİKETLERİ (İNCE)



EML... ve uygulaması
Diğer etiket ölçüleri için
bizi arayınız.

Sip No.	Tip	Renk	Yazı Alanı [mm]	Etiket/ Rulo	Ambalaj (adet)	Fiyat €/Rulo	Etiket birim fiyatı €	Satış Grubu
0816663	EML (10x7)R	Beyaz	10 x 7	10.000	1	448,00	0,0448	BG2
0816744	EML (17,5x8)R	Beyaz	17,5 x 8	2.500	1	155,00	0,0620	BG2
0816760	EML (19x6)R	Beyaz	19 x 6	2.500	1	176,00	0,0704	BG2
0816786	EML (20x8)R	Beyaz	20 x 8	2.500	1	140,00	0,0560	BG2
0816922	EML (30x20)R	Beyaz	30 x 20	2.500	1	329,00	0,1316	BG2
0816951	EML (38x17)R	Beyaz	38 x 17	2.500	1	686,00	0,2744	BG2
0816980	EML (40x8)R	Beyaz	40 x 8	1.000	1	710,00	0,7100	BG2
0830483	EML (50x10)R	Beyaz	50 x 10	2.500	1	487,00	0,1948	BG2
0830484	EML (50x10)R YE	Sarı	50 x 10	2.500	1	487,00	0,1948	BG2
0817028	EML (51x25)R	Beyaz	51 x 25	1.000	1	319,00	0,3190	BG2
0817060	EML (70x32)R	Beyaz	70 x 32	1.000	1	426,00	0,4260	BG2
0817099	EML (70x50)R	Beyaz	70 x 50	400	1	281,00	0,7025	BG2
0817125	EML (100x73)R	Beyaz	100 x 73	300	1	290,00	0,9667	BG2
0817154	EML (100x90)R	Beyaz	100 x 90	250	1	286,00	1,14	BG2
0816676	EML (10x7)R YE	Sarı	10 x 7	10.000	1	448,00	0,0448	BG2
0816045	EML (15x9)R YE	Sarı	15 x 9	2.500	1	128,00	0,0512	BG2
0816728	EML (16,5x5)R YE	Sarı	16,5 x 5	2.500	1	174,00	0,0696	BG2
0816731	EML (16x7)R YE	Sarı	16 x 7	10.000	1	513,00	0,0513	BG2
0816757	EML (17,5x8)R YE	Sarı	17,5 x 8	2.500	1	158,00	0,0632	BG2
0816799	EML (20x8)R YE	Sarı	20 x 8	2.500	1	140,00	0,0560	BG2
0816838	EML (25,4x12,7)R YE	Sarı	25,4 x 12,7	2.500	1	312,00	0,1248	BG2
0816896	EML (26,5x17,5)R YE	Sarı	26,5 x 17,5	2.500	1	327,00	0,1308	BG2
0816935	EML (30x20)R YE	Sarı	30 x 20	2.500	1	329,00	0,1316	BG2
0817031	EML (51x25)R YE	Sarı	51 x 25	1.000	1	398,00	0,3980	BG2
0817073	EML (70x32)R YE	Sarı	70 x 32	1.000	1	473,00	0,4730	BG2
0816854	EML (26,5x12)R SR	Gümüş	26,5 x 12	2.500	1	447,00	0,1788	BG2
0816883	EML (26,5x17,5)R SR	Gümüş	26,5 x 17,5	2.500	1	327,00	0,1308	BG2
0817002	EML (51x25)R SR	Gümüş	51 x 25	1.000	1	323,00	0,3230	BG2
0817112	EML (100x73)R SR	Gümüş	100 x 73	300	1	403,00	1,34	BG2
0817141	EML (100x90)R SR	Gümüş	100 x 90	250	1	450,00	1,80	BG2

EML... etiketler THERMOMARK S1 ve THERMOMARK ROLL ile yazdırılır. Farklı renkleri de mevcuttur.



Sip No.	Tip	Renk	Yazı Alanı [mm]	Etiket/Tabaka	Ambalaj (adet)	Fiyat € / Tabaka	Etiket birim fiyatı €	Satış Grubu
0800461	US-EML (17,5x8)	Beyaz	17,5x8	80	10	7,46	0,0933	BG2
0800463	US-EML (17,5x8) YE	Sarı	17,5x8	80	10	7,46	0,0933	BG2
0800458	US-EML (20x8)	Beyaz	20x8	64	10	7,46	0,1166	BG2
0800460	US-EML (20x8) YE	Sarı	20x8	64	10	7,46	0,1166	BG2
0800465	US-EML (104X140)	Beyaz	104x140	1	10	7,46	7,46	BG2
0800466	US-EML (104X140) SR	Gümüş	104x140	1	10	7,46	7,46	BG2

US-EML... etiketler THERMOMARK CARD, THERMOMARK PRIME ve BLUEMARK ID ile yazdırılır.



BMKL...

Sip No.	Tip	Renk	Yazı Alanı [mm]	Etiket/ Tabaka	Ambalaj (adet)	Fiyat €/Tabaka	Etiket birim fiyatı €	Satış Grubu
5032497	BMKL 15x9 YE	Sarı	15x9	290	10	23,37	0,0806	BG2
0807096	BMKL 16x6 YE	Sarı	16x6	405	10	23,37	0,0577	BG2
5032170	BMKL 18x8 YE	Sarı	18x8	288	10	23,37	0,0811	BG2
5032138	BMKL 20x8 YE	Sarı	20x8	224	10	23,37	0,1043	BG2
5032280	BMKL 20x8 WH	Beyaz	20x8	224	10	23,37	0,1043	BG2
0803689	BMKL 27X 18 SR	Gümüş	27x18	84	10	18,89	0,2249	BG2

BMKL etiketler ofis tipi lazer yazıcılar ile yazdırılır. Farklı renkleri de mevcuttur.



EMLF...

Sip. No	Tip	Şerit yüksekliği [mm]	Şerit uzunluğu [m]	Renk	Ambalaj (ad.)	Fiyat €/Rulo	Satış grubu
0800549	EMLF (108XE)R	108	48	Beyaz	1	639,00	BG2
0800551	EMLF (108XE)R SR	108	48	Gümüş	1	639,00	BG2

EMLF... etiketler THERMOMARK ROLL ile yazdırılır.



Sipariş adedini kartuş / şerit / tabaka / rulo olarak belirtiniz

KENDİNDEN YAPIŞKANLI EMNİYET ETİKETLERİ



EMLS... Soyulduğunda, metalik tabakanın bir kısmı ayrılır, geride hem etikette hem de yüzeye üggen bir desen bırakır

Sip. No	Tip	Renk	Yazı Alanı [mm]	Etiket/Rulo	Ambalaj (adet)	Fiyat €/Rulo	Etiket birim fiyatı €	Satış Grubu
0800351	EMLS (70X150)R SR	Gümüş	70x150	100	1	256,00	2,56	BG2
0800346	EMLS (70X32)R SR	Gümüş	70x32	500	1	513,00	1,03	BG2
0800350	EMLS (76X51)R SR	Gümüş	76x51	250	1	643,00	2,57	BG2
0800356	EMLS (85X32)R SR	Gümüş	85x32	250	1	513,00	2,05	BG2

EMLS... etiketler THERMOMARK ROLL ile yazdırılır.

KENDİNDEN YAPIŞKANLI CİHAZ ETİKETLERİ (KORUYUCU FOLYOLU)



EML-LPR...

Sip. No	Tip	Renk	Yazı Alanı [mm]	Etiket/Rulo	Ambalaj (adet)	Fiyat €/Rulo	Etiket birim fiyatı €	Satış Grubu
1090079	EML-LPR (70x32)R SR	Gümüş	70x32	750	1	2.902,00	3,87	BG2
1090080	EML-LPR (70x50)R SR	Gümüş	70x50	750	1	3.192,00	4,26	BG2
1090081	EML-LPR (85.6x54)R SR	Gümüş	85,6x54	650	1	3.512,00	5,40	BG2
1090082	EML-LPR (100x73)R SR	Gümüş	100x73	550	1	3.863,00	7,02	BG2

EML-LPR... etiketler THERMOMARK ROLL ile yazdırılır.

KENDİNDEN YAPIŞKANLI PANO VE BUTON ETİKETLERİ (KALIN)



EMLP... etiketleri dikdörtgendir

Sip No.	Tip	Renk	Yazı Alanı [mm]	Etiket/Rulo	Ambalaj (adet)	Fiyat €/Rulo	Etiket birim fiyatı €	Satış Grubu
0819453	EMLP (13x9)R	Beyaz	13x9	500	1	183,00	0,3660	BG2
0819479	EMLP (20x7)R	Beyaz	20x7	500	1	219,00	0,4380	BG2
0801820	EMLP (45X15)R	Beyaz	45x15	500	1	646,00	1,29	BG2
0819505	EMLP (60x30)R	Beyaz	60x30	250	1	775,00	3,10	BG2
0819518	EMLP (27x8)R SR	Gümüş	27x8	500	1	298,00	0,5960	BG2
0819521	EMLP (27x12,5)R SR	Gümüş	27x12,5	500	1	468,00	0,9360	BG2
0819534	EMLP (27x18)R SR	Gümüş	27x18	500	1	644,00	1,29	BG2
0819547	EMLP (45x15)R SR	Gümüş	45x15	500	1	646,00	1,29	BG2

EMLP... etiketler THERMOMARK ROLL ile yazdırılır.



EMLP 24... etiketleri 24 mm çapında butonları etiketlemek içindir

Sip No.	Tip	Açıklama	Yazı Alanı [mm]	Etiket/Rulo	Ambalaj (adet)	Fiyat €/Rulo	Etiket birim fiyatı €	Satış Grubu
0819550	EMLP 24 (30X12)R	Beyaz, 30x12 (24 mm buton deliği)	30x12	500	1	913,00	1,83	BG2
0819563	EMLP 24 (30X12)R SR	Gümüş, 30x12 (24 mm buton deliği)	30x12	500	1	913,00	1,83	BG2
0801855	EMLP 30(45X10)R	Beyaz, 45x10 (30 mm buton deliği)	45x10	500	1	1.006,00	2,01	BG2
0802687	EMLP (Ex15)R SR	Gümüş, 15 mm eninde şerit	-	20 m	1	475,00	23,75	BG2
0802688	EMLP (Ex30) R	Beyaz, 30 mm eninde şerit	-	20 m	1	602,00	30,10	BG2

EMLP... etiketler THERMOMARK ROLL ile yazdırılır.

Sip No.	Tip	Renk	Yazı Alanı [mm]	Etiket/Tabaka	Ambalaj (adet)	Fiyat €/Tabaka	Etiket birim fiyatı €	Satış Grubu
0830303	US-EMLP (8,8X15)	Beyaz	8,8x15	88	10	10,95	0,1244	BG2
0830316	US-EMLP (8,8X15) YE	Sarı	8,8x15	88	10	10,95	0,1244	BG2
0828789	US-EMLP (11x9)	Beyaz	11x9	135	10	30,41	0,2253	BG2
0828871	US-EMLP (11x9) YE	Sarı	11x9	135	10	30,41	0,2253	BG2
0828790	US-EMLP (15x5)	Beyaz	15x5	189	10	46,11	0,2440	BG2
0828873	US-EMLP (15x5) YE	Sarı	15x5	189	10	46,11	0,2440	BG2
0828792	US-EMLP (17x7)	Beyaz	17x7	114	10	30,86	0,2707	BG2
0828877	US-EMLP (17x7) YE	Sarı	17x7	114	10	30,86	0,2707	BG2
0828795	US-EMLP (20x9)	Beyaz	20x9	75	10	25,71	0,3428	BG2
0828883	US-EMLP (20x9) YE	Sarı	20x9	75	10	25,71	0,3428	BG2
0828797	US-EMLP (27x8)	Beyaz	27x8	51	10	20,71	0,4061	BG2
0828889	US-EMLP (27x8) YE	Sarı	27x8	51	10	20,71	0,4061	BG2
0828890	US-EMLP (27x8) SR	Gümüş	27x8	51	10	20,71	0,4061	BG2
0828798	US-EMLP (27x12,5)	Beyaz	27x12,5	30	10	15,55	0,5183	BG2
0828891	US-EMLP (27x12,5) YE	Sarı	27x12,5	30	10	15,55	0,5183	BG2
0828892	US-EMLP (27x12,5) SR	Gümüş	27x12,5	30	10	15,55	0,5183	BG2
0828799	US-EMLP (27x15)	Beyaz	27x15	27	10	15,25	0,5648	BG2
0828893	US-EMLP (27x15) YE	Sarı	27x15	27	10	15,25	0,5648	BG2
0828894	US-EMLP (27x15) SR	Gümüş	27x15	27	10	15,25	0,5648	BG2

US-EMLP etiketler THERMOMARK CARD, THERMOMARK PRIME ve BLUEMARK ID ile yazdırılır.



US-EMLP...



Sipariş adedini kartuş / şerit / tabaka / rulo olarak belirtiniz

KENDİNDEN YAPIŞKANLI PANO VE BUTON ETİKETLERİ (KALIN)

Sip No.	Tip	Renk	Yazı Alanı [mm]	Etiket/Tabaka	Ambalaj (adet)	Fiyat €/Tabaka	Etiket birim fiyatı €	Satış Grubu
0828800	US-EMLP (27x18)	Beyaz	27x18	21	10	12,79	0,6090	BG2
0828895	US-EMLP (27x18) YE	Sarı	27x18	21	10	12,79	0,6090	BG2
0828896	US-EMLP (27x18) SR	Gümüş	27x18	21	10	12,79	0,6090	BG2
0828803	US-EMLP (49x15)	Beyaz	49x15	18	10	10,95	0,6083	BG2
0828901	US-EMLP (49x15) YE	Sarı	49x15	18	10	10,95	0,6083	BG2
0828902	US-EMLP (49x15) SR	Gümüş	49x15	18	10	10,95	0,6083	BG2
0828804	US-EMLP (60x15)	Beyaz	60x15	9	10	10,18	1,13	BG2
0828903	US-EMLP (60x15) YE	Sarı	60x15	9	10	10,18	1,13	BG2
0828904	US-EMLP (60x15) SR	Gümüş	60x15	9	10	10,18	1,13	BG2
0828805	US-EMLP (60x30)	Beyaz	60x30	4	10	5,62	1,41	BG2
0828905	US-EMLP (60x30) YE	Sarı	60x30	4	10	5,73	1,43	BG2
0828906	US-EMLP (60x30) SR	Gümüş	60x30	4	10	5,73	1,43	BG2
0828806	US-EMLP (85,6x54)	Beyaz	85,6x54	2	10	8,82	4,41	BG2
0828907	US-EMLP (85,6x54) YE	Sarı	85,6x54	2	10	8,81	4,41	BG2
0828908	US-EMLP (85,6x54) SR	Gümüş	85,6x54	2	10	8,81	4,41	BG2
0828807	US-EMLP (100x60)	Beyaz	100x60	2	10	10,16	5,08	BG2
0828910	US-EMLP (100x60) SR	Gümüş	100x60	2	10	10,16	5,08	BG2
0828909	US-EMLP (100x60) YE	Sarı	100x60	2	10	10,16	5,08	BG2
0830304	US-EMLP (104x135)	Beyaz	104x135	1	10	10,64	10,64	BG2
0830306	US-EMLP (104x135) SR	Gümüş	104x135	1	10	10,64	10,64	BG2
0830305	US-EMLP (104x135) YE	Sarı	104x135	1	10	10,64	10,64	BG2

US-EMLP etiketler THERMOMARK CARD, THERMOMARK PRIME ve BLUEMARK ID ile yazdırılır.



US-EMLP...



KENDİNDEN YAPIŞKANLI PANO VE BUTON ETİKETLERİ (KALIN)

Sip No. (baskısız)	Tip	Renk	Yazı Alanı [mm]	Etiket / Tabaka	Ambalaj (adet)	Fiyat (baskısız) €/Tabaka	Baskısız etiket birim fiyatı €	Fiyat (baskılı) €/Tabaka	Baskılı etiket birim fiyatı €	Satış Grubu
0819291	UC-EMLP (11x9) WH	Beyaz	11x9	10	10	6,38	0,6380	7,98	0,7975	BG2
0819301	UC-EMLP (15x5) WH	Beyaz	15x5	10	10	6,38	0,6380	7,98	0,7975	BG2
0822615	UC-EMLP (15x5) YE	Sarı	15x5	10	10	6,38	0,6380	7,98	0,7975	BG2
0819314	UC-EMLP (17x9) WH	Beyaz	17x9	10	10	6,38	0,6380	7,98	0,7975	BG2
0822628	UC-EMLP (17x9) YE	Sarı	17x9	10	10	6,38	0,6380	7,98	0,7975	BG2
0819327	UC-EMLP (20x8) WH	Beyaz	20x8	10	10	6,38	0,6380	7,98	0,7975	BG2
0822631	UC-EMLP (20x8) YE	Sarı	20x8	10	10	6,38	0,6380	7,98	0,7975	BG2
0825469	UC-EMLP (27x12,5) WH	Beyaz	27x12,5	8	10	6,76	0,8450	8,45	1,06	BG2
0825475	UC-EMLP (27x18) WH	Beyaz	27x18	8	10	6,76	0,8450	8,45	1,06	BG2
0827903	UC-EMLP (49x15) WH	Beyaz	49x15	4	10	3,81	0,9525	4,76	1,19	BG2
0819330	UC-EMLP (60 x15) WH	Beyaz	60x15	4	10	5,30	1,33	6,63	1,66	BG2
0819343	UC-EMLP (60 x 30) WH	Beyaz	60x30	3	10	5,30	1,77	6,63	2,21	BG2

UC-EMLP... etiketler PLOTTER ve BLUEMARK ile yazdırılır.



UC-EMLP etiketler kuvvetli yapışkanlarıyla panoların ve içindeki ekipmanın etiketlenmesi için idealdir.

ÇİFT KATMANLI KENDİNDEN YAPIŞKANLI ETİKETLER (296x200 mm, BÖLÜMLENMEMİŞ)

Sip No.	Tip	Renk (Üst)	Renk (Alt)	Yazı Alanı[mm]	Ambalaj(adet)	Fiyat€/Tabaka	Satış Grubu
0826831	GPK/SK296x200x0,8 WH/BK	Beyaz	Siyah	296 x 200	1	31,53	BG2
0826832	GPK/SK296x200x0,8 BK/WH	Siyah	Beyaz	296 x 200	1	31,53	BG2
0826833	GPK/SK296x200x0,8 YE/BK	Sarı	Siyah	296 x 200	1	31,53	BG2
0826839	GPK/SK296x200x0,8 SR/BK	Gümüş	Siyah	296 x 200	1	31,53	BG2

GPK... etiketler özellikle gravür (kazıma) için uygundur.



GPK...



Sipariş adedini kartuş / şerit / tabaka / rulo olarak belirtiniz

ÇİFT KATMANLI KENDİNDEN YAPIŞKANLI ETİKETLER (BÖLMELENMİŞ)



GPE

Sip No.	Tip	Renk(Üst)	Renk (Alt)	Köşeler	Yazı Alanı [mm]	Etiket / Tabaka	Ambalaj (adet)	Fiyat €/Tabaka	Etiket birim fiyatı €	Satış Grubu
0806932	GPE 13x9 WH	Beyaz	Siyah	Dik	13x9	120	10	40,35	0,3363	BG2
0806916	GPE 17,5x12 WH	Beyaz	Siyah	Dik	17,5x12	75	10	40,35	0,5380	BG2
0806990	GPE 20x7 WH	Beyaz	Siyah	Dik	20x7	100	10	40,35	0,4035	BG2
0806945	GPE 20x8 WH	Beyaz	Siyah	Dik	20x8	88	10	40,35	0,4585	BG2
0806929	GPE 22x12 WH	Beyaz	Siyah	Dik	22x12	60	10	40,35	0,6725	BG2
0806958	GPE 52x26 WH	Beyaz	Siyah	Dik	52x26	9	10	28,55	3,17	BG2
0806961	GPE 60x30 WH	Beyaz	Siyah	Dik	60x30	9	10	28,55	3,17	BG2
0807630	GPE 60x12 WH/R	Beyaz	Siyah	Yuvarlak	60x12	21	10	40,35	1,92	BG2
0807889	GPE 28x17,5 SR	Gümüş	Siyah	Dik	28x17,5	30	10	40,35	1,35	BG2
0806877	GPE 27x8 SR/R	Gümüş	Siyah	Yuvarlak	27x8	66	10	40,35	0,6114	BG2
0806880	GPE 27x12,5 SR/R	Gümüş	Siyah	Yuvarlak	27x12,5	42	10	40,35	0,9607	BG2
0806893	GPE 27x18 SR/R	Gümüş	Siyah	Yuvarlak	27x18	30	10	40,35	1,35	BG2
0806903	GPE 27x27 SR/R	Gümüş	Siyah	Yuvarlak	27x27	18	10	40,35	2,24	BG2
0807009	GPE 45x14 SR/R	Gümüş	Siyah	Yuvarlak	45x14	26	10	40,35	1,55	BG2
0806631	GPE 60x12 SR/R	Gümüş	Siyah	Yuvarlak	60x12	21	10	40,35	1,92	BG2

GPE... etiketler özellikle gravür (kazıma) için uygundur.



Sipariş adedini kartuş / şerit / tabaka / rulo olarak belirtiniz

TOPMARK LASER lazer yazıcı

TOPMARK LASER; plastik, alüminyum ve paslanmaz çelik üzerine lazer ışınları ile yazarak kalıcı bir etiketleme sağlayan bir yazıcıdır. Kullanımı son derece kolaydır ve lazer bilgisi gerektirmez.

TOPMARK LASER etiketlerini bizden baskılı olarak da alabilirsiniz.
Baskılı etiket talepleriniz için bizimle irtibata geçiniz.



400'ün üzerinde etiket çeşidi:

- Paslanmaz çelik etiketler (V4A)
- Alüminyum etiketler
- Poliakrilat folyo
- ABS malzemeden çift katmanlı etiketler
- Polikarbonat etiketler (UCT-...)

Özel baskılı etiketlerinizi tasarlayın ve tek tuşla sipariş verin

Aşağıda belirtilen etiket tipleri üzerine arzu ettiğiniz baskıyı yaptırabilirsiniz

- * İsmi UC- ile başlayan tüm etiketler (baskı için UV LED teknolojiye BLUEMARK markalama cihazları kullanılır)
- * İsmi UCT- ile başlayan tüm etiketler (baskı için UV LED teknolojiye BLUEMARK markalama cihazları veya TOPMARK LASER kullanılır)
- * İsmi LS- ile başlayan tüm etiketler (baskı için TOPMARK LASER kullanılır)

Bu hizmeti İstanbul ofisimizden hızlı bir şekilde alabilirsiniz.
Ayrıca bazı bayilerimiz de etiket yazım hizmeti vermektedir.

Bu sayede:

- Etiketleme sayılarla sınırlanmazsınız, sembol ve harfler de kullanabilirsiniz
- Yalnızca ihtiyacınız olan etiketi yazdırırsınız, kullanmayacağınız etikete para ödemezsiniz
- Sadece klemens değil, kablo, pano ve cihaz etiketlerini de baskılı olarak alabilirsiniz
- Yazı tipini, yönünü, büyüklüğünü ve yerleşimini belirleyebilirsiniz
- Etiket baskısı BLUEMARK ya da TOPMARK LASER yazıcı ile yapıldığından etiketlemeniz yüksek kaliteli ve uzun ömürlü olur.

Baskılı etiket siparişi vermek için:

- * Project Complete marking yazılımında hazırladığınız etiket dosyasını bize gönderin: Project Complete'i bilgisayarınıza kurun ve yaptıracağınız baskıyı tasarlayın. Kaydettiğiniz dosyayı satış temsilcinize veya satış destek bölümümüze mail atın. Mailinizde etiket rengini ve kopya sayısını belirtmeyi unutmayın.
- * Ya da Excel dosyanızı gönderin: Baskı bilgilerini excel dosyası olarak satış temsilcinize veya satış destek bölümümüze gönderin (dosyayı ilk sütununda etiket metni, ikinci sütunda tekrar sayısı olacak şekilde hazırlayın).



KENDİNDEN YAPIŞKANLI METAL PANO ETİKETLERİ

Sip No.	Tip	Malzeme/Renk	Malz. kalınlığı [mm]	Uygun Etiket Ebadı	Etiket/Tabaka	Ambalaj (adet)	Fiyat€/Adet	Satış Grubu
0831580	LS-EMLP-AL (27X15)	Alüminyum	0,8	27X15	40	5	91,18	BG2
0831589	LS-EMLP-AL (27X15) BK	Alüminyum, Siyah	0,8	27X15	40	5	91,18	BG2
0831581	LS-EMLP-AL (27X18)	Alüminyum	0,8	27X18	35	5	79,85	BG2
0831590	LS-EMLP-AL (27X18) BK	Alüminyum, Siyah	0,8	27X18	35	5	79,77	BG2
0831582	LS-EMLP-AL (49X15)	Alüminyum	0,8	49X15	24	5	101,00	BG2
0831591	LS-EMLP-AL (49X15) BK	Alüminyum, Siyah	0,8	49X15	24	5	101,00	BG2
0831583	LS-EMLP-AL (60X15)	Alüminyum	0,8	60X15	16	5	75,28	BG2
0831592	LS-EMLP-AL (60X15) BK	Alüminyum, Siyah	0,8	60X15	16	5	75,28	BG2
0831584	LS-EMLP-AL (60X30)	Alüminyum	0,8	60X30	10	5	48,19	BG2
0831593	LS-EMLP-AL (60X30) BK	Alüminyum, Siyah	0,8	60X30	10	5	48,19	BG2
0831585	LS-EMLP-AL (85,6X54)	Alüminyum	0,8	85,6X54	6	5	49,26	BG2
0831594	LS-EMLP-AL (85,6X54) BK	Alüminyum, Siyah	0,8	85,6X54	6	5	49,26	BG2
0831586	LS-EMLP-AL (100X60)	Alüminyum	0,8	100X60	2	5	31,59	BG2
0831595	LS-EMLP-AL (100X60) BK	Alüminyum, Siyah	0,8	100X60	2	5	31,59	BG2

LS-EMLP-AL etiketler müşteri talebine göre TOPMARK LASER ile yazdırılarak teslim edilir.

ETİKET ÇERÇEVELERİ (BUTON)

Sip No.	Tip	Uygun Etiket Ebadı	Ambalaj (adet)	Fiyat€/Adet	Satış Grubu
0827446	CARRIER-EMP 22 (27X12,5)	27 x 12,5	50	1,93	BG2
0827447	CARRIER-EMP 22 (27x15)	27 x 15	50	2,01	BG2
0827448	CARRIER-EMP 22 (27x18)	27 x 18	50	2,01	BG2

Bu çerçeveler, US-EMP, UC-EMP ve LS-EMP etiketler ile etiketlenir.



CARRIER-EMP 22 ... 22 mm çaplı butonlara uyar Aynı ebatla yapışkansız etiketlerle etiketlenir

Sip No.	Tip	Uygun Etiket Ebadı	Ambalaj (adet)	Fiyat €/Adet	Satış Grubu
0828985	CARRIER-EMLP 22 (27x12,5)	27 x 12,5	50	1,93	BG2
0828986	CARRIER-EMLP 22 (27x15)	27 x 15	50	2,01	BG2
0828987	CARRIER-EMLP 22 (27x18)	27 x 18	50	2,01	BG2

Bu çerçeveler kendinden yapışkanlı etiketler ile etiketlenir.



CARRIER-EMLP 22 ... 22 mm çaplı butonlara uyar Kendinden yapışkanlı etiketler ile etiketlenir

ETİKET ÇERÇEVELERİ (DİKDÖRTGEN)

Sip No.	Tip	Uygun Etiket Ebadı	Ambalaj (adet)	Fiyat €/Adet	Satış Grubu
0827451	CARRIER-EMP (27x15)	27 x 15	80	1,06	BG2
0827452	CARRIER-EMP (49x15)	49 x 15	40	1,14	BG2
0827453	CARRIER-EMP (60x15)	60 x 15	40	1,24	BG2
0827454	CARRIER-EMP (60x30)	60 x 30	30	1,32	BG2

Bu çerçeveler, US-EMP, UC-EMP ve LS-EMP etiketler ile etiketlenir.



Aynı ebatla US-EMP, UC-EMP ve LS-EMP etiketler ile etiketlenir

MARKALAMA PROFİLLERİ

Sip No.	Tip	Ölçü	Açıklama	Ambalaj(adet)	Fiyat€/Adet	SatışGrubu
0829530	CARRIER-EMP (1000X15) TR	1000 x 15	Vidalı	25	8,94	BG2
0829560	CARRIER/L-EMP (1000X15) TR	1000 x 15	Kendinden yapışkanlı	25	8,94	BG2
0829520	CARRIER-EMP (1000X15) COVER	1000 x 15	Kapak	25	5,27	BG2

Bu etiket taşıyıcılar, yüksekliği 15 mm olan UC... veya US... etiketlerle kullanılır.



CARRIER...-EMP



Sipariş adedini kartuş / şerit / tabaka / rulo olarak belirtiniz

KENDİNDEN YAPIŞKANLI OLMAYAN PANO VE BUTON ETİKETLERİ

Sip No.	Tip	Renk	Yazı Alanı [mm]	Etiket / Tabaka	Ambalaj (adet)	Fiyat €/Tabaka	Etiket birim fiyatı €	Satış Grubu
0828775	US-EMP (27x8)	Beyaz	27x8	51	10	11,09	0,2175	BG2
0828844	US-EMP (27x8) YE	Sarı	27x8	51	10	11,09	0,2175	BG2
0828845	US-EMP (27x8) SR	Gümüş	27x8	51	10	11,09	0,2175	BG2
0828777	US-EMP (27x15)	Beyaz	27x15	27	10	11,09	0,4107	BG2
0828849	US-EMP (27x15) SR	Gümüş	27x15	27	10	11,09	0,4107	BG2
0828778	US-EMP (27x18)	Beyaz	27x18	21	10	9,97	0,4748	BG2
0828850	US-EMP (27x18) YE	Sarı	27x18	21	10	9,97	0,4748	BG2
0828851	US-EMP (27x18) SR	Gümüş	27x18	21	10	9,97	0,4748	BG2
0828779	US-EMP (27x27)	Beyaz	27x27	15	10	9,97	0,6647	BG2
0828852	US-EMP (27x27) YE	Sarı	27x27	15	10	9,97	0,6647	BG2
0828853	US-EMP (27x27) SR	Gümüş	27x27	15	10	9,97	0,6647	BG2
0828780	US-EMP (49x15)	Beyaz	49x15	18	10	9,97	0,5539	BG2
0828854	US-EMP (49x15) YE	Sarı	49x15	18	10	9,97	0,5539	BG2
0828855	US-EMP (49x15) SR	Gümüş	49x15	18	10	9,97	0,5539	BG2
0828781	US-EMP (60x15)	Beyaz	60x15	9	10	8,66	0,9622	BG2
0828856	US-EMP (60x15) YE	Sarı	60x15	9	10	8,66	0,9622	BG2
0828857	US-EMP (60x15) SR	Gümüş	60x15	9	10	8,66	0,9622	BG2
0828782	US-EMP (60x30)	Beyaz	60x30	4	10	6,31	1,58	BG2
0828858	US-EMP (60x30) YE	Sarı	60x30	4	10	5,68	1,42	BG2
0828859	US-EMP (60x30) SR	Gümüş	60x30	4	10	5,68	1,42	BG2

US-EMLP...,US-EMP... etiketler THERMOMARK CARD, THERMOMARK PRIME ve BLUEMARK ID ile yazdırılır.



US-EMP ve EMPPR

US-EMP ürün gamında CARRIER EMP etiket çerçevelerine takılabilen etiketler bulunur.

KENDİNDEN YAPIŞKANLI OLMAYAN METAL ETİKETLER

Sip. No	Tip	Malzeme/Renk	Malz. kalınlığı [mm]	Yazı Alanı [mm]	Etiket/Tabaka	Amb. (adet)	Fiyat € / Adet	Satış Grubu
0831661	LS-EMP-AL (27X15)	Alüminyum	0,8	27X15	40	5	53,80	BG2
0831669	LS-EMP-AL (27X15) BK	Alüminyum, Siyah	0,8	27X15	40	5	53,80	BG2
0831662	LS-EMP-AL (27X18)	Alüminyum	0,8	27X18	35	5	47,12	BG2
0831670	LS-EMP-AL (27X18) BK	Alüminyum, Siyah	0,8	27X18	35	5	47,12	BG2
0831663	LS-EMP-AL (49X15)	Alüminyum	0,8	49X15	24	5	59,21	BG2
0831671	LS-EMP-AL (49X15) BK	Alüminyum, Siyah	0,8	49X15	24	5	59,21	BG2
0831615	LS-EMSP-AL (39X15)	Alüminyum	0,8	39X15	24	5	66,30	BG2
0831626	LS-EMSP-AL (39X15) BK	Alüminyum, Siyah	0,8	39X15	24	5	66,30	BG2
0831616	LS-EMSP-AL (50X15)	Alüminyum	0,8	50X15	16	5	49,74	BG2
0831627	LS-EMSP-AL (50X15) BK	Alüminyum, Siyah	0,8	50X15	16	5	49,74	BG2
0831617	LS-EMSP-AL (50X30)	Alüminyum	0,8	50X30	10	5	33,58	BG2
0831628	LS-EMSP-AL (50X30) BK	Alüminyum, Siyah	0,8	50X30	10	5	33,58	BG2
0831618	LS-EMSP-AL (75,6X54)	Alüminyum	0,8	75,6X54	6	5	32,65	BG2
0831629	LS-EMSP-AL (75,6X54) BK	Alüminyum, Siyah	0,8	75,6X54	6	5	32,65	BG2
0831619	LS-EMSP-AL (90X60)	Alüminyum	0,8	90X60	2	5	20,81	BG2
0831630	LS-EMSP-AL (90X60) BK	Alüminyum, Siyah	0,8	90X60	2	5	20,81	BG2
0831620	LS-EMSP-AL (110X80)	Alüminyum	0,8	110X80	2	5	63,85	BG2
0831631	LS-EMSP-AL (110X80) BK	Alüminyum, Siyah	0,8	110X80	2	5	63,85	BG2
0831622	LS-EMSP-AL (150X120)	Alüminyum	0,8	150X120	1	5	36,72	BG2
0831633	LS-EMSP-AL (150X120) BK	Alüminyum, Siyah	0,8	150X120	1	5	36,72	BG2
0831621	LS-EMSP-AL (150X80)	Alüminyum	0,8	150X80	2	5	66,14	BG2
0831632	LS-EMSP-AL (150X80) BK	Alüminyum, Siyah	0,8	150X80	2	5	66,14	BG2
0831623	LS-EMSP-AL (170X180)	Alüminyum	0,8	170X180	1	5	47,72	BG2
0831634	LS-EMSP-AL (170X180) BK	Alüminyum, Siyah	0,8	170X180	1	5	47,72	BG2
0831653	LS-EMSP-V4A (39X15)	V4A Paslanmaz	0,5	39X15	24	5	63,61	BG2
0831654	LS-EMSP-V4A (50X15)	V4A Paslanmaz	0,5	50X15	16	5	44,74	BG2
0831655	LS-EMSP-V4A (50X30)	V4A Paslanmaz	0,5	50X30	10	5	36,96	BG2
0831656	LS-EMSP-V4A (75,6X54)	V4A Paslanmaz	0,5	75,6X54	6	5	37,12	BG2
0831657	LS-EMSP-V4A (90X60)	V4A Paslanmaz	0,5	90X60	2	5	20,14	BG2

LS-EMSP. etiketler müşteri talebine göre TOPMARK LASER ile yazdırılarak teslim edilir.



LS-EMP-AL...



LS-EMSP-AL...
LS-EMSP-V4A...



LS-EMSP-AL...

LS-EMP : Yapışkansız ve deliksiz, çerçeveler için.
LS-EMSP : Yapışkansız, delikli
LS-EMLP : Yapışkanlı, deliksiz



Sipariş adedini kartuş / şerit / tabaka / rulo olarak belirtiniz

KENDİNDEN YAPIŞKANLI OLMAYAN CİHAZ ETİKETLERİ



UC-EM ve UCT-EM cihaz etiketleri çeşitli üreticilerin kontaktör, termik devre kesici gibi ekipmanlarına uyar. Ekipman üzerindeki orijinal etiket ile aynı yapıya sahip olduğundan yerine iyi oturur, uzun ömürlü bir etiketleme sağlar.

Sip No (baskısız)	Tip	Renk	Yazı Alanı [mm]	Etiket / Tabaka	Ambalaj (adet)	Fiyat (baskısız) €/Tabaka	Baskısız etiket birim fiyatı €	Fiyat (baskılı) €/Tabaka	Baskılı etiket birim fiyatı €	Satış Grubu
0801498	UCT-EM (10X7)	Beyaz	10X7	36	10	12,49	0,3469	15,61	0,4337	BG2
0801485	UCT-EM (10X8)	Beyaz	10X8	36	10	12,49	0,3469	15,61	0,4337	BG2
0801504	UCT-EM (15X10)	Beyaz	15X10	16	10	12,49	0,7806	15,61	0,9758	BG2
0801842	UCT-EM (17X8)	Beyaz	17X8	18	10	12,49	0,6939	15,61	0,8674	BG2
0801496	UCT-EM (17,5X8)	Beyaz	17,5X8	24	10	12,49	0,5204	15,61	0,6505	BG2
0801475	UCT-EM (17X9)	Beyaz	17X9	24	10	12,49	0,5204	15,61	0,6505	BG2
0801482	UCT-EM (17,5X7,5)	Beyaz	17,5X7,5	24	10	12,49	0,5204	15,61	0,6505	BG2
0801491	UCT-EM (17,5X9)	Beyaz	17,5X9	24	10	12,49	0,5204	15,61	0,6505	BG2
0801488	UCT-EM (18X8)	Beyaz	18X8	24	10	12,49	0,5204	15,61	0,6505	BG2
0801494	UCT-EM (20X7)	Beyaz	20X7	24	10	12,49	0,5204	15,61	0,6505	BG2
0801471	UCT-EM (20X9)	Beyaz	20X9	24	10	12,49	0,5204	15,61	0,6505	BG2
0801489	UCT-EM (21X8)	Beyaz	21X8	18	10	12,49	0,6939	15,61	0,8674	BG2

UCT-EM etiketler THERMOMARK CARD ve THERMOMARK PRIME ile yazdırılır. Gerekli magazin için sayfa 72'ye bakınız.

Sip No (baskısız)	Tip	Renk	Yazı Alanı [mm]	Etiket / Tabaka	Ambalaj (adet)	Fiyat (baskısız) € / Tabaka	Baskısız etiket birim fiyatı €	Fiyat (baskılı) € / Tabaka	Baskılı etiket birim fiyatı €	Satış Grubu
0825491	UC-EM (10x8) WH	Beyaz	10 x 8	20	10	6,55	0,3275	8,19	0,4094	BG2
0825495	UC-EM (17,5x7,5) WH	Beyaz	17,5x7,5	20	10	6,55	0,3275	8,19	0,4094	BG2
0825497	UC-EM (18x8) WH	Beyaz	18 x 8	20	10	6,55	0,3275	8,19	0,4094	BG2
0825499	UC-EM (20x7) WH	Beyaz	20 x 7	20	10	6,55	0,3275	8,19	0,4094	BG2
0825507	UC-EM (21x8) WH	Beyaz	21 x 8	20	10	6,55	0,3275	8,19	0,4094	BG2
0825427	UC-EMP (27x8) WH	Beyaz	27 x 8	10	10	5,62	0,5620	7,03	0,7025	BG2
0825439	UC-EMP (27x15) WH	Beyaz	27 x 15	8	10	3,17	0,3963	3,96	0,4953	BG2
0825445	UC-EMP (27x18) WH	Beyaz	27 x 18	8	10	5,62	0,7025	7,03	0,8781	BG2
0825457	UC-EMP (49x15) WH	Beyaz	49 x 15	4	10	3,17	0,7925	3,96	0,9906	BG2
0822259	UC-EMP (60x15) WH	Beyaz	60 x 15	4	10	3,17	0,7925	3,96	0,9906	BG2
0822275	UC-EMP (60x30) WH	Beyaz	60 x 30	3	10	3,17	1,06	3,96	1,32	BG2

UC-EM ve UC-EMP.. etiketler PLOTTER ve BLUEMARK ile yazdırılır.



Sipariş adedini kartuş / şerit / tabaka / rulo olarak belirtiniz

BLUEMARK VE AKSESUARLARI



BLUEMARK ID

SİP.NO.	TİP	AÇIKLAMA	AMBALAJ (Ad.)	BİRİM FİYAT (€/Ad.)	SATIŞ GRUBU
1003334	BLUEMARK ID	UV LED teknolojisine sahip yazıcı	1	26.940,00	BG1
1002329	BLUEMARK ID COLOR	UV LED teknolojisine sahip renkli yazıcı	1	36.917,00	BG1
1044345	BM ID-CARTR. BK *	Mürekkep kartuşu Bluemark ID ve ID COLOR için ,siyah	1	529,00	BG1
1044346	BM ID-CARTR. CY *	Mürekkep kartuşu Bluemark ID COLOR için, camgöbeği	1	529,00	BG1
1044347	BM ID-CARTR. MA *	Mürekkep kartuşu Bluemark ID COLOR için, macenta	1	529,00	BG1
1044348	BM ID-CARTR. YE *	Mürekkep kartuşu Bluemark ID COLOR için, sarı	1	529,00	BG1
1044350	BM ID-CLEANING CARTR.	Temizleme kartuşu , Bluemark ID ve ID COLOR için	1	254,00	BG1
1044355	BM ID-ADAPTER PLATE-US	US plakalar için magazin	1	718,00	BG1
5146662	BLUEMARK CLED FLUID-CARTRIDGE *	Mürekkep ve temizleme kartuşu,	1	539,00	BG1

BLUEMARK CLED için

*BLUEMARK yazıcı kartuşlarının ve ambalajlarının üzerinde yer alan son kullanma tarihlerine dikkat edilmelidir. Yedek amaçlı bir adetten fazla kartuş tutulacaksa, son kullanma tarihi en yakın kartuş daha önce kullanılmalıdır.

! Sıvı sarfiyatı tamamen markalama hacmine ve kullanım alışkanlıklarına bağlı olduğundan kartuşun çipe tanımlı son kullanma tarihine kadar standard bir kullanım süresi bulunmamaktadır. Yedek kartuş planlaması kartuşun son kullanma tarihine göre değil; markalanması planlanan etiket sayısına göre yapılmalıdır.

SİP.NO.	TİP	AÇIKLAMA	AMBALAJ (Ad.)	BİRİM FİYAT (€/Ad.)	SATIŞ GRUBU
---------	-----	----------	---------------	---------------------	-------------

TERMAL YAZICILAR VE AKSESUARLARI

Yazıcılar

1090747	THERMOMARK GO	Kartuş formatlı malzemeleri markalamak için termal transfer yazıcısı (Adaptör, şarj edilebilir batarya, USB kablosu ve bir adet kartuş 1116204 dahildir.)	1	1.241,00	BG1
1221548	THERMOMARK GO SET	Thermomark GO yazıcı seti: Adaptör, şarj edilebilir batarya, USB kablosu, taşıma çantası ve bir adet kartuş 1116204	1	1.661,00	BG1
1184146	THERMOMARK GO.K	Kartuş formatlı malzemeleri markalamak için termal transfer yazıcısı	1	554,00	BG1
1184148	THERMOMARK GO.K SET	Thermomark GO.K yazıcı seti: Adaptör, şarj edilebilir batarya, USB kablosu, taşıma çantası ve iki adet kartuş 0803939-0803936	1	1.282,00	BG1
0805003	THERMOMARK GO.K BAG	Omuz askılı taşıma çantası (Batarya, adaptör ve iki adet kartuş alır.)	1	96,78	BG1
0805004	THERMOMARK GO.K BELT CLIP	Yazıcıyı tutturmak için bel klipsi	1	20,93	BG1
1229457	THERMOMARK GO BAG	THERMOMARK GO mobil yazıcı için esnek omuz çantası ve bel çantası bir arada	1	123,00	BG1
0805009	THERMOMARK GO/ACCU	Şarj edilebilir batarya	1	99,55	BG1
0805010	THERMOFOX/ADAPTÖR	Güç kaynağı ünitesi	1	120,00	BG1
1085260	THERMOMARK ROLL 2.0	Masaüstü termal yazıcı, rulo formatında etiketler için	1	5.440,00	BG1
1085267	THERMOMARK CARD 2.0	Masaüstü termal yazıcı, tabaka formatında (US..., UCT...) etiketler için. Beraberinde verilen magazinler: TMP-UCT-MAG 1 ve TMP- US-MAG 1	1	11.940,00	BG1
1192936	TM-FD WIFI	USB WIFI flaş sürücüsü, TM CARD 2.0 / ROLL 2.0 baskı sistemlerinin Wi-Fi aracılığıyla kontrol edilmesi için	1	113,00	BG1
1004303	THERMOMARK E.300 D	Dahili sarıncılı masaüstü termal yazıcı, rulo formatında etiketler için	1	11.797,00	BG1
1203216	THERMOMARK E.WIRE	E-WM... etiketlerin yazdırılması ve uygulanması için aplikatör	1	13.354,00	BG1
1192932	THERMOMARK E.SLEEVE	E-WMS... daralan makaronların yazdırılması ve uygulanması için aplikatör	1	13.354,00	BG1
1192931	THERMOMARK E.WRAP	E-WML... etiketlerin yazdırılması ve uygulanması için aplikatör	1	13.354,00	BG1



THERMOMARK ROLL 2.0
masaüstü termal rulo etiket yazıcısı



THERMOMARK CARD 2.0
masaüstü termal tabaka etiket yazıcısı



THERMOMARK E Serisi
Videosu

SİP.NO.	TİP	CİHAZ	RENK	EN	BOY	ETİKET	AMB. (Ad.)	BİRİM FİYAT (€/Ad.)	SATIŞ GRUBU
---------	-----	-------	------	----	-----	--------	------------	---------------------	-------------

Mürekkep şeridi (Ribbon)

5145384	THERMOMARK RIBBON 110	TM ROLL, TM E...	siyah	110 mm.	300 m.		1	310,00	BG1
0803390	THERMOMARK ROBBON 25 - WMSU	TM ROLL, TM E...	siyah	25 mm.	300 m.	WMS... için	1	161,00	BG1
0801360	THERMOMARK-RIBBON 64-WMSU	TM ROLL, TM E...	siyah	64 mm.	300 m.	WMS... için	1	434,00	BG1
0801358	THERMOMARK RIBBON 110-WMSU	TM ROLL, TM E...	siyah	110 mm.	300 m.	WMS... için	1	646,00	BG1
5148007	THERMOMARK-RIBBON 110-WMTB HF	TM ROLL, TM E...	siyah	110 mm.	300 m.	WMTB-HF... için	1	510,00	BG1
0801371	THERMOMARK RIBBON-110 TC	THERMOMARK CARD	siyah	110 mm.	300 m.		1	297,00	BG1
0803374	TMP-RIBBON 110 BK 100	THERMOMARK PRIME	siyah	110 mm.	70 m.		1	120,00	BG1
1255598	TM-RIBBON 64 BK 103	THERMOMARK E...	siyah	64 mm.	300 m.	E-WML... için	1	178,00	BG1
1309076	TM-RIBBON 30 BK 103	THERMOMARK E...	siyah	34 mm.	300 m.	E-WM... için	1	77,83	BG1
1259008	TM-RIBBON 40 BK 105	THERMOMARK E...	siyah	40 mm.	300 m.	E-WMS... için	1	273,00	BG1



THERMOMARK E.300 D + TM E.WRAP
*Yazıcı ve aplikatör ayrı ayrı veya set olarak temin edilebilir.



THERMOMARK GO K.



THERMOMARK GO



THERMOMARK GO BAG

Markalama ürünlerimizin dokümanlarda belirtilen standartları karşılayabilmesi için mutlaka orijinal sarf malzeme kullanılmasına dikkat edilmelidir. Orijinal sarf malzeme kullanılmaması halinde olası baskı sorunları Phoenix Contact tarafından garanti kapsamı dışında değerlendirilecektir.

SİP.NO.	TİP	AÇIKLAMA	AMBALAJ (Ad.)	BİRİM FİYAT (€/Ad.)	SATIŞ GRUBU
THERMOMARK CARD VE THERMOMARK PRIME MAGAZİNLERİ					
0803341	TMP-US-MAG 1	US... için	1	344,00	BG1
0803342	TMP-UCT-MAG 1	UCT-TM..., UCT1(U)-TM..., UCT5-TM..., UCT-EM (5x10), UCT-EM (6x10) için	1	344,00	BG1
0803343	TMP-UCT-MAG 2	UCT-TMF... için	1	344,00	BG1
0803344	TMP-UCT-MAG 3	UCT-WMS... için	1	344,00	BG1
0803345	TMP-UCT-MAG 4	UCT1-TMF... için	1	344,00	BG1
0803347	TMP-UCT-MAG 5	UCT2-TM... için	1	344,00	BG1
0803348	TMP-UCT-MAG 6	UCT3-TM... için	1	344,00	BG1
0803349	TMP-UCT-MAG 7	UCT-WMT..., UCT-EM (7x10) için	1	344,00	BG1
0803350	TMP-UCT-MAG8	UCT-EM (20x7), UCT-EM (17.5x8) için	1	344,00	BG1
0803351	TMP-UCT-MAG9	UCT-EM (12x3.3), UCT-EM (12x6) için	1	344,00	BG1
0803352	TMP-UCT-MAG10	UCT-EM (30x5) için	1	344,00	BG1
0803353	TMP-UCT-MAG11	UCT-EM (17x10) için	1	344,00	BG1
0803354	TMP-UCT-MAG12	UCT-EM (10x8), UCT-EM (12x7) için	1	344,00	BG1
0803355	TMP-UCT-MAG13	UCT-EM (10x5) için	1	344,00	BG1
0803356	TMP-UCT-MAG14	UCT-EM (17x8), UCT-EM (21x8) için	1	344,00	BG1
0803357	TMP-UCT-MAG15	UCT-EM (20x9) için	1	344,00	BG1
0803358	TMP-UCT-MAG16	UCT-EM (17x9) için	1	344,00	BG1
0803360	TMP-UCT-MAG17	UCT-EM (18x8) için	1	344,00	BG1
0803361	TMP-UCT-MAG18	UCT-EM (17.5x7.5) için	1	344,00	BG1
0803363	TMP-UCT-MAG19	UCT-EM (15x10) için	1	344,00	BG1
0803364	TMP-UCT-MAG20	UCT-EM (10x7), UCT-WMTB (29x8) için	1	344,00	BG1
0803365	TMP-UCT-MAG21	UCT-EM (20x8) için	1	344,00	BG1
0803366	TMP-UCT-MAG22	UCT-EM (17.5x9) için	1	344,00	BG1
0803367	TMP-UCT-MAG23	UCT6M-TM... için	1	344,00	BG1
0803368	TMP-UCT-MAG24	UCT6R-TM... için	1	344,00	BG1
0803369	TMP-UCT-MAG25	UCT-WMCO ... (12x4) için	1	344,00	BG1
0803370	TMP-UCT-MAG26	UCT-EMP (25x6), UCT-EMP (29x8), UCT-EMP (40x17), UCT-EMP (60x15) için	1	344,00	BG1
0803371	TMP-UCT-MAG27	UCT-WMTBA (25x6), UCT-WMTBA (29x6), UCT-WMTBA (40x17) için	1	344,00	BG1
0803372	TMP-UCT-MAG28	UCT-WMCO ... (18x4) için	1	344,00	BG1
0803373	TMP-UCT-MAG29	UCT-WMCO ... (23xX) için	1	344,00	BG1



TMP-US-MAG1



TMP-UCT-MAG7



SF-SL... S-VDE

SZS...VDE

SZF...

SZK PH...VDE

SF-VT VDE



SF-SL/PH/PZ-SL SET S-VDE



SF-ASD 21

EL ALETLERİ / TORNAVIDALAR

1204504	SZF 0-0,4X2,5	izolesiz düz	ST 1.5, STTB 1.5 için	10	11,28	BH3
1212548	SF-SL 0,5X3,0-80	izolesiz düz		10	13,47	BH3
1204517	SZF 1-0,6X3,5	izolesiz düz	ST 2.5, ST 4, STTB 2.5, STTB 4, ST 4-HESI için	10	13,01	BH3
1204520	SZF 2-0,8X4,0	izolesiz düz	ST 6 için	10	16,52	BH3
1206612	SZF 3-1,0X5,5	izolesiz düz	ST 10, ST 16, PTPOWER 95 için	10	28,66	BH3
1212587	SF-SL 0,6X3,5-100 S-VDE	izoleli düz	Yaylı klemenslerle de kullanılabilir	10	18,40	BH3
1212588	SF-SL 0,8X4,0-100 S-VDE	izoleli düz	Yaylı klemenslerle de kullanılabilir	10	23,57	BH3
1205053	SZS 0,6X3,5	izoleli düz	UT 2.5, UT 4, UTTB 2.5, UTTB 4, UK 2.5 N, UK 3 N, UK 5 N, MBKKB 2.5, UT 4-HESI..., UK 5-HESI..., ST 2.5, ST 4, STTB 2.5, STTB 4, ST 4-HESI için	10	17,62	BH3
1205037	SZS 0,4X2,5 VDE	izoleli düz	UK 1.5 N için	10	17,62	BH3
1212602	SZS 0,6X3,5 VDE	izoleli düz	UT 2.5, UT 4, UTTB 2.5, UTTB 4, UT 4-HESI..., UK 2.5N, UK 3 N, UK 5 N, MBKKB 2.5, UKK 3, UKK 5, UK 5-HESI... için	10	22,72	BH3
1205066	SZS 1,0X4,0 VDE	izoleli düz	UT 6, UT 10, UK 6 N, UK 10 N, UK 16 N için	10	26,54	BH3
1205079	SZS 1,0X6,5 VDE	izoleli düz	UT 16, UT 35, UK 35 N için	10	35,69	BH3
1205082	SZS 1,2X8,0 VDE	izoleli düz	UKH 50 için	10	55,56	BH3
1212695	SF-PZ 1-80 S-VDE	izoleli pozitdriv		10	29,99	BH3
1212696	SF-PZ 2-100 S-VDE	izoleli pozitdriv		10	36,47	BH3
1205147	SZK PH0 VDE	izoleli philips		10	20,99	BH3
1205150	SZK PH1 VDE	izoleli philips		10	26,93	BH3
1205163	SZK PH2 VDE	izoleli philips		10	36,87	BH3
1212539	SF-SL/PH SET VDE	Standlı tornavida seti, 6 parça, *		1	112,00	BH3
1212540	SF-SL/PZ SET VDE	Standlı tornavida seti, 6 parça, *		1	117,00	BH3
1212541	SF-SL/PH SET	Standlı tornavida seti, 6 parça, *		1	102,00	BH3
1212701	SF-SL/PH/PZ-SL SET S-VDE	Standlı tornavida seti, 7 parça, *		1	171,00	BH3
1212530	SF-ASD 21 SET 230 V	Şarjlı tornavida seti, 2 adet akü ve şarj cihazı ile		1	1.338,00	BH3
1212590	SF-UBH	Uç adaptörü		1	62,44	BH3
1212598	SF-VT VDE	Kontrol kalemi 150-250 V için, 0,5 x 3,0 x 70 mm		10	21,78	BH3

* Set içeriğini görmek için web sitemize ya da 3 nolu kataloğa bakınız.

SİP.NO.	TİP	AÇIKLAMA	AMBALAJ (Ad.)	BİRİM FİYAT (€/Ad.)	SATIŞ GRUBU
KABLO KESKİLERİ					
1212621	CUTFOX-ES	Elektrikçi makası bakır, alüminyum, kevlar fiber ve plastik için	1	48,52	BH3
1212128	CUTFOX 12	Maksimum 12 mm çapında (35 mm ²) kablolar için	1	94,36	BH3
1212129	CUTFOX 18	Açılı, maksimum 18 mm çapında (50 mm ²) kablolar için	1	112,00	BH3
1212132	CUTFOX 45	Maksimum 45 mm çapında (300 mm ²) kablolar için	1	908,00	BH3
1212133	CUTFOX 52	Maksimum 52 mm çapında (300 mm ²) kablolar için	1	1.232,00	BH3



CUTFOX 12



CUTFOX 18



CUTFOX ES



CUTFOX 45



CUTFOX 52



CUTFOX 45/52 uygulaması

SİP.NO.	TİP	AÇIKLAMA	AMBALAJ (Ad.)	BİRİM FİYAT (€/Ad.)	SATIŞ GRUBU
KABLO SOYMA VE SIYIRMA ALETLERİ					
1212368	WIREFOX 2,5	Soyma (0,08-2,5 mm ²), kesme (6/2,5 mm ² çok/tek telli)	1	169,00	BH3
1212150	WIREFOX 10	Soyma (0,2-10 mm ²), kesme (10/1,5 mm ² çok/tek telli)	1	231,00	BH3
1212706	WIREFOX-E 10	Soyma (0,2-10 mm ²), kesme (10/1,5 mm ² çok/tek telli)	1	268,00	BH3
1212152	WIREFOX 10/SB	WIREFOX 10 ve WIREFOX-E 10 için yedek bıçak	1	52,44	BH3
1212160	WIREFOX-D 11	Soyma (Ø 2,5-11 mm), maks izolasyon kalınlığı 1 mm	1	98,51	BH3
1212162	WIREFOX-D 13	Soyma (Ø 8-13 mm) montaj kablolarını soymak için	1	87,79	BH3
1212173	WIREFOX-D 16	Soyma (Ø 4-16 mm), özellikle fiber optik kablolar için	1	44,76	BH3
1212161	WIREFOX-D 40	Soyma (Ø 4,5-40 mm), maks izolasyon kalınlığı 4,5 mm	1	138,00	BH3
1212528	WIREFOX-MP VDE	Soyma (Ø 8-13 mm), çok işlevli kablo soyma-kesme aleti	1	134,00	BH3
1212511	WIREFOX-D SR 6-1	2,5 - 6 mm ² solar kablolar için, 15 mm soyma uzunluğu, SUNCLIX için	1	110,00	BH3
1212507	WIREFOX-D SR 6	2,5 - 6 mm ² solar kablolar için, 8,5 mm soyma uzunluğu, MC3, MC4 ve SOLARLOK için	1	92,34	BH3



WIREFOX D-11



WIREFOX D- SR 6-1



WIREFOX 2,5



WIREFOX-E 10



WIREFOX 10/SB



WIREFOX 10



WIREFOX D13



WIREFOX - D 40 ve uygulaması



SİP.NO.	TİP	AÇIKLAMA	AMBALAJ (Ad.)	BİRİM FİYAT (€/Ad.)	SATIŞ GRUBU
SIKMA PENSELERİ					
1213144	CRIMPFOX CENTRUS 6S	Yüksük sıkma, yandan girişli, kare, 0,14-6 mm ²	1	420,00	BH3
1213146	CRIMPFOX CENTRUS 6H	Yüksük sıkma, yandan girişli, altıgen, 0,14-6 mm ²	1	420,00	BH3
1212034	CRIMPFOX 6	Yüksük sıkma, yandan girişli, trapez, 0,25-6 mm ²	1	332,00	BH3
1212043	CRIMPFOX 6S-F	Yüksük sıkma, önden girişli, kare, 0,25-6 mm ²	1	467,00	BH3
1212046	CRIMPFOX 6H	Yüksük sıkma, yandan girişli, altıgen, 0,14-6 mm ²	1	544,00	BH3
1213154	CRIMPFOX CENTRUS 10S	Yüksük sıkma, yandan girişli, kare, 0,14-10 mm ²	1	420,00	BH3
1213156	CRIMPFOX CENTRUS 10H	Yüksük sıkma, yandan girişli, altıgen, 0,14-10 mm ²	1	420,00	BH3
1212045	CRIMPFOX 10S	Yüksük sıkma, yandan girişli, kare, 0,14-10 mm ²	1	544,00	BH3
1212039	CRIMPFOX 25R	Yüksük sıkma, yandan girişli, 10-25 mm ²	1	403,00	BH3
1212041	CRIMPFOX 50R	Yüksük sıkma, yandan girişli, 35-50 mm ²	1	506,00	BH3
1108766	CRIMPFOX VARIO 4S	Yüksük sıkma, yandan girişli, kare, 0,25-4 mm ²	1	426,00	BH3
1108767	CRIMPFOX VARIO 16S	Yüksük sıkma, yandan girişli, kare, 6-16 mm ²	1	455,00	BH3
1212053	CRIMPFOX-RCI 2,5	İzoleli kablo pabucu sıkma, yandan girişli, 0,75-2,5 mm ²	1	394,00	BH3
1212057	CRIMPFOX-RCI 6	İzoleli kablo pabucu sıkma pensesi, yandan girişli, 0,75-6 mm ²	1	427,00	BH3
1212063	CRIMPFOX-RC 2,5	SKP kablo pabucu sıkma, yandan girişli, 0,75-2,5 mm ²	1	304,00	BH3
1212061	CRIMPFOX-RC 10	SKP kablo pabucu sıkma, yandan girişli 4-10 mm ²	1	382,00	BH3
1212065	CRIMPFOX-RC 25	SKP kablo pabucu sıkma, yandan girişli, 10-25 mm ²	1	595,00	BH3
1212048	CRIMPFOX-SC 1,5	İzolesiz faston pabucu sıkma, yandan girişli, 0,1-1,5 mm ²	1	442,00	BH3
1212050	CRIMPFOX-SC 6	İzolesiz faston pabucu sıkma, yandan girişli, 0,5-6 mm ²	1	499,00	BH3
1212726	CRIMPFOX-SCA 2,5-M	Açılı izolesiz faston pabucu sıkma, yandan girişli, 1-2,5 mm ²	1	598,00	BH3
1212467	CRIMPFOX-SR 6-1	MC 3 konnektörler için, yandan girişli, kare 2,5 - 6 mm ²	1	791,00	BH3
1212468	CRIMPFOX-SR 6-2	MC 4 konnektörler için, yandan girişli, 2,5 - 6 mm ²	1	827,00	BH3

* El aletlerine işletme-bakım talimatlarına uygun olarak kullanabilmek için lütfen ambalaj içeriğindeki dokümanı inceleyiniz.



CRIMPFOX CENTRUS ...



CRIMPFOX VARIO 16S



CRIMPFOX 6

SIP.NO.	TİP	AÇIKLAMA	AMBALAJ (Ad.)	BİRİM FİYAT (€/Ad.)	SATIŞ GRUBU
SIKMA PENSELERİ					
1212340	CRIMPFOX-C50	Sıkma pensesi (maksimum 50 mm ²), çene hariç	1	1.336,00	BH3
1212318	CRIMPFOX-C120	Sıkma pensesi (maksimum 120 mm ²), çene hariç	1	1.687,00	BH3
1212343	CRIMPFOX-C50 RC 35/M-DIE	CRIMPFOX-C50 çenesi, üst parça, pabuç için, 6-35 mm ²	1	110,00	BH3
1212345	CRIMPFOX-C50 RC 35/F-DIE	CRIMPFOX-C50 çenesi, alt parça, pabuç için, 35 mm ²	1	103,00	BH3
1212342	CRIMPFOX-C50 RCT 50-1/DIE	CRIMPFOX-C50 çene çifti, bakır pabuç için, 50 mm ²	1	244,00	BH3
1212335	CRIMPFOX-C120 AI 70/M-DIE	CRIMPFOX-C120 çenesi, üst parça, yüksük için, 70 mm ²	1	208,00	BH3
1212338	CRIMPFOX-C120 AI 70/F-DIE	CRIMPFOX-C120 çenesi, alt parça, yüksük için, 70 mm ²	1	208,00	BH3
1212336	CRIMPFOX-C120 AI 95/M-DIE	CRIMPFOX-C120 çenesi, üst parça, yüksük için, 95 mm ²	1	208,00	BH3
1212339	CRIMPFOX-C120 AI 95/F-DIE	CRIMPFOX-C120 çenesi, alt parça, yüksük için, 95 mm ²	1	208,00	BH3
1212334	CRIMPFOX-C120 RC 70/F-DIE	CRIMPFOX-C120 çenesi, alt parça, pabuç için, 10,70 mm ²	1	208,00	BH3
1212331	CRIMPFOX-C120 RC 70/M-DIE	CRIMPFOX-C120 çenesi, üst parça, pabuç için, 6-70 mm ²	1	208,00	BH3
1212323	CRIMPFOX-C120 RCT 120-1/DIE	CRIMPFOX-C120 çene çifti, bakır pabuç için, 120 mm ²	1	208,00	BH3
1212072	CRIMPFOX-M	Çok amaçlı sıkma pensesi, çene hariç	1	200,00	BH3
1212091	CRIMPFOX-M RJ11/DIE	Ekransız RJ 11 konnektörler için çene, CRIMPFOX-M'e uygun	1	98,99	BH3
1212090	CRIMPFOX-M RJ45/DIE	Ekransız RJ 45 konnektörler için çene, CRIMPFOX-M'e uygun	1	98,99	BH3
1212472	CRIMPFOX-M SR 6-2/DIE	MC4 solar konnektörler için çene (2,5 - 6 mm ²), CRIMPFOX-M'e uygun	1	181,00	BH3
1297083	CRIMPFOX-TC HC 4	Sıkma pensesi, pin çapı 1,6/2,5/4,0 mm olan düşük kontaklar için (0,5-4 mm ²)	1	1.344,00	BH3



CRIMPFOX-M



CRIMPFOX-C50 ve CRIMPFOX-C120



CRIMPFOX-SC 6 CRIMPFOX-SCA 2,5M CRIMPFOX 6S-F CRIMPFOX 6T-F CRIMPFOX 6T CRIMPFOX 25R CRIMPFOX RCI 2,5 CRIMPFOX RCI 6 CRIMPFOX RC 25 CRIMPFOX RC 10



ELEKTRONİKÇİLER İÇİN EL ALETLERİ

1212489	MICROFOX-SB	Yan keski	1	73,93	BH3
1212491	MICROFOX-P	Kargaburun	1	65,41	BH3
1212492	MICROFOX-PC	Kargaburun, 45 derece açılı	1	69,71	BH3

VDE ONAYLI (1000 V AC/1500 V DC) İZOLELİ EL ALETLERİ

1212126	CUTFOX 16 VDE	VDE onaylı emniyet kablo keski, maks. Ø16 mm kablo için	1	121,00	BH3
1212127	CUTFOX 25 VDE	VDE onaylı emniyet kablo keski, maks. Ø25 mm kablo için	1	145,00	BH3
1212206	CUTFOX-SP VDE	VDE onaylı yan keski, sertleştirilmiş bıçaklı	1	93,81	BH3
1212203	UNIFOX-CE VDE	VDE onaylı kombine pense, açılı	1	96,17	BH3
1212363	UNIFOX-F VDE	VDE onaylı uzun çeneli pense, düz uçlu	1	53,14	BH3
1212204	UNIFOX-P VDE	VDE onaylı kesikli kargaburun	1	66,36	BH3
1212205	UNIFOX-PC VDE	VDE onaylı kesikli kargaburun, ucu 45 derece açılı	1	73,63	BH3
1212529	UNIFOX-PE VDE	VDE onaylı kesikli kargaburun, kavisli ve açılı	1	106,00	BH3
1212830	CUTFOX-S VDE M	VDE onaylı yan keski, 130 mm.	1	59,71	BH3
1212834	UNIFOX-C VDE M	VDE onaylı kombine pense, 165 mm.	1	59,94	BH3

* El aletlerine işletme-bakım talimatlarına uygun olarak kullanabilmek için lütfen ambalaj içeriğindeki dokümanı inceleyiniz.



UNIFOX-CE VDE Pense, M6-M10 anahtar ve keski görevi de görür

SIP.NO.	TİP	AÇIKLAMA	AMBALAJ (Ad.)	BİRİM FİYAT (€/Ad.)	SATIŞ GRUBU
KABLO KANALI VE RAY KESME ALETLERİ					
1207569	PPS CD M	Kablo kanalı kesme aleti	1	2.604,00	BH3
1212474	CUTFOX-CD	El tipi kanal kesme makası, 45 derece açılı da kesebilir, maksimum 75 mm kesme genişliği	1	180,00	BH3
1207585	PPS BASIC I/M	Ray ve bara kesme aleti	1	3.861,00	BH3
1206175	PPS STANDARD M	Ray kesme ve delme aleti	1	4.885,00	BH3



CUTFOX-CD



PPS CD M



PPS BASIC I/M

BOŞ ALET ÇANTALARI

1212500	TOOL-BAG EMPTY	Laptop ve evrak bölmeli omuz çantası, "BOŞ"	1	281,00	BH3
1212499	TOOL-CARRIER EMPTY	Omuz çantası, "BOŞ"	1	119,00	BH3
1212502	TOOL-BELTPOUCH EMPTY	Bel çantası, "BOŞ"	1	75,60	BH3
1212423	TOOL-KIT STANDARD EMPTY	El çantası, "BOŞ"	1	54,00	BH3

EMPTY ile bitenler yalnızca boş çantadır.



TOOL BAG EMPTY



TOOL CARRIER EMPTY



TOOL BELTPOUCH EMPTY



TOOL KIT STANDARD EMPTY

DİĞER EL ALETLERİ

1203149	USS 4	Pano anahtarı dört uçlu	1	24,03	BH3
1212525	SF-CCK 9	Pano anahtarı, 9 uçlu	1	73,16	BH3
1212365	UNIFOX-WP	Boru anahtarı, yivli mafsal, dişli ağız	1	65,73	BH3



UNIFOX-WP



USS 4



SF-CCK 9



1



2



1



2



3



4



3

SF-CCK 9 'un uygun olduğu kilit tipleri

USS 4 'ün uygun olduğu kilit tipleri



CUTFOX 10

SİP.NO.	TİP	AÇIKLAMA	AMBALAJ (Ad.)	BİRİM FİYAT (€/Ad.)	SATIŞ GRUBU
OTOMATİK KABLO İŞLEME MAKİNALARI					
1206829	CUTFOX 10	Otomatik, programlanabilir, kablo ve makaron kesme makinası	1	8.557,00	BH3
1208348	CF 500-230 V	Otomatik yüksük ve pabuç sıkma makinası	1	9.854,00	BH3
1208199	CF 1000-1,5	Kabloyu kendisi soyan otomatik yüksük sıkma makinası, 0,5-1,5 mm ² dökme yüksükler için (aksesuarlar ile 0,34 - 2,5 - 4 mm ² 'ye genişletilebilir)	1	31.886,00	BH3
1205477	CF 3000-2,5	Kabloyu kendisi soyan, otomatik yüksükleme makinası, 0,5 - 2,5 mm ² kablolar için	1	15.662,00	BH3



CF 1000-1,5



CF 3000-2,5



CF 500

KABLO UÇLARI

İZOLELİ YÜKSÜKLER

		Kesit [mm ²]	Renk	Uç uzunluğu (mm)			
3201123	AI 0,5-8 OG	0,5	turuncu	8	100	0,0260	BH3
3201110	AI 0,75-8 WH	0,75	beyaz	8	100	0,0260	BH3
3200027	AI 0,75- 8 BU	0,75	mavi	8	100	0,0260	BH3
3201097	AI 1-8 YE	1	sarı	8	100	0,0260	BH3
3200030	AI 1-8 RD	1	kırmızı	8	100	0,0260	BH3
3201136	AI 1,5-8 RD	1,5	kırmızı	8	100	0,0260	BH3
3200043	AI 1,5-8 BK	1,5	siyah	8	100	0,0260	BH3
3200522	AI 2,5-8 BU	2,5	mavi	8	100	0,0367	BH3
3200072	AI 2,5-18 GY	2,5	gri	18	100	0,0646	BH3
3200535	AI 4-10 GY	4	gri	10	100	0,0519	BH3
3201107	AI 6-12 BK	6	siyah	12	100	0,0646	BH3
3201068	AI 10-12 IV	10	fildişi	12	100	0,0776	BH3
3201152	AI 16-12 GN	16	yeşil	12	100	0,1034	BH3
3201084	AI 25 -16 BN	25	kahverengi	16	50	0,2200	BH3
3201071	AI 35 -16 BE	35	bej	16	50	0,2800	BH3
3201178	AI 50 -20 OL	50	zeytin yeşili	20	50	0,4200	BH3



AI...

İZOLELİ ÇİFT GİRİŞLİ YÜKSÜKLER

		Kesit [mm ²]	Renk	Uç uzunluğu (mm)			
3200933	AI-TWIN 2X 0,5-8 WH	2x0,5	beyaz	8	100	0,0646	BH3
3200807	AI-TWIN 2X 0,75- 8 GY	2x0,75	gri	8	100	0,0646	BH3
3200988	AI-TWIN 2X 1-10 RD	2x1	kırmızı	10	100	0,0776	BH3
3200991	AI-TWIN 2X 1,5-12 BK	2x1,5	siyah	12	100	0,0776	BH3
3200836	AI-TWIN 2X 2,5-10 BU	2x2,5	mavi	10	100	0,0646	BH3
3201000	AI-TWIN 2X 4-12 GY	2x4	gri	12	100	0,1685	BH3
3201013	AI-TWIN 2X 6-14 YE	2x6	sarı	14	100	0,2074	BH3
3201026	AI-TWIN 2X10-14 RD	2x10	kırmızı	14	100	0,2592	BH3



AI-TWIN...

SİP.NO.	TİP	AÇIKLAMA	AMBALAJ (Ad.)	BİRİM FİYAT (€/Ad.)	SATIŞ GRUBU
İZOLELİ HALKA TİP PABUÇLAR					
3240016	C-RCI 1,5/M3	0,5-1,5 kırmızı	100	0,1923	BH3
3240017	C-RCI 1,5/M3,5	0,5-1,5 kırmızı	100	0,1923	BH3
3240018	C-RCI 1,5/M4	0,5-1,5 kırmızı	100	0,1923	BH3
3240019	C-RCI 1,5/M5	0,5-1,5 kırmızı	100	0,1923	BH3
3240020	C-RCI 1,5/M6	0,5-1,5 kırmızı	100	0,2268	BH3
3240021	C-RCI 2,5/M3	1,5-2,5 mavi	100	0,1923	BH3
3240022	C-RCI 2,5/M3,5	1,5-2,5 mavi	100	0,1923	BH3
3240023	C-RCI 2,5/M4	1,5-2,5 mavi	100	0,1480	BH3
3240024	C-RCI 2,5/M5	1,5-2,5 mavi	100	0,1480	BH3
3240025	C-RCI 2,5/M6	1,5-2,5 mavi	50	0,1800	BH3
3240026	C-RCI 2,5/M8	1,5-2,5 mavi	50	0,2200	BH3
3240027	C-RCI 6/M4	4-6 sarı	50	0,2400	BH3
3240028	C-RCI 6/M5	4-6 sarı	50	0,2400	BH3
3240029	C-RCI 6/M6	4-6 sarı	25	0,2500	BH3
3240030	C-RCI 6/M8	4-6 sarı	25	0,4400	BH3
3240031	C-RCI 6/M10	4-6 sarı	25	0,3500	BH3
3240219	C-RCI 10/M5	- 10 kırmızı	50	0,8000	BH3
3240220	C-RCI 10/M6	- 10 kırmızı	50	0,8000	BH3
3240221	C-RCI 10/M8	- 10 kırmızı	50	0,8000	BH3
3240222	C-RCI 10/M10	- 10 kırmızı	50	1,10	BH3



C-RCI...

İZOLELİ ÇATAL PABUÇLAR

3240032	C-FCI 1,5/M3	0,5-1,5 kırmızı	100	0,1782	BH3
3240033	C-FCI 1,5/M3,5	0,5-1,5 kırmızı	100	0,1782	BH3
3240034	C-FCI 1,5/M4	0,5-1,5 kırmızı	100	0,1782	BH3
3240035	C-FCI 1,5/M5	0,5-1,5 kırmızı	100	0,1782	BH3
3240036	C-FCI 1,5/M6	0,5-1,5 kırmızı	100	0,2193	BH3
3240037	C-FCI 2,5/M3	1,5-2,5 mavi	100	0,1782	BH3
3240038	C-FCI 2,5/M3,5	1,5-2,5 mavi	100	0,1782	BH3
3240039	C-FCI 2,5/M4	1,5-2,5 mavi	100	0,1782	BH3
3240040	C-FCI 2,5/M5	1,5-2,5 mavi	50	0,1800	BH3
3240041	C-FCI 2,5/M6	1,5-2,5 mavi	50	0,2300	BH3
3240042	C-FCI 6/M4	4-6 sarı	50	0,2700	BH3
3240043	C-FCI 6/M5	4-6 sarı	50	0,2700	BH3
3240044	C-FCI 6/M6	4-6 sarı	25	0,3300	BH3
3240045	C-FCI 6/M8	4-6 sarı	25	0,3300	BH3



C-FCI...

İZOLESİZ FASTON PABUÇLAR - DIŞI

3240152	C-SCF 1/2,8X0,5	0,5-1 gümüş	100	0,1782	BH3
3240153	C-SCF 1/2,8X0,8	0,5-1 gümüş	100	0,1782	BH3
3240154	C-SCF 1,5/4,8X0,5	0,5-1,5 gümüş	100	0,2603	BH3
3240155	C-SCF 1,5/4,8X0,8	0,5-1,5 gümüş	100	0,2603	BH3
3240156	C-SCF 1,5/6,3X0,8	0,5-1,5 gümüş	100	0,3014	BH3
3240157	C-SCF 2,5/4,8X0,5	1,5-2,5 gümüş	100	0,2733	BH3
3240158	C-SCF 2,5/4,8X0,8	1,5-2,5 gümüş	100	0,2733	BH3
3240159	C-SCF 2,5/6,3X0,8	1,5-2,5 gümüş	100	0,3014	BH3
3240160	C-SCF 6/6,3X0,8	4-6 gümüş	100	0,3284	BH3



C-SCF...

İZOLESİZ FASTON PABUÇLAR - ERKEK

3240161	C-SCM 1,5/6,3X0,8	0,5-1,5 gümüş	100	0,3284	BH3
3240162	C-SCM 2,5/6,3X0,8	1,5-2,5 gümüş	100	0,3424	BH3



C-SCM...

SİP.NO.	TİP	RENK	Taban x yükseklik (mm)	Uzunluk	AMBALAJ (Ad.)	BİRİM FİYAT (€/Ad.)*	SATIŞ GRUBU
---------	-----	------	------------------------	---------	---------------	----------------------	-------------

KABLO KANALLARI VE AKSESUARLARI

KANALLAR

3240187	CD 25X25	Gri	25X25	2 m	25	9,48	BE7
3240188	CD 25X40	Gri	25X40	2 m	24	9,69	BE7
3240191	CD 25X60	Gri	25X60	2 m	15	13,13	BE7
3240189	CD 40X40	Gri	40X40	2 m	25	12,08	BE7
3240192	CD 40X60	Gri	40X60	2 m	20	15,28	BE7
3240198	CD 40X80	Gri	40X80	2 m	10	21,29	BE7
3240190	CD 60X40	Gri	60X40	2 m	20	15,02	BE7
3240193	CD 60X60	Gri	60X60	2 m	12	19,68	BE7
3240199	CD 60X80	Gri	60X80	2 m	10	25,77	BE7
3240194	CD 80X60	Gri	80X60	2 m	10	26,64	BE7
3240200	CD 80X80	Gri	80X80	2 m	6	30,61	BE7
3240195	CD 100X60	Gri	100X60	2 m	8	30,61	BE7
3240201	CD 100X80	Gri	100X80	2 m	6	37,82	BE7
3240196	CD 120X60	Gri	120X60	2 m	6	37,82	BE7

* Tüm kanalların uzunluğu 2 metredir ve kapağı ile beraber tedarik edilmektedir. Fiyatlar 1 adet kanalın (2 metre) fiyatıdır. Mavi ve beyaz renkleri ve halojen içermeyen versiyonları da mevcuttur. Bilgi için lütfen bizi arayınız.



CD... kanal ve CUTFOX-CD kanal kesme aleti



RVT-PA... perçin ve UNIFOX-RVT P... perçinleme aleti

SİP.NO.	TİP	RENK	Taban x yükseklik (mm)	Uzunluk	AMBALAJ (Ad.)	BİRİM FİYAT (€/Ad.)*	SATIŞ GRUBU
---------	-----	------	------------------------	---------	---------------	----------------------	-------------

KABLO KANALLARI VE AKSESUARLARI

KANAL KAPAKLARI Açıklama

3240285	CD COVER 25	25 mm genişliğinde kanallar için kapak	2 m	14	3,74	BE7
3240286	CD COVER 40	40 mm genişliğinde kanallar için kapak	2 m	14	5,47	BE7
3240287	CD COVER 60	60 mm genişliğinde kanallar için kapak	2 m	10	8,46	BE7
3240288	CD COVER 80	80 mm genişliğinde kanallar için kapak	2 m	10	13,05	BE7
3240289	CD COVER 100	100 mm genişliğinde kanallar için kapak	2 m	6	18,58	BE7
3240290	CD COVER 120	120 mm genişliğinde kanallar için kapak	2 m	6	22,81	BE7

Tüm kapakların uzunluğu 2 metredir.



CD WR

AKSESUARLAR Açıklama

3240284	CD WR	40, 60, 80, 100 mm genişliğinde kanallar için kablo tutucu	50	1,58	BE7
3240498	RVT-PA 4	Plastik perçin 4 mm çap, 1,5 - 6 mm malzeme kalınlığı için	100	0,2355	BH3
3240499	RVT-PA 6	Plastik perçin 6 mm çap, 2 - 8 mm malzeme kalınlığı için	100	0,3219	BH3
1212478	UNIFOX-RVT P 4	Plastik perçin çakma aleti, RVT-PA 4 için	1	185,00	BH3
1212509	UNIFOX-RVT P 6	Plastik perçin çakma aleti, RVT-PA 6 için	1	185,00	BH3

Kanal kesme makasları için sayfa 75'ye bakınız.



UNIFOX-RVT P 4

SİPNO.	TİP	RENK	Genişlik x uzunluk (mm)	AMBALAJ (Ad.)	BİRİM FİYAT (€/Ad.)	SATIŞ GRUBU
--------	-----	------	-------------------------	---------------	---------------------	-------------

KABLO BAĞLARI VE YAPIŞKANLI KROŞELER

PLASTİK KABLO BAĞLARI

3240732	WT-HF 2,5X98	Transparan	2,5X98	100	0,0274	BE7
3240736	WT-HF 2,6X160	Transparan	2,6X160	100	0,0411	BE7
3240740	WT-HF 2,6X200	Transparan	2,6X200	100	0,0411	BE7
3240744	WT-HF 3,6X140	Transparan	3,6X140	100	0,0411	BE7
3240748	WT-HF 3,6X200	Transparan	3,6X200	100	0,0411	BE7
3240752	WT-HF 3,6X290	Transparan	3,6X290	100	0,0683	BE7
3240760	WT-HF 4,5X200	Transparan	4,5X200	100	0,0683	BE7
3240768	WT-HF 4,5X360	Transparan	4,5X360	100	0,1092	BE7
3240772	WT-HF 7,8X300	Transparan	7,8X300	100	0,2052	BE7
3240774	WT-HF 7,8X365	Transparan	7,8X365	100	0,2193	BE7
3240778	WT-HF 9X780	Transparan	9X780	100	0,8100	BE7

Kablo bağlarının farklı ölçüleri ve siyah renkte olanları mevcuttur. Ayrıca yüksek sıcaklıkta, outdoor uygulamalarında ve gıda endüstrisinde kullanıma uygun özel tipler de mevcuttur.

UV DAYANIMLI KABLO BAĞLARI [ISO 4895 (QUV-B 150 saat)]

3240733	WT-HF 2,5X98 BK	Siyah	2,5X98	100	0,0274	BE7
3240737	WT-HF 2,6X160 BK	Siyah	2,6X160	100	0,0411	BE7
3240741	WT-HF 2,6X200 BK	Siyah	2,6X200	100	0,0411	BE7
3240745	WT-HF 3,6X140 BK	Siyah	3,6X140	100	0,0411	BE7
3240749	WT-HF 3,6X200 BK	Siyah	3,6X200	100	0,0411	BE7
3240753	WT-HF 3,6X290 BK	Siyah	3,6X290	100	0,0683	BE7
3240761	WT-HF 4,5X200 BK	Siyah	4,5X200	100	0,0683	BE7
3240769	WT-HF 4,5X360 BK	Siyah	4,5X360	100	0,1092	BE7
3240773	WT-HF 7,8X300 BK	Siyah	7,8X300	100	0,2052	BE7
3240775	WT-HF 7,8X365 BK	Siyah	7,8X365	100	0,2193	BE7
3240779	WT-HF 9X780 BK	Siyah	9X780	100	0,8100	BE7

PASLANMAZ ÇELİK KABLO BAĞLARI

3240807	WT-STEEL S 4,6X150	AISI 304	4,6X150	100	1,17	BE7
3240808	WT-STEEL S 4,6X201	AISI 304	4,6X201	100	1,21	BE7
3240810	WT-STEEL S 4,6X360	AISI 304	4,6X360	100	1,45	BE7

KABLO BAĞI GERME ALETLERİ

1212475	UNIFOX-CT 4,8	2,2 - 4,8 mm genişlikte kalınlık < 1,6 mm plastik kablo bağları için	1	76,84	BH3
1212610	UNIFOX-CT M 7,9	7,9 mm'ye kadar genişlikte, kalınlık < 0,3 mm çelik kablo bağları için	1	281,00	BH3



UNIFOX-CT 4,8



WT-STEEL... ve UNIFOX-CT M 7,9

PROJECT COMPLETE Marking



Ürün videosu



PROJECT COMPLETE Yazılımı Türkçe olarak ücretsizdir.
Web sitemizden indirebilir ve aktivasyon kodu olarak lisanslayabilirsiniz.

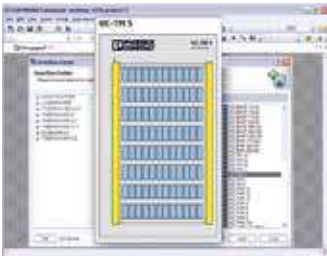
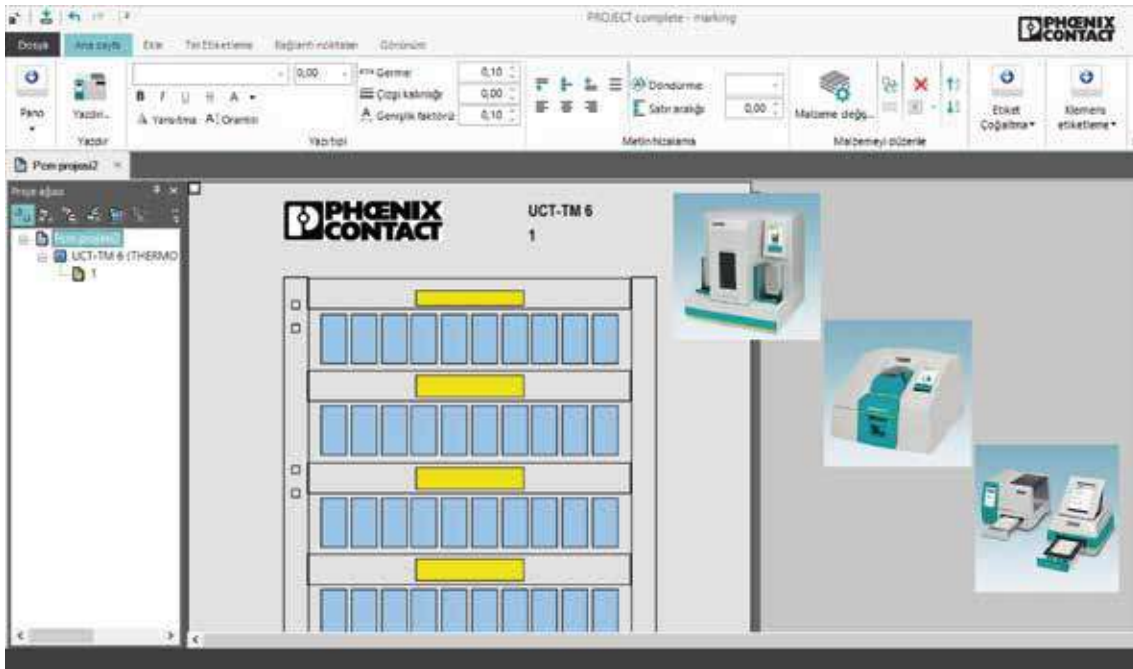

Project Complete Marking, etiketlerinizi tasarlamak ve yazdırmak için kullanabileceğiniz gelişmiş bir yazılımdır. Phoenix Contact'ın tüm yazıcıları bu yazılım ile kullanılır. Kütüphanesinde tüm etiket çeşitleri mevcuttur. Online güncelleme özelliği sayesinde yeni çıkan etiketler ve program özellikleri otomatik olarak programa eklenir. Programın detaylı bir sembol kütüphanesi vardır. Ayrıca bilgisayarınızdaki diğer grafik dosyalarını ve barkodları da yazdırmanıza olanak tanır.

Project Complete Marking yazılımının Eplan P8 ile entegre çalışması sayesinde Eplan projesindeki etiketleme bilgileri otomatik olarak alınarak hatasız ve hızlı şekilde yazdırılabilir.

Excel dosyalarındaki verileri bir kaç tuşla Project Complete Marking yazılımına aktarmak mümkündür. Bu sayede sayfalarca veri bir kaç dakikada ve hatasız olarak alınır ve yazdırılır.

Project Complete Marking yazılımının şablon tasarım özelliği sayesinde etiketler üzerindeki verileri istediğiniz şekilde yerleştirebilir, bu sayede örneğin cihaz tip etiketlerinizi kolay, anlaşılır ve estetik şekilde oluşturabilirsiniz.

Endüstriyel Elektronik Ürünleri - Interface



Öne çıkanlar

Endüstriyel Elektronik Ürünleri Interface

85
sayfa



Ürün videosu

► PLC Logic Akıllı Röle

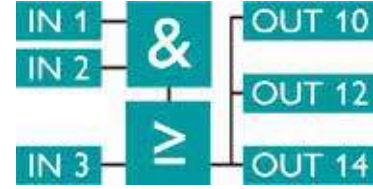
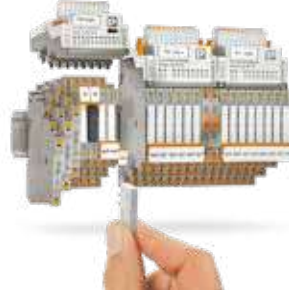

103.
sayfa



Ürün videosu

► QUINT 4 Serisi Yeni Nesil Parametrelendirilebilir Güç Kaynakları



112.
sayfa

► S7 1500 için Push-in Bağlantılı Sistem Kabloleme Çözümü



118.
sayfa



Ürün videosu

► MINI Analog Pro Sinyal Çeviriciler

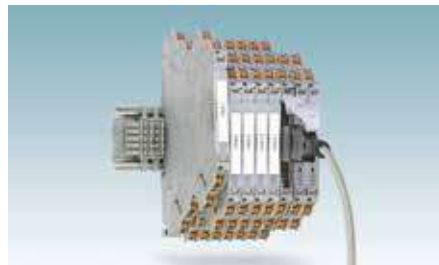

İçindekiler

INTERFACE RÖLE

Röleler ve solid-state röle arayüzleri

84



INTERFACE GÜÇ KAYNAKLARI

Güç kaynakları, yedekleme modülleri, UPS çözümleri, DC-DC konvertörler
Devre kesiciler

98



INTERFACE VARIOFACE KABLOLAMA

Sistem kablolama ve kablolama arayüzleri

112



INTERFACE ANALOG

Analog galvanik izolatörler

118



INTERFACE Ex

Ex bölge için galvanik izolatörler

129



INTERFACE İZLEME

Enerji analizörleri, akım trafoları, kendinden akım trafolu analog çeviriciler, akım trafosu ile beraber kullanılan analog çeviriciler, izleme röleleri, zaman röleleri ve fonksiyon modülleri

132



SİP.NO.	TİP	AÇIKLAMA	AMBALAJ (Ad.)	BİRİM FİYAT (€/Ad.)	SATIŞ GRUBU
---------	-----	----------	---------------	---------------------	-------------

PLC LOGIC AKILLI RÖLE SERİSİ

ANA MODÜLLER

2907443	PLC-V8C/PT-24DC/SAM2	Ana modül, genişletilemez, 8xDI (ikisi 0-10V AI olabilir) + programlanabilir 8xIO (DI veya DO), push-in bağlantı	1	222,00	CK2
2907446	PLC-V8C/PT-24DC/BM2	Ana modül, genişletilebilir, 8xDI (ikisi 0-10V AI olabilir) + programlanabilir 8xIO (DI veya DO), push-in bağlantı	1	251,00	CK2



PLC-V8C/PT-...



PLC-APT-...



CAB-USB A/MICRO USB B/2,0M



GİRİŞ-ÇIKIŞ (I/O) MODÜLÜ

2905137	PLC-V8C/PT-24DC/EM	8xDI (ikisi AI olabilir) + programlanabilir 8xIO (DI veya DO), push-in bağlantı	1	216,00	CK2
---------	--------------------	---	---	--------	-----

AKSESUARLAR

2906917	PLC-APT-UI-IN	Tek kanal AI modülü, 0(4)..20mA/0..10V, röle şeklinde, sadece ana modüle takılır	1	93,45	CK2
2906921	PLC-APT-UI-OUT	Tek kanal AO modülü, 0(4)..20mA/0..10V, röle şeklinde, sadece ana modüle takılır	1	114,00	CK2
2906919	PLC-APT-PT100-IN	Tek kanal PT100/PT1000 modülü, 2-telli, röle şeklinde, sadece ana modüle takılır	1	99,75	CK2
2701626	CAB-USB A/MICRO USB B/2,0M	Programlama için "USB A - mikro USB B" kablosu	1	55,00	DRA

- Programlama için standart "USB A - mikro USB B" tipi kablo kullanılabilir.
- Ana modüller "LOGIC+" yazılımı ile programlanabilir ve "LOGIC+" yazılımı "www.phoenixcontact.com.tr" adresinden
- Ana modüllerde gerçek zaman saati vardır.
- Ana modülün yanına en fazla 2 adet genişleme modülü eklenebilir.
- Bir ana/genişleme modülü 8 adet rölenin üzerine takılmaktadır. Programlanabilir olan 8xI/O'nun DI veya DO olarak kullanılmasına göre seçilecek röleler değişmektedir.
- PLC LOGIC ile sık kullanılan röle çeşitleri aşağıdaki gibidir. Uyumlu tüm röle çeşitleri için lütfen ürün kataloğuna bakınız.
 - Sık kullanılan DO röleleri : **Elektromekanik röle** : 2900299 PLC-RPT-24DC/21
 - Optokuplör** : 2900352 PLC-OPT-24DC/48DC/100
 - Sık kullanılan DI röleleri : **Elektromekanik röle** : 2900313 PLC-RPT-24DC/1AU/SEN
 - Optokuplör** : 2904693 PLC-OPT-24DC/48DC/100/V8C/SEN

PROFIBUS HABERLEŞME MODÜLÜ

1	2297620	EM-PB-GATEWAY-IFS	Profibus Gateway	1	469,00	CK6
2	2905263	PLC-V8C/CAB/TBUS/0,3M	PLC LOGIC'in Profibus Gateway'e bağlantısı için kablo	1	24,95	CK2
3	2201937	PLC-V8C/CAB/TBUS/0,3M	PLC LOGIC'in Profibus Gateway'e bağlantısı için ray konnektörü	50	13,81	ACH
	2320500	IFS-USB-DATACABLE	Gateway için programlama kablosu	1	111,00	CK1

- Profibus Haberleşme Modülü sadece genişletilebilen ana modül (2907446) ile kullanılabilir.
- 2201937 kodlu T-bus konnektörü, Profibus gateway ile birlikte gelmektedir. Ayrıca sipariş edilmesine gerek yoktur.



Ürün videosu

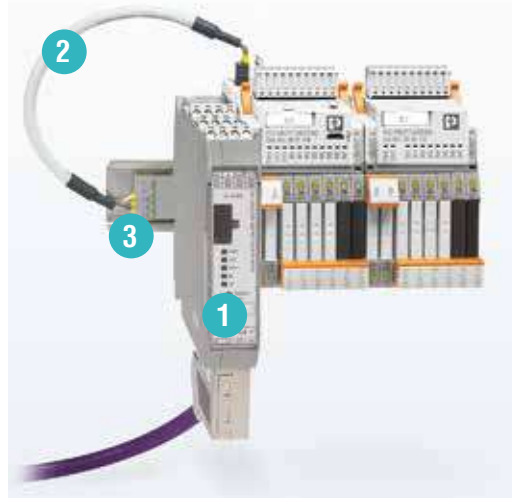

48 giriş / çıkışa kadar genişletilebilir.



LOGIC+ yazılımı "www.phoenixcontact.com.tr" adresinden ücretsiz temin edilebilir.

SİP.NO.

TİP

AÇIKLAMA

AMBALAJ
(Ad.)

BİRİM FİYAT
(€/Ad.)

SATIŞ
GRUBU

PLC RÖLELER



VİDA BAĞLANTILI 250 VAC/DC, 6A KONTAK AKIMLI RÖLE

1 ENVERSÖR RÖLE (1 PDT) 6,2 mm

2966906	PLC-RSC-12DC/21	12 VDC bobin gerilimi	10	21,18	CK6
2966171	PLC-RSC-24DC/21	24 VDC bobin gerilimi	10	16,19	CK6
2966184	PLC-RSC-24UC/21	24 VAC/DC bobin gerilimi	10	24,50	CK6
2966197	PLC-RSC-120UC/21	120 VAC/DC bobin gerilimi	10	23,56	CK6
2966207	PLC-RSC-230UC/21	230 VAC/DC bobin gerilimi	10	24,50	CK6

Not : 120V ve 230V girişli röleler için yedek röle kodu "2961118 REL-MR-60DC/21"dir.



PLC-RSC.../21

2 ENVERSÖR RÖLE (2 PDT) 14 mm

2967060	PLC-RSC- 24DC/21-21	24 VDC bobin gerilimi	10	21,07	CK6
2967073	PLC-RSC-24UC/21-21	24 VAC/DC bobin gerilimi	10	24,05	CK6
2967086	PLC-RSC-120UC/21-21	120 VAC/DC bobin gerilimi	10	28,82	CK6
2967099	PLC-RSC-230UC/21-21	230 VAC/DC bobin gerilimi	10	28,82	CK6

Not : 120V ve 230V girişli röleler için yedek röle kodu "2961202 REL-MR-110DC/21-21"dir.



PLC-RSC.../21-21

PUSH-IN BAĞLANTILI 250 VAC/DC, 6A KONTAK AKIMLI RÖLE

1 ENVERSÖR RÖLE (1 PDT) 6,2 mm

2900316	PLC-RPT- 12DC/21	12 VDC bobin gerilimi	10	19,93	CK6
2900299	PLC-RPT-24DC/21	24 VDC bobin gerilimi	10	16,19	CK6
2900300	PLC-RPT-24UC/21	24 VAC/DC bobin gerilimi	10	23,00	CK6
2900304	PLC-RPT-120UC/21	120 VAC/DC bobin gerilimi	10	22,15	CK6
2900305	PLC-RPT-230UC/21	230 VAC/DC bobin gerilimi	10	23,05	CK6

Not : 120V ve 230V girişli röleler için yedek röle kodu "2961118 REL-MR-60DC/21"dir.



PLC-RPT.../21

2 ENVERSÖR RÖLE (2 PDT) 14 mm

2900330	PLC-RPT- 24DC/21-21	24 VDC bobin gerilimi	10	19,82	CK6
2900332	PLC-RPT-24UC/21-21	24 VAC/DC bobin gerilimi	10	26,20	CK6
2900335	PLC-RPT-120UC/21-21	120 VAC/DC bobin gerilimi	10	27,12	CK6
2900336	PLC-RPT-230UC/21-21	230 VAC/DC bobin gerilimi	10	27,12	CK6

Not : 120V ve 230V girişli röleler için yedek röle kodu "2961202 REL-MR-110DC/21-21"dir.



PLC-RPT.../21-21

VALF UYGULAMALARI İÇİN VİDA BAĞLANTILI RÖLELER 14mm

2967620	PLC-RSC-24DC/21HC	Giriş:24 VDC Çıkış: 250VAC/DC 10A, 30A (300ms) demeraj akımı	10	20,57	CK6
2967662	PLC-RSC-120UC/21HC	Giriş:120 VAC/DC Çıkış: 250VAC/DC 10A, 30A (300ms) demeraj akımı	10	24,85	CK6
2967675	PLC-RSC-230UC/21HC	Giriş:230 VAC/DC Çıkış: 250VAC/DC 10A, 30A (300ms) demeraj akımı	10	24,85	CK6
2967604	PLC-RSC-24DC/11C/ACT	Giriş:24 VDC Çıkış:250VAC/DC 6A aktüatör rölesi,80A (20ms) dem. akımı	10	22,71	CK6



PLC-RSC.../21HC

SİPNO.	TİP	AÇIKLAMA	AMBALAJ (Ad.)	BİRİM FİYAT (€/Ad.)	SATIŞ GRUBU
--------	-----	----------	---------------	---------------------	-------------

PLC RÖLELER



PLC-RPT... /21HC

VALF UYGULAMALARI İÇİN PUSH-IN BAĞLANTILI RÖLELER 14 mm

2900291	PLC-RPT-24DC/21HC	Giriş:24 VDC Çıkış: 250VAC/DC 10A, 30A (300ms) demeraj akımı	10	19,36	CK6
2900296	PLC-RPT-120UC/21HC	Giriş:120 VAC/DC Çıkış: 250VAC/DC 10A, 30A (300ms) demeraj akımı	10	23,33	CK6
2900297	PLC-RPT-230UC/21HC	Giriş:230 VAC/DC Çıkış: 250VAC/DC 10A, 30A (300ms) demeraj akımı	10	23,33	CK6
2900298	PLC-RPT-24DC/11C/ACT	Giriş:24 VDC Çıkış:250VAC/DC 6A aktüatör rölesi,80A (20ms) dem. akımı	10	21,35	CK6

SENSÖR/AKTUATÖR RÖLELERİ VİDA BAĞLANTILI 6,2 mm

2966210	PLC-RSC-24DC/1/ACT	24 VDC bobin aktüatör rölesi	10	15,99	CK6
2966223	PLC-RSC-24DC/1/SEN	24 VDC bobin sensör rölesi	10	15,99	CK6

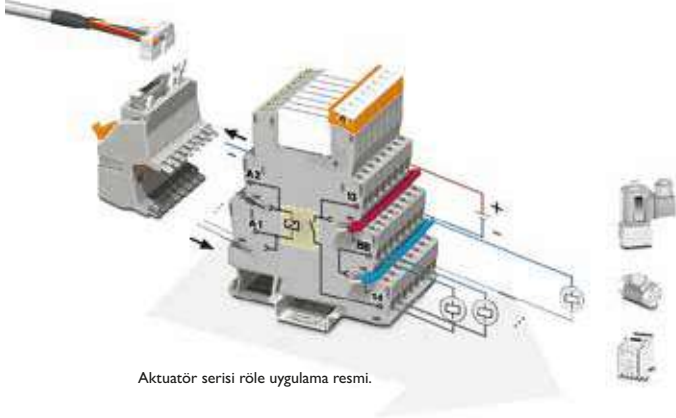

Aktüatör serisi röle uygulama resmi.

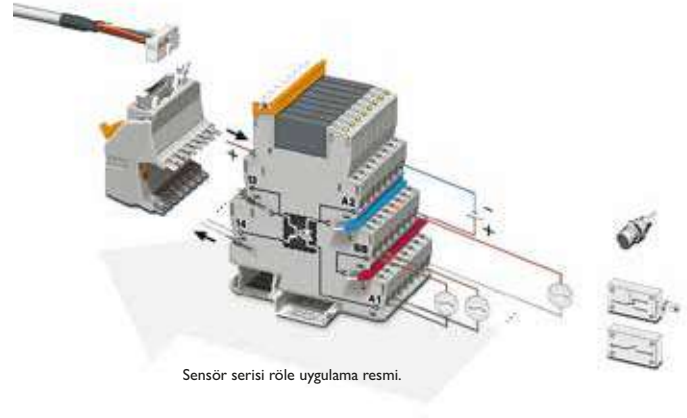

Sensör serisi röle uygulama resmi.



DEK-TR/INV

ÖZEL FONKSİYONLAR İÇİN RÖLELER 6,2 mm

2982728	PLC-OSC- 24DC/TTL	24 VDC giriş, 5 V DC (TTL) çıkış	10	68,25	CK6
2964270	DEK-OE- 5DC/ 24DC/100KHZ	100kHz, 5 VDC giriş, 24 VDC çıkış	10	75,60	CK6
2964283	DEK-OE- 24DC/ 24DC/100KHZ	100kHz, 24 VDC giriş, 24 VDC çıkış	10	75,60	CK6
2964319	DEK-TR/INV	PNP/NPN veya NPN/PNP dönüştürücü	10	45,14	CK6

Diğer giriş gerilimlerini sorunuz

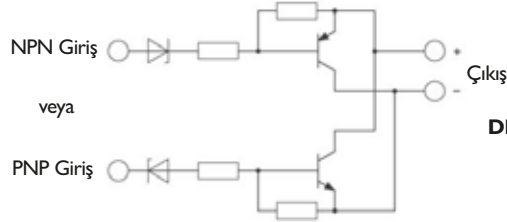

DEK-TR/INV bağlantı şekli

SOLID STATE RÖLELER

1 FAZ (SOĞUTUCULU)

1032919	ELR 1-SC-24DC/600AC-20	24VDC, 1 faz, 42 V AC ... 660 V AC, 20A	1	120,00	CK7
1032921	ELR 1-SC-24DC/600AC-30	24VDC, 1 faz, 42 V AC ... 660 V AC, 30A	1	149,00	CK7
1032926	ELR 1-SC-24DC/600AC-50	24VDC, 1 faz, 42 V AC ... 660 V AC, 50A	1	189,00	CK7
1032920	ELR 1-SC-230AC/600AC-20	230 VAC, 1 faz, 42 V AC ... 660 V AC, 20A	1	134,00	CK7
1032922	ELR 1-SC-230AC/600AC-30	230VAC, 1 faz, 42 V AC ... 660 V AC, 30A	1	162,00	CK7
1032927	ELR 1-SC-230AC/600AC-50	230VAC, 1 faz, 42 V AC ... 660 V AC, 50A	1	211,00	CK7

3 FAZ (SOĞUTUCULU)

2297374	ELR W2+1- 24DC/500AC-37	24VDC, 3 faz, 48 V AC ... 575 V AC, 37A Sağ, Sol	1	775,00	CK7
---------	-------------------------	--	---	---------------	-----



ELR 1-SC-24DC/600AC-20



ELR 1-SC-24DC/600AC-50



ELR W2+1...

SİPNO. TİP AÇIKLAMA AMBALAJ (Ad.) BİRİM FİYAT (€/Ad.) SATIŞ GRUBU

ÜNİVERSAL PLC OPTOKUPLÖRLER

VİDALI BAĞLANTILI 6,2 mm

2966728	PLC-OSC-24DC/48DC/100	100mA, 24 VDC giriş, 3..48 VDC çıkış	10	26,77	CK6
2980636	PLC-OSC-24DC/48DC/500/W	500mA, 24 VDC giriş, 3..48 VDC çıkış	10	40,38	CK6
2966634	PLC-OSC- 24DC/24DC/2	3A, 24 VDC giriş, 3..33VDC çıkış	10	41,96	CK6
2982702	PLC-OSC-24DC/24DC/10/R	10A, 24 VDC giriş, 5..33VDC çıkış	10	74,55	CK6
2980678	PLC-OSC- 24DC/300DC/1	1A, 24 VDC giriş, 12..300 VDC çıkış	10	71,40	CK6
2966650	PLC-OSC-120UC/24DC/2	3A, 120 VAC/DC giriş, 3..33 VDC çıkış	10	41,74	CK6
2966663	PLC-OSC-230UC/24DC/2	3A, 230 VAC/DC giriş, 3..33 VDC çıkış	10	42,65	CK6
2967840	PLC-OSC- 24DC/230AC/1	0,75A, 24 VDC giriş, 24..253 VAC çıkış	10	38,68	CK6
2967879	PLC-OSC-120UC/230AC/1	0,75A, 120 VAC/DC giriş, 24..253 VAC çıkış	10	41,74	CK6
2967882	PLC-OSC-230UC/230AC/1	0,75A, 230 VAC/DC giriş, 24..253 VAC çıkış	10	42,65	CK6
2905214	PLC-HSC-24DC/230AC/10	10A, 24 VDC giriş, 24...253 V AC çıkış, bypass röleli	1	120,00	CK6

VİDA BAĞLANTILI 14 mm

2982786	PLC-OSC- 24DC/ 24DC/ 5/ACT	5A, 24VDC giriş, 3..33VDC çıkış	10	58,80	CK6
2982760	PLC-OSC- 24DC/230AC/ 2/ACT	2A, 24 VDC giriş, 24..253VAC çıkış	10	58,80	CK6

PUSH-IN BAĞLANTILI 6,2 mm

2900352	PLC-OPT-24DC/48DC/100	100mA, 24VDC giriş, 3..48VDC çıkış	10	24,95	CK6
2900364	PLC-OPT- 24DC/24DC/2	3A, 24 VDC giriş, 3..33VDC çıkış	10	41,96	CK6
2900398	PLC-OPT-24DC/24DC/10/R	10A, 24 VDC giriş, 5..33VDC çıkış	10	80,85	CK6
2900383	PLC-OPT- 24DC/300DC/1	1A, 24 VDC giriş, 12..300 VDC çıkış	10	74,55	CK6
2900367	PLC-OPT-120UC/24DC/2	3A, 120 VAC/DC giriş, 3..33VDC çıkış	10	39,24	CK6
2900368	PLC-OPT-230UC/ 24DC/2	3A, 230 VAC/DC giriş, 3..33VDC çıkış	10	40,26	CK6
2900369	PLC-OPT- 24DC/230AC/1	0,75A, 24 VDC giriş, 24..253VAC çıkış	10	36,52	CK6
2900372	PLC-OPT-120UC/230AC/1	0,75A, 120 VAC/DC giriş, 24..253VAC çıkış	10	39,24	CK6
2900374	PLC-OPT-230UC/230AC/1	0,75A, 230 VAC/DC giriş, 24..253VAC çıkış	10	40,26	CK6
2905215	PLC-HPT-24DC/230AC/10	10A, 24 VDC giriş, 24...253 V AC çıkış, bypass röleli	1	113,00	CK6

PLC RÖLE VE OPTOKUPLÖR İÇİN YEDEK VE AKSESUARLAR

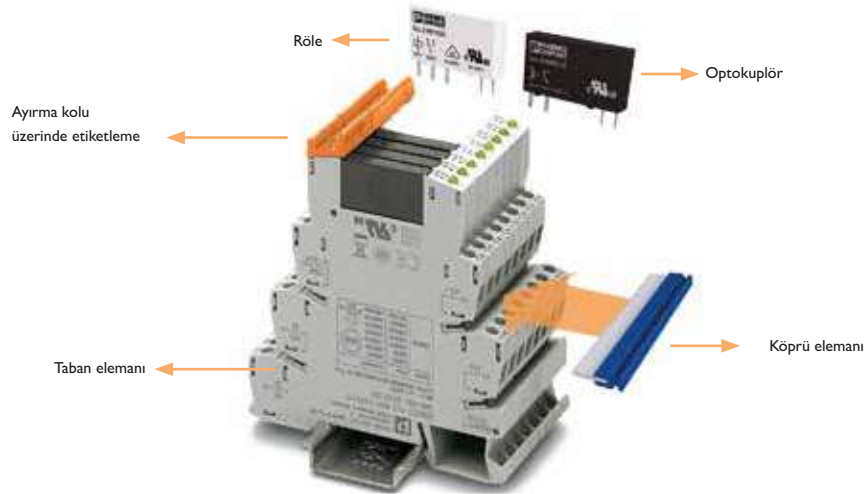

YEDEK RÖLELER 6,2 mm - 5 PINLİ

2961367	REL-MR-4,5DC/21	1 enversör kontak, 4,5 VDC, 6 A	10	9,60	CK6
2961150	REL-MR-12DC/21	1 enversör kontak, 12 VDC, 6 A	10	9,40	CK6
2961105	REL-MR-24DC/21	1 enversör kontak, 24 VDC, 6 A (24V ve 48V tabanlar ile kullanılır)	10	8,07	CK6
2961118	REL-MR-60DC/21	enversör kontak, 60 VDC, 6 A (60V, 120V, 230V tabanlar ile kullanılır)	10	13,20	CK6

YEDEK RÖLELER 14 mm

2961309	REL-MR-12DC/21HC	1 enversör kontak, 12 VDC, 16 A yüksek akım - 5 pinli	10	4,72	CK6
2961312	REL-MR-24DC/21HC	1 enversör kontak, 24 VDC, 16 A yüksek akım - 5 pinli	10	4,72	CK6
2961338	REL-MR-110DC/21HC	1 enversör kontak, 110 VDC, 16 A yüksek akım - 5 pinli	10	7,60	CK6
2961192	REL-MR-24DC/21-21	2 enversör kontak, 24 VDC, 8 A - 8 pinli	10	5,08	CK6
2961273	REL-MR- 60DC/21-21	2 enversör kontak, 60 VDC, 8 A - 8 pinli	10	5,77	CK6
2961202	REL-MR-110DC/21-21	2 enversör kontak, 110 VDC, 8 A - 8 pinli (120V, 230V tabanlar ile kullanılır)	10	7,97	CK6

Diğer giriş gerilimlerini sorunuz



PLC-OSC...



PLC-OSC-24DC/24DC/10/R



PLC-OPT...



REL-MR.../21



REL-MR.../21-21

SİPNO.	TİP	AÇIKLAMA	AMBALAJ (Ad.)	BİRİM FİYAT (€/Ad.)	SATIŞ GRUBU
--------	-----	----------	---------------	---------------------	-------------

PLC RÖLE VE OPTOKUPLÖR İÇİN YEDEK VE AKSESUARLAR

YEDEK OPTOKUPLÖRLER 6,2 mm

2967989	OPT-5DC/24DC/2	5 VDC bobin 3..33VDC 3A kontak	10	40,16	CK6
2966595	OPT-24DC/24DC/2	24 VDC bobin 3..33VDC 3A kontak	10	37,89	CK6



OPT-24DC...

YEDEK OPTOKUPLÖRLER 14 mm

2982100	OPT-24DC/24DC/5	24 VDC bobin 3..33VDC 5A kontak	10	42,19	CK6
2982171	OPT-24DC/230AC/2	24 VDC bobin 24..253VAC 2A kontak	10	41,40	CK6

YEDEK TABANLAR VİDA BAĞLANTILI 6,2 mm

2966016	PLC-BSC-24DC/21	24 VDC bobin 1 PDT kontak	10	8,06	CK6
2966029	PLC-BSC- 24UC/21	24 VAC/DC bobin 1 PDT kontak	10	16,01	CK6
2966032	PLC-BSC-120UC/21	120 VAC/DC bobin 1 PDT kontak	10	10,32	CK6
2966045	PLC-BSC-230UC/21	230 VAC/DC bobin 1 PDT kontak	10	11,32	CK6



PLC-BPT..

YEDEK TABANLAR PUSH-IN BAĞLANTILI 6,2 mm

2900445	PLC-BPT-24DC/21	24 VDC bobin 1 PDT kontak	10	7,59	CK6
2900446	PLC-BPT- 24UC/21	24 VAC/DC bobin 1 PDT kontak	10	15,21	CK6
2900280	PLC-BPT-120UC/21	120 VAC/DC bobin 1 PDT kontak	10	9,72	CK6
2900281	PLC-BPT-230UC/21	230 VAC/DC bobin 1 PDT kontak	10	10,66	CK6



PLC-BSC...

YEDEK TABANLAR VİDA BAĞLANTILI 14 mm

2967015	PLC-BSC-24DC/21-21	24 VDC bobin 2 PDT kontak	10	15,82	CK6
2967031	PLC-BSC-120UC/21-21	120 VAC/DC bobin 2 PDT kontak	10	19,90	CK6
2967044	PLC-BSC-230UC/21-21	230 VAC/DC bobin 2 PDT kontak	10	19,90	CK6
2967772	PLC-BSC-24DC/21HC	24 VDC bobin Yüksek Akımlı 1 PDT kontak	10	20,30	CK6
2967811	PLC-BSC-120UC/21HC	120 VAC/DC bobin Yüksek Akımlı 1 PDT kontak	10	19,90	CK6
2967824	PLC-BSC-230UC/21HC	230 VAC/DC bobin Yüksek Akımlı 1 PDT kontak	10	19,90	CK6

PARAZİT FİLTRELİ SO46 TABANLAR

2980319	PLC-BSC-120UC/21/SO46	1 PDT kontak, 120 VAC/DC, RCZ filtreli taban, (2961118 röle ile kullanılır.)	10	19,63	CK6
2980335	PLC-BSC-230UC/21/SO46	1 PDT kontak, 230 VAC/DC, RCZ filtreli taban, (2961118 röle ile kullanılır.)	10	20,88	CK6
2900453	PLC-BPT-120UC/21/SO46	Push-in Bağlantılı 1 PDT kontak, 120 VAC/DC, RCZ filtreli taban, (2961118 röle ile kullanılır.)	10	18,92	CK6
2900455	PLC-BPT-230UC/21/SO46	Push-in Bağlantılı 1 PDT kontak, 230 VAC/DC, RCZ filtreli taban, (2961118 röle ile kullanılır.)	10	19,65	CK6
2980416	PLC-BSC-120UC/21-21/SO46	2 PDT kontak, 120 VAC/DC, RCZ filtreli taban, (2961202 röle ile kullanılır.)	10	24,85	CK6
2980429	PLC-BSC-230UC/21-21/SO46	2 PDT kontak, 230 VAC/DC, RCZ filtreli taban (2961202 röle ile kullanılır.)	10	24,85	CK6
2980432	PLC-BSC-120UC/21HC/SO46	Valf'ler için 1 PDT kontak, 120 VAC/DC, RCZ filtreli taban (2961338 röle ile kullanılır.)	10	27,79	CK6
2980445	PLC-BSC-230UC/21HC/SO46	Valf'ler için 1 PDT kontak, 230 VAC/DC, RCZ filtreli taban (2961338 röle ile kullanılır.)	10	27,79	CK6



PLC-BSC.../SO46

AKSESUARLAR

2966508	PLC-ESK GY	Giriş klemensi	5	18,52	CK6
2966786	FBST 500-PLC RD	500 mm uzunlukta kırmızı köprü	20	19,90	CK6
2966692	FBST 500-PLC BU	500 mm uzunlukta mavi köprü	20	19,90	CK6
2966838	FBST 500-PLC GY	500 mm uzunlukta gri köprü	20	19,90	CK6
2966236	FBST 6-PLC RD	2 kutup için, 6 mm uzunlukta kırmızı köprü	50	1,19	CK6
2966812	FBST 6-PLC BU	2 kutup için, 6 mm uzunlukta mavi köprü	50	1,19	CK6
2966825	FBST 6-PLC GY	2 kutup için, 6 mm uzunlukta gri köprü	50	1,19	CK6
2967688	FBST 8-PLC GY	2 kutup için, 8 mm uzunlukta gri köprü	50	1,53	CK6
2967691	FBST 14-PLC BK	2 kutup için, 14 mm uzunlukta siyah köprü	50	1,53	CK6
2966841	PLC-ATP BK	Ayrırma plakası	25	1,80	CK6

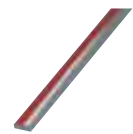

FBST 500...

Push-in Teknolojisi

RIFLINE complete ile kanıtlanmış Push-in teknolojisini kullanabilirsiniz. Bu teknoloji ile alet kullanmadan hızlı bağlantı yapabilirsiniz. Kabloyu çıkartmak için standart bir tornavida veya kalem kullanabilirsiniz.

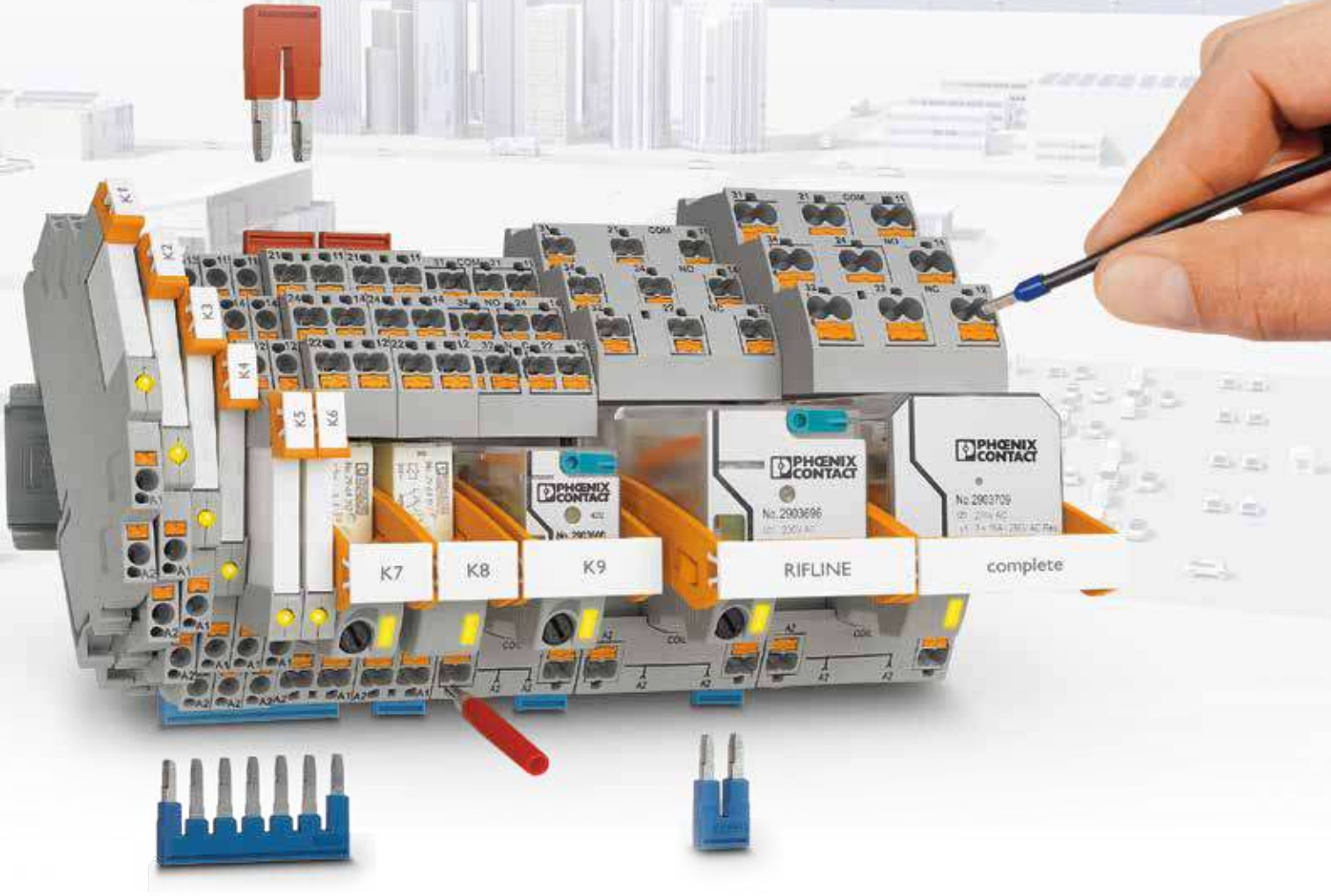

Kullanım kolaylığı



Kolay bağlantı

Push-in teknolojisini alet kullanmadan hızlı bağlantı sağlar.



Kolay köprüleme

CLIPLINE complete klemensler ile aynı aksesuarları kullanır.



Zaman modülü

Bu modül rölenizi bir zaman rölesine dönüştürür.



Ürün videosu

RIFLINE Complete - Endüstriyel Röle Sistemi

RIFLINE complete sistemini kendiniz birleştirebilir veya komple modül olarak sipariş edebilirsiniz. Uygulamaya bağlı olarak modüler sistemdeki tüm komponentleri ayrı olarak sipariş edebilirsiniz.

RIFLINE complete - modüler sistem

1. Röle tabanı
 2. Ayırma kolu
 3. Röle
 4. Koruma devresi
 5. Zaman modülü
- (RIF-T3-24UC, Sip.No 2902647
24 V giriş gerilimli RIF-1/2/3/4 röleler için)

Standart aksesuarlar

RIFLINE complete CLIPLINE complete modüler klemens sisteminin standart aksesuarlarını kullanır.

- A. Köprüleme aksesuarları
- B. Etiket şeritleri ve etiket taşıyıcılar gibi markalama aksesuarları
- C. Test fişleri



Ürün videosu



Çok fonksiyonlu Zaman Modülü

Çekmede gecikmeli



Puls zaman fonksiyonu



Flaşör zaman fonksiyonu



Çok fonksiyonlu zaman modülü, röle modülünü zaman rölesine dönüştürür. 24 V RIF-1/2/3/4 tabanları bu modülle kullanılabilir. 3 farklı zaman fonksiyonu 0,5 saniye - 100 dakika arasında kullanılabilir.



SİPNO. TİP AÇIKLAMA AMBALAJ (Ad.) BİRİM FİYAT (€/Ad.) SATIŞ GRUBU

RIFLINE SERİSİ KOMPLE TAKIM RÖLELER

RIF-0 SERİSİ İNCE MİNYATÜR RÖLELER (KOMPLE TAKIM) 1 ENVERSÖR KONTAK

2903371	RIF-0-RPT-12DC/21	12 VDC bobin gerilimi, 6A kontak akımlı	10	16,51	CK6
2903370	RIF-0-RPT-24DC/21	24 VDC bobin gerilimi, 6A kontak akımlı	10	16,86	CK6

RIF-0 SERİSİ İNCE MİNYATÜR RÖLELER (KOMPLE TAKIM) 1 NORMALDE AÇIK (NO) KONTAK

2903362	RIF-0-RPT-12DC/1	12 VDC bobin gerilimi, 6A kontak akımlı	10	13,72	CK6
2903361	RIF-0-RPT-24DC/1	24 VDC bobin gerilimi, 6A kontak akımlı	10	16,76	CK6

RIF-1 SERİSİ MİNYATÜR RÖLELER (KOMPLE TAKIM) 1 ENVERSÖR KONTAK (LED'Lİ KORUMA DİYODU DAHİL)

2903342	RIF-1-RPT-LDP-24DC/1x21	24 VDC bobin gerilimi, 11A kontak akımlı	10	14,53	CK6
2903341	RIF-1-RPT-LV-24AC/1x21	24 VAC bobin gerilimi, 10A kontak akımlı	10	15,85	CK6
2903340	RIF-1-RPT-LV-120AC/1x21	120 VAC bobin gerilimi, 10A kontak akımlı	10	16,94	CK6
2903339	RIF-1-RPT-LV-230AC/1x21	230 VAC bobin gerilimi, 10A kontak akımlı	10	18,51	CK6

RIF-1 SERİSİ MİNYATÜR RÖLELER (KOMPLE TAKIM) 2 ENVERSÖR KONTAK (LED'Lİ KORUMA DİYODU DAHİL)

2903334	RIF-1-RPT-LDP-24DC/2x21	24 VDC bobin gerilimi, 8A kontak akımlı	10	14,90	CK6
2903333	RIF-1-RPT-LV-24AC/2x21	24 VAC bobin gerilimi, 8A kontak akımlı	10	16,15	CK6
2903332	RIF-1-RPT-LV-120AC/2x21	120 VAC bobin gerilimi, 8A kontak akımlı	10	17,18	CK6
2903331	RIF-1-RPT-LV-230AC/2x21	230 VAC bobin gerilimi, 8A kontak akımlı	10	18,92	CK6

RIF-2 SERİSİ ENDÜSTRİYEL RÖLELER (KOMPLE TAKIM) 2 ENVERSÖR KONTAK (MANUEL TEST, LED VE KORUMA DİYODU DAHİL)

2903315	RIF-2-RPT-LDP-24DC/2x21	24 VDC bobin gerilimi, 10A kontak akımlı	10	16,57	CK6
2903313	RIF-2-RPT-LV-24AC/2x21	24 VAC bobin gerilimi, 8,5A kontak akımlı	10	20,72	CK6
2903311	RIF-2-RPT-LV-120AC/2x21	120 VAC bobin gerilimi, 8,5A kontak akımlı	10	20,86	CK6
2903310	RIF-2-RPT-LV-230AC/2x21	230 VAC bobin gerilimi, 8,5A kontak akımlı	10	20,13	CK6

RIF-2 SERİSİ ENDÜSTRİYEL RÖLELER (KOMPLE TAKIM) 4 ENVERSÖR KONTAK (MANUEL TEST, LED VE KORUMA DİYODU DAHİL)

2903308	RIF-2-RPT-LDP-24DC/4x21	24 VDC bobin gerilimi, 6A kontak akımlı	10	17,08	CK6
2903306	RIF-2-RPT-LV-24AC/4x21	24 VAC bobin gerilimi, 5A kontak akımlı	10	20,83	CK6
2903305	RIF-2-RPT-LV-120AC/4x21	120 VAC bobin gerilimi, 5A kontak akımlı	10	20,83	CK6
2903304	RIF-2-RPT-LV-230AC/4x21	230 VAC bobin gerilimi, 5A kontak akımlı	10	20,62	CK6

RIF-3 SERİSİ OKTAL RÖLELER (KOMPLE TAKIM) 3 ENVERSÖR KONTAK (MANUEL TEST, LED VE KORUMA DİYODU DAHİL)

2903294	RIF-3-RPT-LDP-24DC/3x21	24 VDC bobin gerilimi, 8,5A kontak akımlı	10	26,43	CK6
2903293	RIF-3-RPT-LV-120AC/3x21	120 VAC bobin gerilimi, 6A kontak akımlı	10	28,59	CK6
2903292	RIF-3-RPT-LV-230AC/3x21	230 VAC bobin gerilimi, 6A kontak akımlı	10	29,95	CK6

RIF-4 SERİSİ GÜÇ RÖLELERİ (KOMPLE TAKIM) 3 ENVERSÖR KONTAK (LED VE KORUMA DİYODU DAHİL)

* Maks. Anahtarlama Gerilimi : 440AC/250VDC

2903278	RIF-4-RPT-LDP-24DC/3x21	24 VDC bobin gerilimi, 10A kontak akımlı	10	35,16	CK6
2903277	RIF-4-RPT-LV-120AC/3x21	120 VAC bobin gerilimi, 8A kontak akımlı	10	36,52	CK6
2903276	RIF-4-RPT-LV-230AC/3x21	230 VAC bobin gerilimi, 8A kontak akımlı	10	37,77	CK6



RIF-0-RPT...



RIF-1-RPT...



RIF-2-RPT...



RIF-3-RPT...



RIF-4-RPT...

SİPNO. TİP AÇIKLAMA AMBALAJ (Ad.) BİRİM FİYAT (€/Ad.) SATIŞ GRUBU



REL-MR.../21



RIF-0-BPT/...

İNCE MİNYATÜR RÖLELER (RIF-0)

1 KUTUPLU (1 PDT) İNCE MİNYATÜR RÖLE (RIF-0 TABAN İLE KULLANILIR) - 5 PİNLİ

2961150	REL-MR-12DC/21	1 enversör kontak, 12 VDC bobin gerilimi, 6A kontak akımlı	10	9,40	CK6
2961105	REL-MR-24DC/21	1 enversör kontak, 24 VDC bobin gerilimi, 6A kontak akımlı	10	8,07	CK6

RIF-0 SERİSİ İÇİN TABAN

2900958	RIF-0-BPT/21	RIF-0 Serisi taban, 1 enversör kontak	10	8,70	CK6
2901873	RIF-0-BPT/1	RIF-0 Serisi taban, 1 NO kontak	10	4,93	CK6

MİNYATÜR RÖLELER (IP67) (RIF-1)

1 KUTUPLU (1 PDT) MİNYATÜR RÖLE (RIF-1 TABAN İLE KULLANILIR) - 5 PİNLİ

2961309	REL-MR- 12DC/21HC	12 VDC bobin gerilimi, 16A kontak akımlı	10	4,72	CK6
2961312	REL-MR-24DC/21HC	24 VDC bobin gerilimi, 16A kontak akımlı	10	4,72	CK6
2834821	REL-MR- 48DC/21HC	48 VDC bobin gerilimi, 16A kontak akımlı	10	5,65	CK6
2961338	REL-MR-110DC/21HC	110 VDC bobin gerilimi, 16A kontak akımlı	10	7,60	CK6
2961406	REL-MR-24AC/21HC	24 VAC bobin gerilimi, 16A kontak akımlı	10	5,61	CK6
2961419	REL-MR-120AC/21HC	120 VAC bobin gerilimi, 16A kontak akımlı	10	6,70	CK6
2961422	REL-MR-230AC/21HC	230 VAC bobin gerilimi, 16A kontak akımlı	10	8,87	CK6



REL-MR... (IP67)

2 KUTUPLU (2 PDT) MİNYATÜR RÖLE (RIF-1 TABAN İLE KULLANILIR) - 8 PİNLİ

2961257	REL-MR- 12DC/21-21	12 VDC bobin gerilimi, 8A kontak akımlı	10	5,08	CK6
2961192	REL-MR-24DC/21-21	24 VDC bobin gerilimi, 8A kontak akımlı	10	5,08	CK6
2834834	REL-MR- 48DC/21-21	48 VDC bobin gerilimi, 8A kontak akımlı	10	6,27	CK6
2961202	REL-MR-110DC/21-21	110 VDC bobin gerilimi, 8A kontak akımlı	10	7,97	CK6
2961435	REL-MR-24AC/21-21	24 VAC bobin gerilimi, 8A kontak akımlı	10	5,71	CK6
2961448	REL-MR-120AC/21-21	120 VAC bobin gerilimi, 8A kontak akımlı	10	7,06	CK6
2961451	REL-MR-230AC/21-21	230 VAC bobin gerilimi, 8A kontak akımlı	10	9,20	CK6



RIF-1-BPT/2x21



RIF-RH-1

RIF-1 SERİSİ İÇİN TABAN VE AYIRMA KOLU

2900931	RIF-1-BPT/2x21	RIF-1 serisi taban	10	6,08	CK6
2900953	RIF-RH-1	RIF-1 tabanına uygun ayırma kolu (IP67 röleler için)	10	0,42	CK6

MİNYATÜR RÖLELER (IP20) (RIF-1)

1 KUTUPLU (1 PDT) MİNYATÜR RÖLE (RIF-1 TABAN İLE KULLANILIR) - 5 PİNLİ

DC modellerde Manuel Test, LED, Koruma Diyodu dahildir. AC modellerde sadece Manuel Test ve LED dahildir, Varistör Modülü opsiyoneldir.

2987888	REL-MR-24DC/21HC/MS	24 VDC bobin gerilimi, 16A kontak akımlı	10	5,75	CK6
2987891	REL-MR-24AC/21HC/MS	24 VAC bobin gerilimi, 16A kontak akımlı	10	6,29	CK6
2987901	REL-MR-120AC/21HC/MS	120 VAC bobin gerilimi, 16A kontak akımlı	10	9,08	CK6
2987914	REL-MR-230AC/21HC/MS	230 VAC bobin gerilimi, 16A kontak akımlı	10	10,28	CK6



REL-MR... (IP20)

2 KUTUPLU (2 PDT) MİNYATÜR RÖLE (RIF-1 TABAN İLE KULLANILIR) - 8 PİNLİ

DC modellerde Manuel Test, LED, Koruma Diyodu dahildir. AC modellerde sadece Manuel Test ve LED dahildir, Varistör Modülü opsiyoneldir.

2987943	REL-MR-24DC/21-21/MS	24 VDC bobin gerilimi, 8A kontak akımlı	10	6,15	CK6
2987956	REL-MR-24AC/21-21/MS	24 VAC bobin gerilimi, 8A kontak akımlı	10	6,66	CK6
2987969	REL-MR-120AC/21-21/MS	120 VAC bobin gerilimi, 8A kontak akımlı	10	9,54	CK6
2987972	REL-MR-230AC/21-21/MS	230 VAC bobin gerilimi, 8A kontak akımlı	10	10,65	CK6



RIF-1-BPT/2x21



RIF-RH-1-H

RIF-1 SERİSİ İÇİN TABAN VE AYIRMA KOLU

2900931	RIF-1-BPT/2x21	RIF-1 serisi taban	10	6,08	CK6
2904468	RIF-RH-1-H	RIF-1 tabanına uygun ayırma kolu (IP20 röleler için)	10	0,42	CK6

SİPNO. TİP AÇIKLAMA AMBALAJ (Ad.) BİRİM FİYAT (€/Ad.) SATIŞ GRUBU

ENDÜSTRİYEL RÖLELER (RIF-2)

2 KUTUPLU (2 PDT) ENDÜSTRİYEL RÖLE (RIF-2 TABAN İLE KULLANILIR) - 8 PİNLİ

DC modellerde Manuel Test, LED, Koruma Diyodu dahildir. AC modellerde sadece Manuel Test ve LED dahildir, Varistör Modülü opsiyoneldir.

2903659	REL-IR2/LDP- 12DC/2X21	12 VDC bobin gerilimi, 12A kontak akımlı	10	13,38	CK6
2903660	REL-IR2/LDP- 24DC/2X21	24 VDC bobin gerilimi, 12A kontak akımlı	10	13,38	CK6
2903661	REL-IR2/LDP- 48DC/2X21	48 VDC bobin gerilimi, 12A kontak akımlı	10	13,38	CK6
2903662	REL-IR2/LDP- 60DC/2X21	60 VDC bobin gerilimi, 12A kontak akımlı	10	13,50	CK6
2903663	REL-IR2/LDP-110DC/2X21	110 VDC bobin gerilimi, 12A kontak akımlı	10	13,68	CK6
2903664	REL-IR2/LDP-125DC/2X21	125 VDC bobin gerilimi, 12A kontak akımlı	10	13,68	CK6
2903665	REL-IR2/LDP-220DC/2X21	220 VDC bobin gerilimi, 12A kontak akımlı	10	17,13	CK6
2903666	REL-IR2/L- 24AC/2X21	24 VAC bobin gerilimi, 12A kontak akımlı	10	12,96	CK6
2903667	REL-IR2/L-120AC/2X21	120 VAC bobin gerilimi, 12A kontak akımlı	10	13,25	CK6
2903668	REL-IR2/L-230AC/2X21	230 VAC bobin gerilimi, 12A kontak akımlı	10	13,25	CK6



REL-IR2...



REL-IR4...

4 KUTUPLU (4 PDT) ENDÜSTRİYEL RÖLE (RIF-2 TABAN İLE KULLANILIR) - 14 PİNLİ

DC modellerde Manuel Test, LED, Koruma Diyodu dahildir. AC modellerde sadece Manuel Test ve LED dahildir, Varistör Modülü opsiyoneldir.

2903676	REL-IR4/LDP- 12DC/4X21	12 VDC bobin gerilimi, 6A kontak akımlı	10	13,30	CK6
2903677	REL-IR4/LDP- 24DC/4X21	24 VDC bobin gerilimi, 6A kontak akımlı	10	13,30	CK6
2903678	REL-IR4/LDP- 48DC/4X21	48 VDC bobin gerilimi, 6A kontak akımlı	10	13,30	CK6
2903679	REL-IR4/LDP- 60DC/4X21	60 VDC bobin gerilimi, 6A kontak akımlı	10	13,44	CK6
2903680	REL-IR4/LDP-110DC/4X21	110 VDC bobin gerilimi, 6A kontak akımlı	10	14,17	CK6
2903681	REL-IR4/LDP-125DC/4X21	125 VDC bobin gerilimi, 6A kontak akımlı	10	14,17	CK6
2903682	REL-IR4/LDP-220DC/4X21	220 VDC bobin gerilimi, 6A kontak akımlı	10	16,21	CK6
2903686	REL-IR4/L- 24AC/4X21	24 VAC bobin gerilimi, 6A kontak akımlı	10	12,96	CK6
2903687	REL-IR4/L-120AC/4X21	120 VAC bobin gerilimi, 6A kontak akımlı	10	13,25	CK6
2903688	REL-IR4/L-230AC/4X21	230 VAC bobin gerilimi, 6A kontak akımlı	10	13,25	CK6



RIF-2-BPT/4x21



RIF-RH-2

RIF-2 SERİSİ İÇİN TABAN VE AYIRMA KOLU

2900934	RIF-2-BPT/4x21	RIF-2 Serisi taban	10	7,31	CK6
2900954	RIF-RH-2	RIF-2 röle tabanına uygun ayırma kolu	10	0,42	CK6

OKTAL RÖLELER (RIF-3)

3 KUTUPLU (3 PDT) OKTAL RÖLE (RIF-3 TABAN İLE KULLANILIR) - 11 PİNLİ

DC modellerde Manuel Test, LED, Koruma Diyodu dahildir. AC modellerde sadece Manuel Test ve LED dahildir, Varistör Modülü opsiyoneldir.

2903693	REL-OR3/LDP- 24DC/3X21	24 VDC bobin gerilimi, 10A kontak akımlı	10	20,18	CK6
2907027	RELOR3/LDP220DC/3X21	220 VDC bobin gerilimi, 10A kontak akımlı	1	23,56	CK6
2903694	REL-OR3/L- 24AC/3X21	24 VAC bobin gerilimi, 10A kontak akımlı	10	21,11	CK6
2903695	REL-OR3/L-120AC/3X21	120 VAC bobin gerilimi, 10A kontak akımlı	10	21,31	CK6
2903696	REL-OR3/L-230AC/3X21	230 VAC bobin gerilimi, 10A kontak akımlı	10	21,81	CK6



REL-OR3/...



RIF-3-BPT/...



RIF-RH-3

RIF-3 SERİSİ İÇİN TABAN VE AYIRMA KOLU

2900938	RIF-3-BPT/3x21	RIF-3 Serisi taban, 3 enversör kontak (11 pin için)	10	8,70	CK6
2900955	RIF-RH-3	RIF-3 röle tabanına uygun ayırma kolu	10	0,62	CK6

SİPNO.	TİP	AÇIKLAMA	AMBALAJ (Ad.)	BİRİM FİYAT (€/Ad.)	SATIŞ GRUBU
--------	-----	----------	---------------	---------------------	-------------

GÜÇ RÖLELERİ (RIF-4) (Maks. Anahtarlama Gerilimi : 440AC/250VDC)



REL-PR3 -

3 KUTUPLU (3 PDT) GÜÇ RÖLESİ (RIF-4 TABAN İLE KULLANILIR) - 11 PİNLİ

2903702	REL-PR3- 24DC/3x21	24 VDC bobin gerilimi, 16A kontak akımlı	10	19,81	CK6
2903703	REL-PR3- 24AC/3x21	24 VAC bobin gerilimi, 16A kontak akımlı	10	20,10	CK6
2903704	REL-PR3-120AC/3x21	120 VAC bobin gerilimi, 16A kontak akımlı	10	20,25	CK6
2903705	REL-PR3-230AC/3x21	230 VAC bobin gerilimi, 16A kontak akımlı	10	20,62	CK6



RIF-4-BPT/3x21

3 KUTUPLU (3 NO) GÜÇ RÖLESİ (RIF-4 TABAN İLE KULLANILIR) - 8 PİNLİ

2903706	REL-PR3- 24DC/3x1	24 VDC bobin gerilimi, 16A kontak akımlı	10	20,18	CK6
2903707	REL-PR3- 24AC/3x1	24 VAC bobin gerilimi, 16A kontak akımlı	10	20,41	CK6
2903708	REL-PR3-120AC/3x1	120 VAC bobin gerilimi, 16A kontak akımlı	10	20,62	CK6
2903709	REL-PR3-230AC/3x1	230 VAC bobin gerilimi, 16A kontak akımlı	10	20,93	CK6



RIF-RH-4

RIF-4 SERİSİ İÇİN TABAN VE AYIRMA KOLU

2900961	RIF-4-BPT/3x21	RIF-4 Serisi taban	10	10,78	CK6
2900956	RIF-RH-4	RIF-4 röle tabanına uygun ayırma kolu	10	0,62	CK6

RIFLINE SERİSİ İÇİN AKSESUARLAR

RIFLINE SERİSİ İÇİN FONKSİYON MODÜLLERİ (RIF-1,2,3,4 İÇİN)

2900939	RIF-LDP-12-24 DC	12-24 VDC için ters diyot + LED modülü	10	3,74	CK6
2900940	RIF-LDP-48-60 DC	48-60 VDC için ters diyot + LED modülü	10	3,75	CK6
2900941	RIF-LDP-110 DC	110 VDC için ters diyot + LED modülü	10	3,75	CK6
2900942	RIF-LV-12-24 UC	24 VAC için varistör modülü, LED'li	10	4,23	CK6
2900944	RIF-LV-120-230 AC/110 DC	120-230 VAC için varistör modülü, LED'li	10	4,23	CK6
2900949	RIF-RC-12-24 UC	24 VAC/DC için RC filtre modülü	10	3,75	CK6
2900951	RIF-RC-120-230 UC	120-230 VAC/DC için RC filtre modülü	10	3,75	CK6
2902647	RIF-T3-24UC	Zaman modülü (Bu modül ile rölenizi bir zaman rölesine dönüştürebilirsiniz. Sadece 24 VAC/DC röleler ile kullanılır.)	10	50,25	CK6



RIF-LDP-...



RIF-LDP-T3-24UC

RIFLINE SERİSİ İÇİN GİRİŞ KISMI KÖPRÜLERİ

3036932	FBS 2-6 BU	2'li mavi geçmeli köprü, RIF-0,1,2,3,4 için	50	Bkz.sf 43	BE2
3036945	FBS 3-6 BU	3'lü mavi geçmeli köprü, RIF-0 için	50	Bkz.sf 43	BE2
3036958	FBS 4-6 BU	4'lü mavi geçmeli köprü, RIF-0 için	50	Bkz.sf 43	BE2
3032198	FBS 10-6 BU	10'lu mavi geçmeli köprü, RIF-0 için	10	Bkz.sf 43	BE2



FBS 4-6 BU

RIF-0 İÇİN ÇIKIŞ KISMI KÖPRÜLERİ

3030336	FBS 2-6	2'li kırmızı geçmeli köprü	50	Bkz.sf 43	BE2
3030242	FBS 3-6	3'lü kırmızı geçmeli köprü	50	Bkz.sf 43	BE2
3030255	FBS 4-6	4'lü kırmızı geçmeli köprü	50	Bkz.sf 43	BE2
3030271	FBS 10-6	10'lu kırmızı geçmeli köprü	10	Bkz.sf 43	BE2



FBS 4-6

RIF-1 İÇİN ÇIKIŞ KISMI KÖPRÜLERİ

3030284	FBS 2-8	2'li kırmızı geçmeli köprü	10	Bkz.sf 43	BE2
---------	---------	----------------------------	----	------------------	-----

RIF-0 İÇİN ETİKETLEME AKSESUARLARI

0828736	UCT-TM 6	BLUEMARK ve THERMOMARK CARD ile yazılan beyaz etiket (6.2mm)	10	Bkz.sf 54	BG2
0818085	UC-TM 6 WH	CMS-P1-PLOTTER ve BLUEMARK ile yazılan beyaz etiket (6.2mm)	10	Bkz.sf 55	BG2



UCT-TM 6

RIF-1-2-3-4 İÇİN ETİKETLEME AKSESUARLARI

0829146	UCT-TM 16	BLUEMARK ve THERMOMARK CARD ile yazılan beyaz etiket (16mm)	10	Bkz.sf 54	BG2
0819217	UC-TM 16 WH	CMS-P1-PLOTTER ve BLUEMARK ile yazılan beyaz etiket (16mm)	10	Bkz.sf 55	BG2
0828734	UCT-TM 5	BLUEMARK ve THERMOMARK CARD ile yazılan beyaz etiket (5.2mm)	10	Bkz.sf 54	BG2
0818108	UC-TM 5 WH	CMS-P1-PLOTTER ve BLUEMARK ile yazılan beyaz etiket (5.2mm)	10	Bkz.sf 55	BG2



UCT-TM 16

SİPNO. TİP AÇIKLAMA AMBALAJ (Ad.) BİRİM FİYAT (€/Ad.) SATIŞ GRUBU

ESSENTIAL
edition

ECORLINE SERİSİ RÖLELER

ECOR-1, MİNYATÜR RÖLELER

1109537	REL-MR-BL- 12DC/21HC	12 VDC bobin gerilimi, 1 PDT, 16A kontak akımlı	10	3,76	CKF
1109543	REL-MR-BL- 12DC/21-21	12 VDC bobin gerilimi, 2 PDT, 8A kontak akımlı	10	4,05	CKF
2906285	REL-MR-BL-24DC/21HC	24 VDC bobin gerilimi, 1 PDT, 16A kontak akımlı	20	2,96	CKF
2906286	REL-MR-BL-24DC/21-21	24 VDC bobin gerilimi, 2 PDT, 8A kontak akımlı	20	3,18	CKF
1109538	REL-MR-BL- 48DC/21HC	48 VDC bobin gerilimi, 1 PDT, 16A kontak akımlı	10	4,50	CKF
1109544	REL-MR-BL- 48DC/21-21	48 VDC bobin gerilimi, 2 PDT, 8A kontak akımlı	10	5,00	CKF
1109539	REL-MR-BL-110DC/21HC	110 VDC bobin gerilimi, 1 PDT, 16A kontak akımlı	10	6,06	CKF
1109545	REL-MR-BL-110DC/21-21	110 VDC bobin gerilimi, 2 PDT, 8A kontak akımlı	10	6,34	CKF
1109540	REL-MR-BL- 24AC/21HC	24 VAC bobin gerilimi, 1 PDT, 16A kontak akımlı	10	4,47	CKF
1109546	REL-MR-BL- 24AC/21-21	24 VAC bobin gerilimi, 2 PDT, 8A kontak akımlı	10	4,52	CKF
1109542	REL-MR-BL-115AC/21HC	115 VAC bobin gerilimi, 1 PDT, 16A kontak akımlı	10	5,35	CKF
1109569	REL-MR-BL-115AC/21-21	115 VAC bobin gerilimi, 2 PDT, 8A kontak akımlı	10	5,63	CKF
2906288	REL-MR-BL-230AC/21HC	230 VAC bobin gerilimi, 1 PDT, 16A kontak akımlı	20	5,55	CKF
2906287	REL-MR-BL-230AC/21-21	230 VAC bobin gerilimi, 2 PDT, 8A kontak akımlı	20	5,76	CKF
2907518	ECOR-1-BSC3/2X21	ECOR-1 serisi taban, 3 katlı	10	3,49	CKF
2907524	ECOR-RH-1L	ECOR-1 röleler için tutma-ayırma kolu	10	0,32	CKF
2907523	ECOR-RH-1H	Sadece REL-MR-.../MS serisi röleler için tutma-ayırma kolu	10	0,32	CKF

ECOR-2, ENDÜSTRİYEL RÖLELER

1109547	REL-IR-BL/L- 12DC/2X21	12 VDC bobin gerilimi, 2 PDT, 12A kontak akımlı, LED, test butonlu	10	5,88	CKF
1109557	REL-IR-BL/L- 12DC/4X21	12 VDC bobin gerilimi, 4 PDT, 6A kontak akımlı, LED, test butonlu	10	5,67	CKF
1032526	REL-IR-BL/L- 24DC/2X21	24 VDC bobin gerilimi, 2 PDT, 12A kontak akımlı, LED, test butonlu	10	5,67	CKF
1032470	REL-IR-BL- 24DC/2X21	24 VDC bobin gerilimi, 2 PDT, 12A kontak akımlı, test butonlu	10	5,67	CKF
1032527	REL-IR-BL/L- 24DC/4X21	24 VDC bobin gerilimi, 4 PDT, 6A kontak akımlı, LED, test butonlu	10	5,67	CKF
1032521	REL-IR-BL- 24DC/4X21	24 VDC bobin gerilimi, 4 PDT, 6A kontak akımlı, test butonlu	10	5,67	CKF
1109548	REL-IR-BL/L- 48DC/2X21	48 VDC bobin gerilimi, 2 PDT, 12A kontak akımlı, LED, test butonlu	10	6,83	CKF
1109558	REL-IR-BL/L- 48DC/4X21	48 VDC bobin gerilimi, 4 PDT, 6A kontak akımlı, LED, test butonlu	10	5,88	CKF
1109550	REL-IR-BL/L-110DC/2X21	110 VDC bobin gerilimi, 2 PDT, 12A kontak akımlı, LED, test butonlu	10	7,04	CKF
1109560	REL-IR-BL/L-110DC/4X21	110 VDC bobin gerilimi, 4 PDT, 6A kontak akımlı, LED, test butonlu	10	7,25	CKF
1109553	REL-IR-BL/L-125DC/2X21	125 VDC bobin gerilimi, 2 PDT, 12A kontak akımlı, LED, test butonlu	10	7,04	CKF
1109561	REL-IR-BL/L-125DC/4X21	125 VDC bobin gerilimi, 4 PDT, 6A kontak akımlı, LED, test butonlu	10	7,25	CKF
1109554	REL-IR-BL/L-220DC/2X21	220 VDC bobin gerilimi, 2 PDT, 12A kontak akımlı, LED, test butonlu	10	7,35	CKF
1109562	REL-IR-BL/L-220DC/4X21	220 VDC bobin gerilimi, 4 PDT, 6A kontak akımlı, LED, test butonlu	10	7,56	CKF
1109555	REL-IR-BL/L- 24AC/2X21	24 VAC bobin gerilimi, 2 PDT, 12A kontak akımlı, LED, test butonlu	10	5,67	CKF
1109563	REL-IR-BL/L- 24AC/4X21	24 VAC bobin gerilimi, 4 PDT, 6A kontak akımlı, LED, test butonlu	10	5,78	CKF
1109556	REL-IR-BL/L-115AC/2X21	115 VAC bobin gerilimi, 2 PDT, 12A kontak akımlı, LED, test butonlu	10	5,67	CKF
1109564	REL-IR-BL/L-115AC/4X21	115 VAC bobin gerilimi, 4 PDT, 6A kontak akımlı, LED, test butonlu	10	5,78	CKF
1032530	REL-IR-BL/L-230AC/2X21	230 VAC bobin gerilimi, 2 PDT, 12A kontak akımlı, LED, test butonlu	10	5,67	CKF
1032528	REL-IR-BL-230AC/2X21	230 VAC bobin gerilimi, 2 PDT, 12A kontak akımlı, test butonlu	10	5,67	CKF
1032531	REL-IR-BL/L-230AC/4X21	230 VAC bobin gerilimi, 4 PDT, 6A kontak akımlı, LED, test butonlu	10	5,67	CKF
1032529	REL-IR-BL-230AC/4X21	230 VAC bobin gerilimi, 4 PDT, 6A kontak akımlı, test butonlu	10	5,67	CKF
1051972	ECOR-RH-2L	Üstteki (REL-IR-BL...) röleler için tutma-ayırma kolu	10	0,32	CKF
2907521	ECOR-2-BSC3/4X21	ECOR-2 serisi taban, 3 katlı	10	4,36	CKF

ECOR-1 VE ECOR-2 İÇİN ORTAK AKSESUARLAR

2833657	LDP-12-24DC	24 VDC için koruma diyodu + LED modülü	10	2,67	CKF
2907517	DP-12- 24 DC	24 VDC için koruma diyodu	10	2,67	CKF
2833712	LV-12-24UC	24 VAC varistör modülü, LED'li	10	5,23	CKF
2833738	LV-120-230AC/110DC	120 - 230 V AC/110 V DC varistör modülü, LED'li	10	3,01	CKF
2833880	V-120-230UC	120 - 230 V AC/DC varistör modülü	10	2,72	CKF
2833767	RC-120-230UC	120-230 VAC/DC için RC filtre modülü	10	2,67	CKF



REL-MR-BL...



ECOR-RH-1L



ECOR-1-BSC3/2X21



REL-IR-BL...



ECOR-RH-2L



ECOR-2-BSC3/4X21



RC-120-230UC

CONTACTRON ELEKTRONİK KONTAKTÖRLER

“4’ü 1 arada”

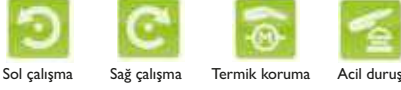

Avantajları

- % 75 daha az yer kaplar
- %75 daha az kablaj
- 10 kat hizmet ömrü
- Entegre emniyet
- Faz kaybı/asimetri kontrolü



Contactron bağlantısı

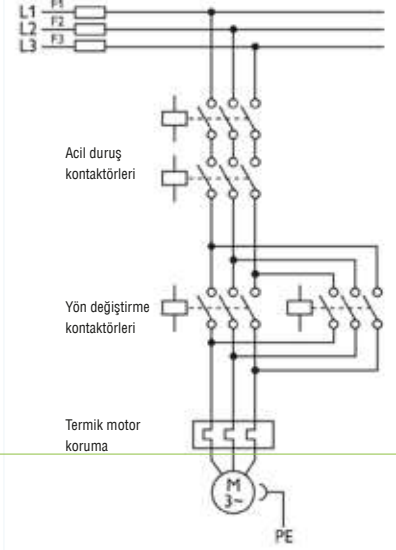

Klasik bağlantı

NOT: Nominal akımı 1,5A ve altında olan motorlar için 9A' lik model kullanılmamalıdır. Motorun akımına uygun Contactron kullanılmalıdır.

SİP.NO.	TİP	AÇIKLAMA	AMBALAJ (Ad.)	BİRİM FİYAT (€/Ad.)	SATIŞ GRUBU
CONTACTRON HİBRİT SERİSİ ELEKTRONİK KONTAKTÖRLER					
SAĞ, SOL, EMNİYET VE MOTOR KORUMA (SİL 3)					
2900582	ELR H5-IES-SC- 24DC/500AC-0,6	24 VDC kumanda, 3 Faz 500VAC 3x0,6A	1	243,00	CK7
2900414	ELR H5-IES-SC- 24DC/500AC-2	24 VDC kumanda, 3 Faz 500VAC 3x2A	1	243,00	CK7
2900420	ELR H5-IES-SC-230AC/500AC-2	230 VAC kumanda, 3 Faz 500VAC 3x2A	1	243,00	CK7
2900421	ELR H5-IES-SC- 24DC/500AC-9	24 VDC kumanda, 3 Faz 500VAC 3x9A	1	243,00	CK7
2900422	ELR H5-IES-SC-230AC/500AC-9	230 VAC kumanda, 3 Faz 500VAC 3x9A	1	243,00	CK7
SAĞ, SOL VE MOTOR KORUMA					
2900573	ELR H5-I-SC- 24DC/500AC-0,6	24 VDC kumanda, 3 Faz 500VAC 3x0,6A	1	214,00	CK7
2900574	ELR H5-I-SC- 24DC/500AC-2	24 VDC kumanda, 3 Faz 500VAC 3x2A	1	211,00	CK7
2900576	ELR H5-I-SC- 24DC/500AC-9	24 VDC kumanda, 3 Faz 500VAC 3x9A	1	214,00	CK7
TEK YÖN, EMNİYET VE MOTOR KORUMA (SİL 3)					
2900566	ELR H3-IES-SC- 24DC/500AC-0,6	24 VDC kumanda, 3 Faz 500VAC 3x0,6A	1	215,00	CK7
2900567	ELR H3-IES-SC- 24DC/500AC-2	24 VDC kumanda, 3 Faz 500VAC 3x2A	1	215,00	CK7
2900568	ELR H3-IES-SC-230AC/500AC-2	230 VAC kumanda, 3 Faz 500VAC 3x2A	1	215,00	CK7
2900569	ELR H3-IES-SC- 24DC/500AC-9	24 VDC kumanda, 3 Faz 500VAC 3x9A	1	215,00	CK7
2900570	ELR H3-IES-SC-230AC/500AC-9	230 VAC kumanda, 3 Faz 500VAC 3x9A	1	215,00	CK7
TEK YÖN VE MOTOR KORUMA					
2900542	ELR H3-I-SC- 24DC/500AC-0,6	24 VDC kumanda, 3 Faz 500VAC 3x0,6A	1	184,00	CK7
2900543	ELR H3-I-SC- 24DC/500AC-2	24 VDC kumanda, 3 Faz 500VAC 3x2A	1	184,00	CK7
2900545	ELR H3-I-SC- 24DC/500AC-9	24 VDC kumanda, 3 Faz 500VAC 3x9A	1	184,00	CK7
SAĞ, SOL					
2900538	ELR H5-SC- 24DC/500AC-9	24 VDC kumanda, 3 Faz 500VAC 3x9A	1	184,00	CK7



ELR H5...



Akım ayarı videosu

ESSENTIAL Güç Kaynakları

ESSENTIAL
edition

SİPNO.	TİP	AÇIKLAMA	AMBALAJ (Ad.)	BİRİM FİYAT (€/Ad.)	SATIŞ GRB.
ESSENTIAL Güç Kaynakları - Monofaze					
2910586	ESSENTIAL-PS/1AC/24DC/120W/EE	24 VDC 5 A, 40x124x118mm (GxYxD), %88 verim	1	69,00	CMB
2910587	ESSENTIAL-PS/1AC/24DC/240W/EE	24 VDC 10 A, 60x124x118mm (GxYxD), %90 verim	1	105,00	CMB
2910588	ESSENTIAL-PS/1AC/24DC/480W/EE	24 VDC 20 A, 86x124x129mm (GxYxD), %88 verim	1	179,00	CMB

Monofaze Girişli Modellerin Özellikleri

Giriş : 85VAC ... 264VAC
Çıkış : 22 ... 28V DC ayarlanabilir
Geniş Çalışma Sıcaklığı: -20 °C ... 70 °C
Tüm modeller metal kasalıdır

SİPNO.	TİP	AÇIKLAMA	AMBALAJ (Ad.)	BİRİM FİYAT (€/Ad.)	SATIŞ GRB.
ESSENTIAL Güç Kaynakları - Trifaze					
1018291	ESSENTIAL-PS/3AC/24DC/240W/EE	24 VDC 10 A, 60x130x153mm (GxYxD), %88.5 verim	1	189,00	CMB
1018299	ESSENTIAL-PS/3AC/24DC/480W/EE	24 VDC 20 A, 115x130x153mm (GxYxD), %91 verim	1	284,00	CMB
1018294	ESSENTIAL-PS/3AC/24DC/960W/EE	24 VDC 40 A, 139x130x190mm (GxYxD), %91.5 verim	1	420,00	CMB

Trifaze Girişli Modellerin Özellikleri

Giriş : 3x320VAC ... 575VAC
Çıkış : 22.5 ... 29.5V DC ayarlanabilir
Geniş Çalışma Sıcaklığı: -25 °C ... 70 °C
Tüm modeller metal kasalıdır



SİPNO.	TİP	AÇIKLAMA	AMBALAJ (Ad.)	BİRİM FİYAT (€/Ad.)	SATIŞ GRB.
YENİ İkinci Nesil ESSENTIAL Güç Kaynakları - Monofaze					
1394764	PS-EE-2G/1AC/24DC/60W/SC	24 VDC 2,5 A, 33x90x100mm (GxYxD), %89 verim	1	51,00	CMB
1234301	PS-EE-2G/1AC/24DC/75W/SC	24 VDC 3,2 A, 33x90x100mm (GxYxD), %89 verim	1	54,00	CMB
1234302	PS-EE-2G/1AC/24DC/120W/SC	24 VDC 5 A, 40x124x125mm (GxYxD), %89 verim	1	69,00	CMB
1234304	PS-EE-2G/1AC/24DC/240W/SC	24 VDC 10 A, 60x124x125mm (GxYxD), %89 verim	1	105,00	CMB
1234308	PS-EE-2G/1AC/24DC/480W/SC	24 VDC 20 A, 86x124x125mm (GxYxD), %89 verim	1	179,00	CMB

Monofaze Girişli Modellerin Özellikleri

Giriş : 85VAC ... 264VAC
Çıkış : 22 ... 28V DC ayarlanabilir
Geniş Çalışma Sıcaklığı: -20 °C ... 70 °C

SİPNO. TİP AÇIKLAMA AMBALAJ (Ad.) BİRİM FİYAT (€/Ad.) SATIŞ GRUBU

UNO SERİSİ KOMPAKT GÜÇ KAYNAKLARI

TEK FAZ 85...264 VAC GİRİŞ, 24 VDC ÇIKIŞ

2902991	UNO-PS/1AC/24DC/30W	1 fazlı, 24 VDC, 1,25A (30W)	1	72,00	CMP
2902992	UNO-PS/1AC/24DC/60W	1 fazlı, 24 VDC, 2,5A (60W)	1	90,00	CMP
1110466	UNO2-PS/1AC/24DC/120W	1 fazlı, 24 VDC, 5A (120W)	1	92,00	CMP
2904376	UNO-PS/1AC/24DC/150W	1 fazlı, 24..28 VDC, 6,25A (150W)	1	145,00	CMP
1096432	UNO2-PS/1AC/24DC/240W	1 fazlı, 24 VDC, 10A (240W)	1	153,00	CMP
2910105	UNO2-PS/1AC/24DC/480W	1 fazlı, 24..28 VDC, 20A (480W)	1	261,00	CMP

İKİ FAZ 2X264..575 VAC GİRİŞ, 24 VDC ÇIKIŞ

2904371	UNO-PS/2AC/24DC/90W/C2LPS	2 faz, 24 VDC, 3,75A (90W) NEC sınıf 2 uygulamaları için	1	151,00	CMP
---------	---------------------------	--	---	--------	-----

TEK FAZ 85...264 VAC GİRİŞ, 12 VDC ÇIKIŞ

2902998	UNO-PS/1AC/12DC/30W	1 fazlı, 12 VDC, 2,5A (30W)	1	74,00	CMP
2902999	UNO-PS/1AC/12DC/55W	1 fazlı, 12 VDC, 4,6A (55W)	1	98,00	CMP
2902997	UNO-PS/1AC/12DC/100W	1 fazlı, 12 VDC, 8,3A (100W)	1	141,00	CMP

UNO-PS/...

UNO2-PS/1AC/24DC/480W

UNO POWER

Temel fonksiyonları sunan güç kaynakları - kompakt ve yüksek verimli



Maksimum enerji verimliliği

- % 90'ın üzerinde verim
- Yüksüz konumda 0.3 W'ın altında kayıp

Minimum boyut

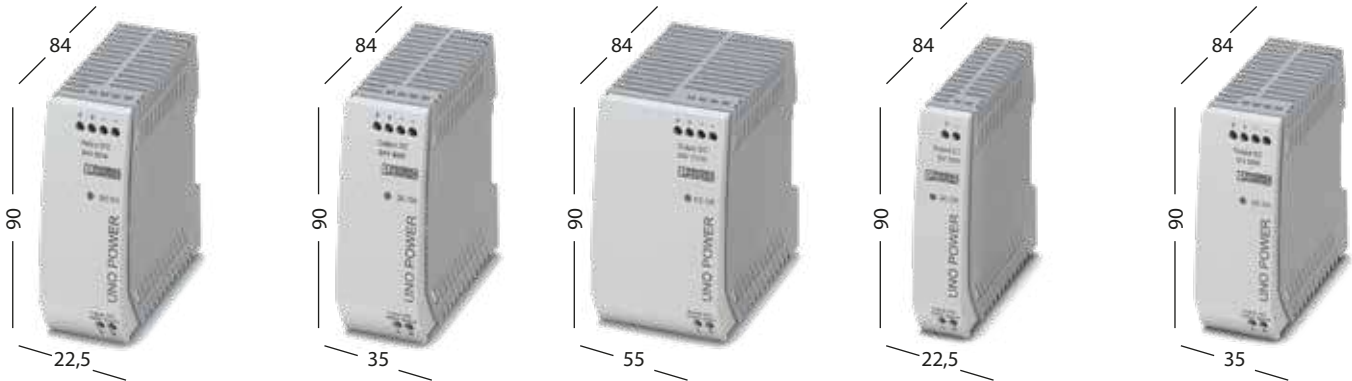

24 VDC / 30W

24 VDC / 60W

24 VDC / 100W

12 VDC / 30W

12 VDC / 55W

UNO-PS/1AC/24DC/30W
2902991

UNO-PS/1AC/24DC/60W
2902992

UNO-PS/1AC/24DC/100W
2902993

UNO-PS/1AC/12DC/30W
2902998

UNO-PS/1AC/12DC/55W
2902999

SİPNO.	TİP	AÇIKLAMA	AMBALAJ (Ad.)	BİRİM FİYAT (€/Ad.)	SATIŞ GRUBU
--------	-----	----------	---------------	---------------------	-------------

YENİ NESİL TRIO 3 GÜÇ KAYNAKLARI

TEK FAZ 100 V AC ... 240 V AC GİRİŞ, 24 VDC ÇIKIŞ

1159037	TRIO3-PS/1AC/24DC/5	1 fazlı, 24 VDC, 5A, (7,5A 5s)	1	135,00	CMP
1159038	TRIO3-PS/1AC/24DC/10	1 fazlı, 24 VDC, 10A, (15A 5s)	1	231,00	CMP
1159039	TRIO3-PS/1AC/24DC/20	1 fazlı, 24 VDC, 20A, (30A 5s)	1	331,00	CMP

DAHİLİ DEVRE KESİCİLİ GÜÇ KAYNAKLARI

1252696	TRIO3-PS/1AC/24DC/10/4C/IOL	1 fazlı, 24 VDC, 10A, (15A 5s) Dahili devre kesicili, IO link haberleşmeli	1	336,00	CMP
1252697	TRIO3-PS/1AC/24DC/20/8C/IOL	1 fazlı, 24 VDC, 20A, (30A 5s), Dahili devre kesicili, IO link haberleşmeli	1	578,00	CMP

ÜÇ FAZ 3x 400 V AC ... 500 V AC GİRİŞ, 24 VDC ÇIKIŞ

1159042	TRIO3-PS/3AC/24DC/10	3 fazlı, 24 VDC, 10A, (15A 5s)	1	273,00	CMP
1159044	TRIO3-PS/3AC/24DC/20	3 fazlı, 24 VDC, 20A, (30A 5s)	1	363,00	CMP
1159045	TRIO3-PS/3AC/24DC/40	3 fazlı, 24 VDC, 40A, (60A 5s)	1	557,00	CMP

Yeni nesil "TRIO POWER 3" Güç Kaynakları

Avantajları

- Az yer kaplayan ince tasarım
- El aleti gerektirmeyen push-in bağlantı
- Dinamik güç rezervi sayesinde 5s boyunca %150 akım

Güçlü Elektriksel ve Mekanik Tasarım :

- Monofaze modellerde 300VAC' ye kadar dayanım
- Trifaze modellerde 2 fazda sürekli çalışabilme
- Yüksek MTBF>1.200.000 saat
- 4g'lik titreşime ve 30g'lik şok darbelere dayanım
- -25°C ... 70°C geniş çalışma sıcaklığı
- -40°C'de başlatılabilen 10A, 20A ve 40A modeller



SİPNO.	TİP	AÇIKLAMA	AMBALAJ (Ad.)	BİRİM FİYAT (€/Ad.)	SATIŞ GRUBU
--------	-----	----------	---------------	---------------------	-------------

YENİ NESİL TRIO GÜÇ KAYNAKLARI

TEK FAZ 85...264 VAC / 99...275 VDC GİRİŞ, 24... 28VDC ÇIKIŞ, "DC OK" KONTAK ÇIKIŞ

2903147	TRIO-PS-2G/1AC/24DC/3C2LPS	1 fazlı, 24 VDC, 3A, (4,5A 1s)	1	112,00	CMP
2903148	TRIO-PS-2G/1AC/24DC/5	1 fazlı, 24 VDC, 5A, (7,5A 5s)	1	152,00	CMP
2903149	TRIO-PS-2G/1AC/24DC/10	1 fazlı, 24 VDC, 10A, (15A 5s)	1	261,00	CMP
2903151	TRIO-PS-2G/1AC/24DC/20	1 fazlı, 24 VDC, 20A, (30A 5s)	1	375,00	CMP

ÜÇ FAZ 3X320...575 VAC / GİRİŞ, 24... 28VDC ÇIKIŞ, "DC OK" KONTAK ÇIKIŞ

2903153	TRIO-PS-2G/3AC/24DC/5	3 fazlı, 24 VDC, 5A, (7,5A 5s)	1	217,00	CMP
2903154	TRIO-PS-2G/3AC/24DC/10	3 fazlı, 24 VDC, 10A, (15A 5s)	1	298,00	CMP
2903155	TRIO-PS-2G/3AC/24DC/20	3 fazlı, 24 VDC, 20A, (30A 5s)	1	414,00	CMP
2903156	TRIO-PS-2G/3AC/24DC/40	3 fazlı, 24 VDC, 40A, (60A 5s)	1	581,00	CMP

TEK FAZ 85...264 VAC / 99...275 VDC GİRİŞ, 12... 18VDC ÇIKIŞ, "DC OK" KONTAK ÇIKIŞ

2903157	TRIO-PS-2G/1AC/12DC/5/C2LPS	1 fazlı, 12 VDC, 5A	1	175,00	CMP
2903158	TRIO-PS-2G/1AC/12DC/10	1 fazlı, 12 VDC, 10A, (15A 5s)	1	228,00	CMP

TEK FAZ 85...264 VAC / 99...275 VDC GİRİŞ, 36... 55VDC ÇIKIŞ, "DC OK" KONTAK ÇIKIŞ

2903159	TRIO-PS-2G/1AC/48DC/5	1 fazlı, 48 VDC, 5A, (7,5A 5s)	1	302,00	CMP
2903160	TRIO-PS-2G/1AC/48DC/10	1 fazlı, 48 VDC, 10A, (15A 5s)	1	453,00	CMP

IP 67 GÜÇ KAYNAKLARI

1039830	TRIO-PS-IP67/1AC/24DC/20	1 fazlı, 24 VDC, 20A, (30A 5s)	1	989,00	CMP
1039829	TRIO-PS-IP67/3AC/24DC/20	3 fazlı, 24 VDC, 20A, (30A 5s)	1	989,00	CMP

ABS, BV, DNV, GL, LR, RINA onaylarından en az birinden onay almıştır.



TRIO-PS-2G/...



TRIO-PS-IP67/1AC/24DC/20

SİPNO. TİP AÇIKLAMA AMBALAJ (Ad.) BİRİM FİYAT (€/Ad.) SATIŞ GRUBU

TRIO SERİSİ GÜÇ KAYNAKLARI

TEK FAZ 85...264 VAC GİRİŞ, 12 VDC ÇIKIŞ

2866475	TRIO-PS/1AC/12DC/5	1 fazlı, 12 VDC, 5 A	1	184,00	CMP
2866488	TRIO-PS/1AC/12DC/10	1 fazlı, 12 VDC, 10 A	1	241,00	CMP

TEK FAZ 85...264 VAC GİRİŞ, 24 VDC ÇIKIŞ

2866268	TRIO-PS/1AC/24DC/2.5	1 fazlı, 24 VDC, 2,5A	1	125,00	CMP
2866310	TRIO-PS/1AC/24DC/5	1 fazlı, 24 VDC, 5A	1	170,00	CMP
2866323	TRIO-PS/1AC/24DC/10	1 fazlı, 24 VDC, 10A	1	292,00	CMP
2866381	TRIO-PS/1AC/24DC/20	1 fazlı, 24 VDC, 20A	1	395,00	CMP

TEK FAZ 85...264 VAC GİRİŞ, 48 VDC ÇIKIŞ

2866491	TRIO-PS/1AC/48DC/5	1 fazlı, 48 VDC, 5A	1	325,00	CMP
2866501	TRIO-PS/1AC/48DC/10	1 fazlı, 48 VDC, 10A	1	499,00	CMP

ÜÇ FAZ 3X320...575 VAC GİRİŞ, 24 VDC ÇIKIŞ

2866462	TRIO-PS/3AC/24DC/5	3 fazlı, 24 VDC, 5A	1	228,00	CMP
2866459	TRIO-PS/3AC/24DC/10	3 fazlı, 24 VDC, 10A	1	313,00	CMP
2866394	TRIO-PS/3AC/24DC/20	3 fazlı, 24 VDC, 20A	1	437,00	CMP
2866404	TRIO-PS/3AC/24DC/40	3 fazlı, 24 VDC, 40A	1	643,00	CMP



TRIO ...

QUINT 4' ÜN KÜÇÜK GÜÇLÜ MODELLERİ (SİGORTA ATTIRMA ÖZELLİĞİ YOKTUR)

TEK FAZ 85...264 VAC / 90...350VDC GİRİŞ

2909575	QUINT4-PS/1AC/24DC/1.3/PT	24...28 VDC, 1,3A (2,6A 5s.)	1	132,00	CMP
2909576	QUINT4-PS/1AC/24DC/2.5/PT	24...28 VDC VDC, 2,5A (5A 5s.)	1	165,00	CMP
2909577	QUINT4-PS/1AC/24DC/3.8/PT	24...28 VDC VDC, 3,8A (7A 5s.)	1	237,00	CMP
2904605	QUINT4-PS/1AC/12DC/2.5/PT	12...15 VDC, 2,5A (4,5A 5s.)	1	160,00	CMP
2904607	QUINT4-PS/1AC/12DC/7.5/PT	12...15 VDC VDC, 7,5A (12,7A 5s.)	1	250,00	CMP
2904595	QUINT4-PS/1AC/5DC/5/PT	5...6,2 VDC, 5A (8A 5s.)	1	157,00	CMP



QUINT4-PS... PT

STEP SERİSİ GÜÇ KAYNAKLARI

TEK FAZ 85...264 VAC / 95...250VDC GİRİŞ, 5 VDC ÇIKIŞ

1170954	STEP3-PS/1AC/5DC/3/PT	5 VDC (4...6,5 VDC), 3 A	1	58,00	CMP
2868541	STEP-PS/ 1AC/ 5DC/6.5	5 VDC, 6,5A	1	124,00	CMP

TEK FAZ 85...264 VAC / 95...250VDC GİRİŞ, 12 VDC ÇIKIŞ

2868538	STEP-PS/ 1AC/12DC/1	12 VDC, 1A	1	68,00	CMP
1170952	STEP3-PS/1AC/12DC/1.3/PT	12 VDC, 1,3 A	1	56,00	CMP
2868554	STEP-PS/ 1AC/12DC/1.5/FL	12 VDC, 1,5A (yassı tasarım)	1	76,00	CMP
1170953	STEP3-PS/1AC/12DC/2.5/PT	12 VDC, 2,5 A	1	72,00	CMP
2868583	STEP-PS/ 1AC/12DC/5	12 VDC (10...16,5 VDC), 5 A	1	124,00	CMP



STEP3-PS/1AC/24DC/0.63/PT

TEK FAZ 85...264 VAC / 95...250VDC GİRİŞ, 15 VDC ÇIKIŞ

2868619	STEP-PS/ 1AC/15DC/4	15 VDC (10...16,5 VDC), 4 A	1	124,00	CMP
---------	---------------------	-----------------------------	---	--------	-----

TEK FAZ 85...264 VAC / 95...250VDC GİRİŞ, 24 VDC ÇIKIŞ

1088495	STEP3-PS/1AC/24DC/0.63/PT	24 VDC, 0,63 A	1	51,00	CMP
2868622	STEP-PS/ 1AC/24DC/0.75/FL	24 VDC, 0,75A (yassı tasarım)	1	71,00	CMP
2868635	STEP-PS/ 1AC/24DC/0.75	24 VDC, 0,75A	1	70,00	CMP
1088494	STEP3-PS/1AC/24DC/1.3/PT	24 VDC, 1,3 A	1	66,00	CMP
2868648	STEP-PS/ 1AC/24DC/1.75	24 VDC (22,5...29,5 VDC), 1,75 A	1	101,00	CMP
1088491	STEP3-PS/1AC/24DC/2.5/PT	24 VDC (22...27 VDC), 2,5 A	1	82,00	CMP
1088486	STEP3-PS/1AC/24DC/3.75/PT/FL	24 VDC, 3,75 A	1	110,00	CMP
1140066	STEP3-PS/1AC/24DC/4/PT	24 VDC (22...27 VDC), 4 A	1	102,00	CMP
1088478	STEP3-PS/1AC/24DC/5/PT	24 VDC (22...27 VDC), 5 A	1	118,00	CMP



STEP3-PS/1AC/24DC/2.5/PT



STEP3-PS/1AC/24DC/3.75/PT/FL

TEK FAZ 85...264 VAC / 95...250VDC GİRİŞ, 48 VDC ÇIKIŞ

2868680	STEP-PS/ 1AC/48DC/2	48 VDC (30...56 VDC), 2 A	1	181,00	CMP
---------	---------------------	---------------------------	---	--------	-----

↓ ABS, BV, DNV, GL, LR, RINA onaylarından en az birinden onay almıştır.

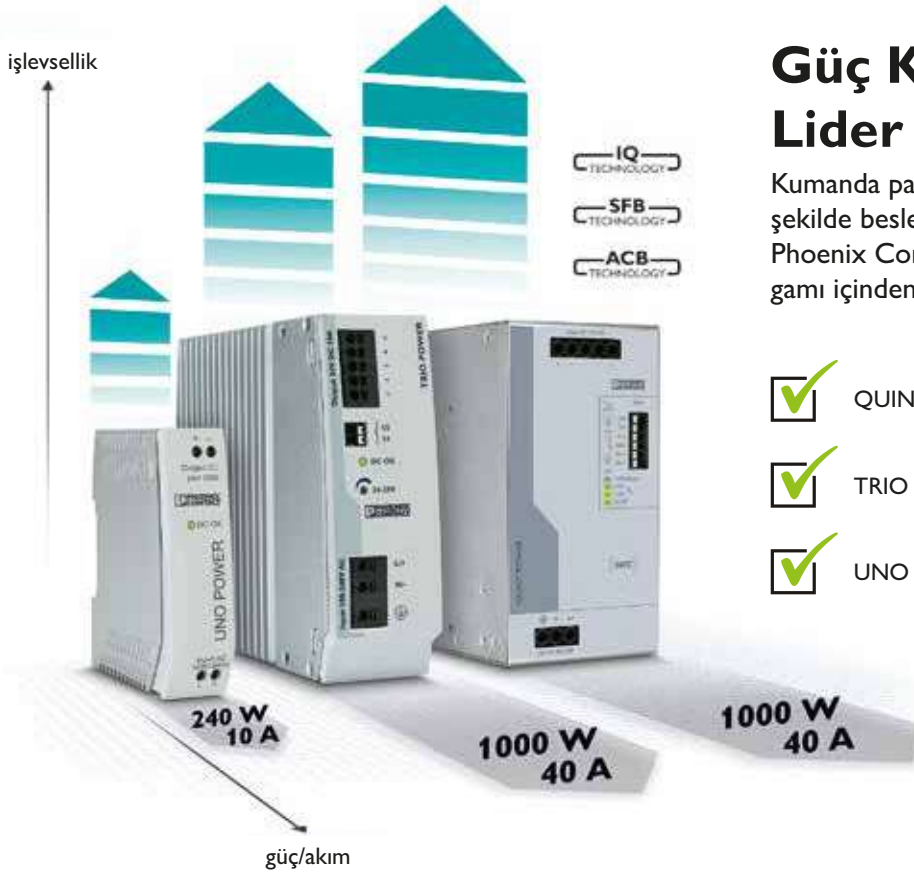

Güç Kaynaklarında Lider Teknoloji

Kumanda panosundaki modülleri güvenilir şekilde beslemek istiyor musunuz? Phoenix Contact'ın kapsamlı ürün gamı içinden seçim yapın.

- ✓ QUINT POWER - maksimum işlevsellik
- ✓ TRIO POWER - standart işlevsellik
- ✓ UNO POWER - temel işlevsellik

QUINT 4 - En yüksek güvenilirlik ve sistem sürekliliği

Avantajları

- ✓ SFB (Sigorta attırma) teknolojisi sayesinde nominal akımın 6 katını 15ms boyunca vererek devre kesicileri açtırır.
- ✓ NFC arayüzü sayesinde çalışma süresi görülebilir; istenilen gerilim, akım ve çalışma süresi değerlerinde kontak alınabilir; çıkış gerilimi değiştirilebilir veya limitlenebilir.
- ✓ 4... 20mA analog çıkışı sayesinde akım, gerilim veya güç değerlerinden biri izlenebilir.
- ✓ Kontak girişi sayesinde uzaktan uyku moduna alınabilir.
- ✓ Nominal akımın % 125' ine kadar sürekli, % 200' üne kadar 5s süreli dinamik güç rezervi sağlar.
- ✓ Dahili gazlı arestör ve varistör.



TRIO 3 - Sağlam standart işlevsellik

Avantajları

- ✓ Az yer kaplayan ince tasarım
- ✓ El aleti gerektirmeyen push-in bağlantı
- ✓ Dinamik güç rezervi ile 5s boyunca %150 akım
- ✓ Dahili devre kesicili modeller



UNO - Kompakt yapıda temel işlevsellik

Avantajları

- ✓ Çok küçük yapıda!
- ✓ -25°C...70°C geniş çalışma sıcaklığı
- ✓ Yüksek verim ve uzun ömür



SİPNO.

TİP

AÇIKLAMA

AMBALAJ
(Ad.)BİRİM FİYAT
(€/Ad.)SATIŞ
GRUBU

QUINT 4 SERİSİ YENİ NESİL PARAMETRELENDİRİLEBİLİR GÜÇ KAYNAKLARI



Ürün videosu



NFC uygulama videosu



TEK FAZ 85...264 VAC / 90...350 VDC GİRİŞ, 12 VDC ÇIKIŞ

↓	2904608	QUINT4-PS/1AC/12DC/15	Sigorta Attırma özellikli 12 VDC (12... 15 VDC), 15 A	1	507,00	CMP
---	---------	-----------------------	---	---	--------	-----

TEK FAZ 85...264 VAC / 90...350 VDC GİRİŞ, 24 VDC ÇIKIŞ

↓	2904600	QUINT4-PS/1AC/24DC/5	Sigorta Attırma özellikli 24 VDC (24... 29,5 VDC), 5 A	1	350,00	CMP
↓	2904601	QUINT4-PS/1AC/24DC/10	Sigorta Attırma özellikli 24 VDC (24... 29,5 VDC), 10 A	1	453,00	CMP
↓	2904602	QUINT4-PS/1AC/24DC/20	Sigorta Attırma özellikli 24 VDC (24... 29,5 VDC), 20 A SIL2, 2907753 ile kullanıldığında SIL3	1	613,00	CMP
↓	2904603	QUINT4-PS/1AC/24DC/40	Sigorta Attırma özellikli 24 VDC (24... 29,5 VDC), 40 A	1	888,00	CMP

ÜÇ FAZ 3X320...550 VAC / 225...390 VDC GİRİŞ, 24 VDC ÇIKIŞ

↓	2904620	QUINT4-PS/3AC/24DC/5	Sigorta Attırma özellikli 24 VDC (24... 29,5 VDC), 5 A	1	378,00	CMP
↓	2904621	QUINT4-PS/3AC/24DC/10	Sigorta Attırma özellikli 24 VDC (24... 29,5 VDC), 10 A	1	492,00	CMP
↓	2904622	QUINT4-PS/3AC/24DC/20	Sigorta Attırma özellikli 24 VDC (24... 29,5 VDC), 20 A	1	579,00	CMP
↓	2904623	QUINT4-PS/3AC/24DC/40	Sigorta Attırma özellikli 24 VDC (24... 29,5 VDC), 40 A	1	942,00	CMP

TEK FAZ 85...264 VAC / 90...350 VDC GİRİŞ, 48 VDC ÇIKIŞ

↓	2904610	QUINT4-PS/1AC/48DC/5	Sigorta Attırma özellikli 48 VDC (48... 56 VDC), 5 A	1	499,00	CMP
↓	2904611	QUINT4-PS/1AC/48DC/10	Sigorta Attırma özellikli 48 VDC (48... 56 VDC), 10 A	1	691,00	CMP

TEK FAZ 85...264 VAC / 90...350 VDC GİRİŞ, 110 VDC ÇIKIŞ

↓	2904613	QUINT4-PS/1AC/110DC/4	Sigorta Attırma özellikli 110 VDC (110...135 V DC), 4 A	1	804,00	CMP
---	---------	-----------------------	---	---	--------	-----

KORUYUCU KAPLAMALI & EX GÜÇ KAYNAKLARI

↓	2904617	QUINT4-PS/1AC/24DC/20/+	Sigorta Attırma özellikli 24 VDC (24... 28 VDC), 20 A , SIL3 ATEX II 3 G Ex ec ic nC T4 Gc X	1	874,00	CMP
---	---------	-------------------------	---	---	--------	-----

KORUYUCU KAPLAMALI GÜÇ KAYNAKLARI

↓	2904625	QUINT4-PS/1AC/24DC/10/CO	Sigorta Attırma özellikli 24 VDC (24... 28 VDC), 10 A	1	543,00	CMP
---	---------	--------------------------	---	---	--------	-----

↓ ABS, BV, DNV, GL, LR, RINA onaylarından en az birinden onay almıştır.



QUINT4-PS/1AC/24DC/5



QUINT4-PS/3AC/24DC/40



QUINT4-PS/1AC/48DC/10



QUINT4-PS/1AC/24DC/20/+

QUINT SFB SERİSİ GÜÇ KAYNAKLARI



Yeni nesil versiyonu için bir önceki sayfaya bakınız



QUINT...

TEK FAZ 85...264 VAC / 90...350VDC GİRİŞ, 12 VDC ÇIKIŞ

2866718	QUINT-PS/ 1AC/12DC/15	Sigorta Attırma özellikli 12 VDC (5...18 VDC) 15 A	1	612,00	CMP
2866721	QUINT-PS/ 1AC/12DC/20	Sigorta Attırma özellikli 12 VDC (5...18 VDC) 20 A	1	822,00	CMP

TEK FAZ 85...264 VAC / 90...350VDC GİRİŞ, 24 VDC ÇIKIŞ

↓	2866747	QUINT-PS/ 1AC/24DC/ 3.5	Sigorta Attırma özellikli 24 VDC (18...29,5 VDC) 3,5 A	1	270,00	CMP
↓	2866750	QUINT-PS/ 1AC/24DC/ 5	Sigorta Attırma özellikli 24 VDC (18...29,5 VDC) 5 A	1	378,00	CMP
↓	2866763	QUINT-PS/ 1AC/24DC/10	Sigorta Attırma özellikli 24 VDC (18...29,5 VDC) 10 A	1	499,00	CMP
↓	2866776	QUINT-PS/ 1AC/24DC/20	Sigorta Attırma özellikli 24 VDC (18...29,5 VDC) 20 A	1	648,00	CMP
↓	2866789	QUINT-PS/ 1AC/24DC/40	Sigorta Attırma özellikli 24 VDC (18...29,5 VDC) 40 A	1	890,00	CMP

TEK FAZ 85...264 VAC / 90...350VDC GİRİŞ, 48 VDC ÇIKIŞ

↓	2866679	QUINT-PS/ 1AC/48DC/ 5	Sigorta Attırma özellikli 48 VDC (30...56 VDC) 5 A	1	612,00	CMP
↓	2866682	QUINT-PS/ 1AC/48DC/10	Sigorta Attırma özellikli 48 VDC (30...56 VDC) 10 A	1	834,00	CMP
↓	2866695	QUINT-PS/ 1AC/48DC/20	Sigorta Attırma özellikli 48 VDC (30...56 VDC) 20 A	1	1218,00	CMP

ÜÇ FAZ 3X320...575 VAC / 450...800VDC GİRİŞ, 24 VDC ÇIKIŞ

↓	2866734	QUINT-PS/ 3AC/24DC/ 5	Sigorta Attırma özellikli 24 VDC (18...29,5 VDC) 5 A	1	378,00	CMP
↓	2866705	QUINT-PS/ 3AC/24DC/10	Sigorta Attırma özellikli 24 VDC (18...29,5 VDC) 10 A	1	499,00	CMP
↓	2866792	QUINT-PS/ 3AC/24DC/20	Sigorta Attırma özellikli 24 VDC (18...29,5 VDC) 20 A	1	576,00	CMP
↓	2866802	QUINT-PS/ 3AC/24DC/40	Sigorta Attırma özellikli 24 VDC (18...29,5 VDC) 40 A	1	874,00	CMP

KORUYUCU KAPLAMALI & EX GÜÇ KAYNAKLARI

↓	2320908	QUINT-PS/ 1AC/24DC/ 5/CO	Sigorta Attırma özellikli 24VDC 5A güç kaynağı (Atex Ex II 3 G Ex nA nC IIC T4 Gc)	1	527,00	CMP
↓	2320911	QUINT-PS/ 1AC/24DC/10/CO	Sigorta Attırma özellikli 24VDC 10 A güç kaynağı (Atex Ex II 3 G Ex nA nC IIC T4 Gc)	1	705,00	CMP
↓	2320898	QUINT-PS/1AC/24DC/20/CO	Sigorta Attırma özellikli 24VDC 20 A güç kaynağı (Atex Ex II 3 G Ex nA nC IIC T4 Gc)	1	1037,00	CMP

KORUYUCU KAPLAMALI GÜÇ KAYNAKLARI

↓	2320924	QUINT-PS/3AC/24DC/20/CO	Sigorta Attırma özellikli 24VDC 20 A güç kaynağı	1	975,00	CMP
---	---------	-------------------------	--	---	--------	-----

↓ ABS, BV, DNV, GL, LR, RINA onaylarından en az birinden onay almıştır.

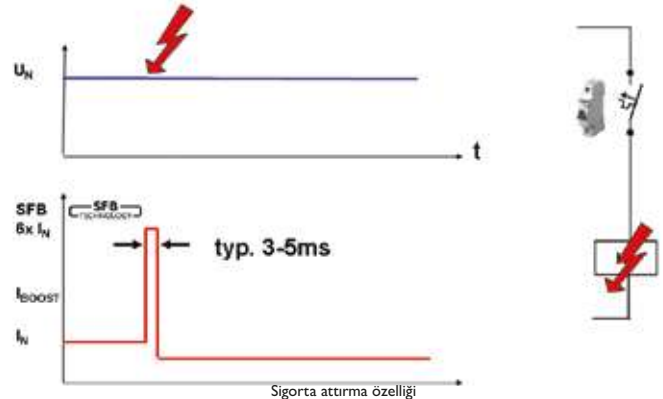
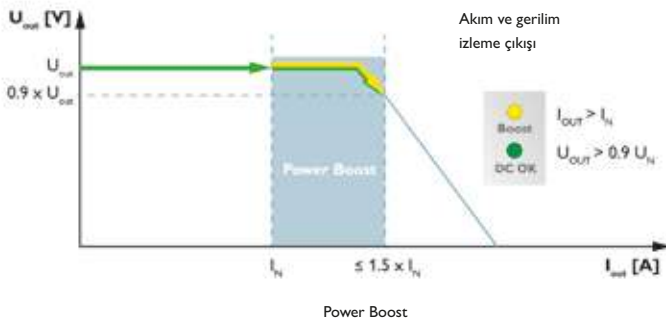

SİPNO.

TİP

AÇIKLAMA

AMBALAJ
(Ad.)

BİRİM FİYAT
(€/Ad.)

SATIŞ
GRUBU

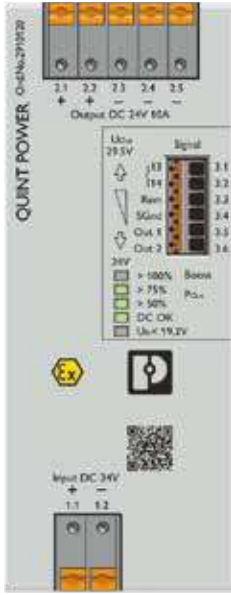

DC-DC DÖNÜŞTÜRÜCÜLER



QUINT4-PS/24DC/24DC/5/PT



QUINT-PS...

↓	2910119	QUINT4-PS/24DC/24DC/5/PT	18...32 VDC giriş, 24VDC (24...29,5 VDC) çıkış, 5 A	1	318,00	CMD
↓	2910120	QUINT4-PS/24DC/24DC/10/PT	18...32 VDC giriş, 24VDC (24...29,5 VDC) çıkış, 10 A	1	429,00	CMD
↓	2910121	QUINT4-PS/24DC/24DC/20/PT	18...32 VDC giriş, 24VDC (24...29,5 VDC) çıkış, 20 A	1	731,00	CMD
↓	2910122	QUINT4-PS/24DC/12DC/8/PT	18...32 VDC giriş, 12VDC (12...15 VDC) çıkış, 8 A	1	364,00	CMD
↓	2910123	QUINT4-PS/24DC/48DC/5/PT	18...32 VDC giriş, 48VDC (48...56 VDC) çıkış, 5 A	1	552,00	CMD
↓	2910125	QUINT4-PS/48DC/24DC/5/PT	29...57,5 VDC giriş, 24...29,5 VDC çıkış, 5 A	1	377,00	CMD
↓	1066716	QUINT4-PS/12-24DC/24DC/1.3/PT	12...24 VDC giriş, 24VDC (24...28 VDC) çıkış, 1,3 A	1	200,00	CMD
↓	1066714	QUINT4-PS/12-24DC/24DC/2.5/PT	12...24 VDC giriş, 24VDC (24...28 VDC) çıkış, 2,5 A	1	270,00	CMD
↓	1066704	QUINT4-PS/12-24DC/5-15DC/2.5/PT	12...24 VDC giriş, 12VDC (5...15 VDC) çıkış, 2,5 A	1	200,00	CMD
↓	1066708	QUINT4-PS/48-110DC/24DC/2.5/PT	48...110 VDC giriş, 24...28 VDC çıkış, 2,5 A	1	317,00	CMD
↓	2320034	QUINT-PS/24DC/24DC/ 5	18...32 VDC giriş, 24VDC (18...29,5) VDC çıkış, 5 A	1	410,00	CMD
↓	2320092	QUINT-PS/24DC/24DC/ 10	18...32 VDC giriş, 24VDC (18...29,5) VDC çıkış, 10 A	1	511,00	CMD
↓	2320102	QUINT-PS/24DC/24DC/ 20	18...32 VDC giriş, 24VDC (18...29,5) VDC çıkış, 20 A	1	857,00	CMD
↓	2320115	QUINT-PS/24DC/12DC/ 8	18...32 VDC giriş, 12VDC (5...18 VDC) çıkış, 8 A	1	424,00	CMD
↓	2320128	QUINT-PS/24DC/48DC/ 5	18...32 VDC giriş, 48VDC (30...56 VDC) çıkış, 5 A	1	590,00	CMD
↓	2320131	QUINT-PS/12DC/24DC/5	9...18 VDC giriş, 24VDC (18...29,5 VDC) çıkış, 5A	1	425,00	CMD
↓	2320144	QUINT-PS/48DC/24DC/5	30...60 VDC giriş, 24VDC (18...29,5 VDC) çıkış, 5A	1	434,00	CMD
↓	2905010	QUINT-PS/96-110DC/24DC/10	67.2...154 VDC giriş, 24VDC (18...29,5 VDC) çıkış, 10A	1	543,00	CMD
↓	2905009	QUINT-PS/60-72DC/24DC/10	42...96 VDC giriş, 18...29,5 VDC çıkış, 10A	1	543,00	CMD

YEDEKLEME MODÜLLERİ

TRIO DIYOT

↓	2907380	TRIO2-DIODE/12-24DC/2X10/1X20	12...24 VDC güç kaynakları için diyot modülü, 2x10A, 1x20A	1	91,00	CMR
↓	2907379	TRIO2-DIODE/12-24DC/2X20/1X40	12...24 VDC güç kaynakları için diyot modülü, 2x20A, 1x40A	1	167,00	CMR
↓	2866527	TRIO-DIODE/48DC/2X10/1X20	48 VDC güç kaynakları için 20A diyot modülü	1	110,00	CMR

STEP DIYOT

↓	2868606	STEP-DIODE/5-24DC/2X5/1X10	5...24 VDC güç kaynakları için 10A diyot modülü	1	65,00	CMR
---	---------	----------------------------	---	---	-------	-----

UNO DIYOT

↓	2905489	UNO-DIODE/5-24DC/2X10/1X20	5...24 VDC güç kaynakları için diyot modülü, 2x10A, 1x20A	1	69,00	CMR
---	---------	----------------------------	---	---	-------	-----



TRIO-DIODE



UNO-DIODE

↓ ABS, BV, DNV, GL, LR, RINA onaylarından en az birinden onay almıştır.

SİPNO.	TİP	AÇIKLAMA	AMBALAJ (Ad.)	BİRİM FİYAT (€/Ad.)	SATIŞ GRUBU
--------	-----	----------	---------------	---------------------	-------------

YEDEKLEME MODÜLLERİ

QUINT DIYOT

2907719	QUINT4-DIODE/12-24DC/2X20/1X40	12...24 VDC güç kaynakları için diyot modülü, 2x20A, 1x40A	1	196,00	CMR
2907720	QUINT4-DIODE/48DC/2X20/1X40	48 VDC güç kaynakları için diyot modülü, 2x20A, 1x40A	1	213,00	CMR



QUINT-DIODE...

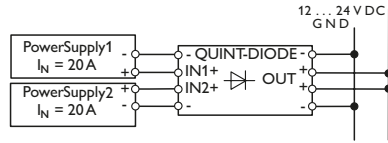

2 adet 20A güç kaynağının diyot modülüne bağlantısı

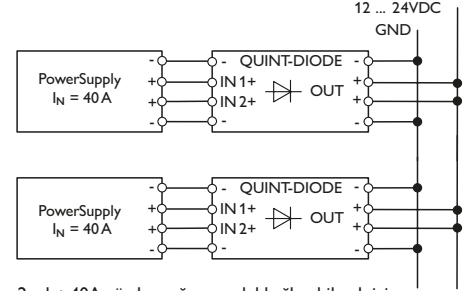

2 adet 40A güç kaynağını paralel bağlayabilmek için 2 adet diyot modülü gerekir

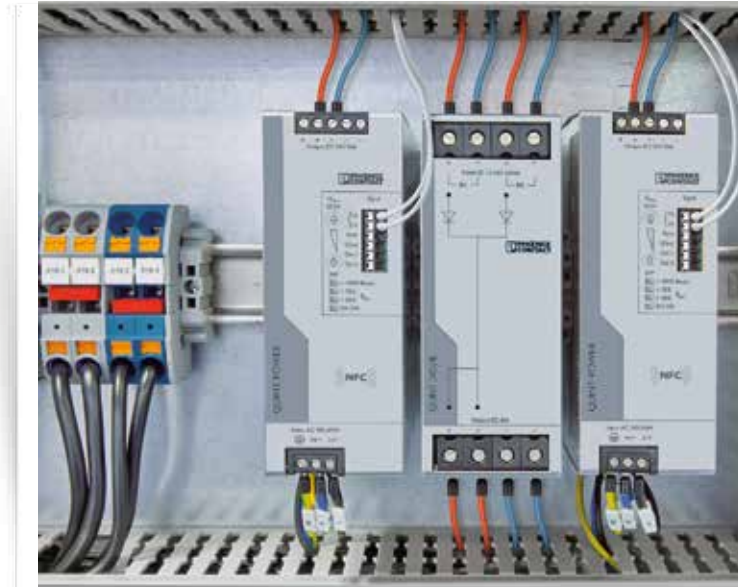

QUINT4-DIODE için örnek uygulama görseli

QUINT ORING

2320173	QUINT-ORING/24DC/2X10/1X20	ACB yük dengeleme modülü 20A, alarm kontağı çıkışı	1	334,00	CMR
2320186	QUINT-ORING/24DC/2X20/1X40	ACB yük dengeleme modülü 40A, alarm kontağı çıkışı	1	413,00	CMR
2902879	QUINT-ORING/24DC/2X40/1X80	ACB yük dengeleme modülü 80A, alarm kontağı çıkışı	1	683,00	CMR

ABS, BV, DNV, GL, LR, RINA onaylarından en az birinden onay almıştır.



QUINT-ORING...



QUINT ORING

ACB Auto Current Balance teknolojisi sayesinde yedekli çalışan iki güç kaynağından eşit yük akımı çekilmesi mümkündür. Bu sayede güç kaynaklarının çalışma ömrü garanti altına alınır.

Güç kaynaklarının sekonder gerilimleri farklı olsa bile eşit yük akımıyla yükü beslerler. Geleneksel diyot modüllerinde olduğu gibi güç kaynaklarından birinin sekonderinde kısa devre oluşsa bile kumanda geriliminin stabil kalmasını sağlarlar. QUINT ORING Yedekleme Modülü diyot modüllerine göre % 70'e varan enerji tasarrufu sağlarlar.

SİPNO.

TİP

AÇIKLAMA

AMBALAJ
(Ad.)BİRİM FİYAT
(€/Ad.)SATIŞ
GRUBU

HABERLEŞMELİ QUINT 4 KESİNTİSİZ GÜÇ KAYNAKLARI



QUINT UPS IQ

IQ teknolojisi akıllı güç besleme çözümünün kilit noktasıdır. Kesintisiz güç kaynakları güç depolama cihazlarını izler ve optimize eder. Akıllı UPS kullanarak kesintileri önleyin.

QUINT UPS IQ'yu akıllı UPS yapan nedir?

SOC (state of charge); akü şarj miktarı ve ne kadar süre yeteceği hakkında size bilgi verir.

SOH (state of health); akününüzün kalan ömrü hakkında bilgi verir ve olası bir hatayı önceden bildirir.

SOF (state of function); akünün performansı hakkında bilgi verir.

Akıllı Akü Kontrolü; hangi tip akünün bağlandığını otomatik olarak algılar.

Akıllı şarj; şarj akımını duruma göre ayarlayarak akünün en kısa sürede dolmasını sağlar. Böylece UPS daha kısa sürede hizmete hazır hale gelir.

Veri Portu; gerekli tüm bilgileri UPS' ten bilgisayara veya kontrolöre aktarır.



Ürün videosu



QUINT4-UPS/24DC/...

↓	2906990	QUINT4-UPS/24DC/24DC/5	24 VDC, 5 A şebeke akü geçiş modülü	1	338,00	CMU
↓	2906991	QUINT4-UPS/24DC/24DC/5/USB	24 VDC, 5 A şebeke akü geçiş modülü, PC haberleşmeli	1	386,00	CMU
↓	2906993	QUINT4-UPS/24DC/24DC/5/PN	24 VDC, 5 A şebeke akü geçiş modülü, PROFINET	1	535,00	CMU
↓	2906996	QUINT4-UPS/24DC/24DC/5/EC	24 VDC, 5 A şebeke akü geçiş modülü, EtherCAT	1	540,00	CMU
↓	2906994	QUINT4-UPS/24DC/24DC/5/EIP	24 VDC, 5 A şebeke akü geçiş modülü, EtherNet/IP	1	535,00	CMU
↓	2907066	QUINT4-UPS/24DC/24DC/10	24 VDC, 10 A şebeke akü geçiş modülü	1	370,00	CMU
↓	2907067	QUINT4-UPS/24DC/24DC/10/USB	24 VDC, 10 A şebeke akü geçiş modülü, PC haberleşmeli	1	419,00	CMU
↓	2907068	QUINT4-UPS/24DC/24DC/10/PN	24 VDC, 10 A şebeke akü geçiş modülü, PROFINET	1	569,00	CMU
↓	2907070	QUINT4-UPS/24DC/24DC/10/EC	24 VDC, 10 A şebeke akü geçiş modülü, EtherCAT	1	576,00	CMU
↓	2907069	QUINT4-UPS/24DC/24DC/10/EIP	24 VDC, 10 A şebeke akü geçiş modülü, EtherNet/IP	1	569,00	CMU
↓	2907071	QUINT4-UPS/24DC/24DC/20	24 VDC, 20 A şebeke akü geçiş modülü	1	435,00	CMU
↓	2907072	QUINT4-UPS/24DC/24DC/20/USB	24 VDC, 20 A şebeke akü geçiş modülü, PC haberleşmeli	1	471,00	CMU
↓	2907073	QUINT4-UPS/24DC/24DC/20/PN	24 VDC, 20 A şebeke akü geçiş modülü, PROFINET	1	630,00	CMU
↓	2907076	QUINT4-UPS/24DC/24DC/20/EC	24 VDC, 20 A şebeke akü geçiş modülü, EtherCAT	1	638,00	CMU
↓	2907074	QUINT4-UPS/24DC/24DC/20/EIP	24 VDC, 20 A şebeke akü geçiş modülü, EtherNet/IP	1	630,00	CMU
↓	2907077	QUINT4-UPS/24DC/24DC/40	24 VDC, 40 A şebeke akü geçiş modülü	1	760,00	CMU
↓	2907078	QUINT4-UPS/24DC/24DC/40/USB	24 VDC, 40 A şebeke akü geçiş modülü, PC haberleşmeli	1	800,00	CMU
↓	2907079	QUINT4-UPS/24DC/24DC/40/PN	24 VDC, 40 A şebeke akü geçiş modülü, PROFINET	1	961,00	CMU
↓	2907081	QUINT4-UPS/24DC/24DC/40/EC	24 VDC, 40 A şebeke akü geçiş modülü, EtherCAT	1	968,00	CMU
↓	2907080	QUINT4-UPS/24DC/24DC/40/EIP	24 VDC, 40 A şebeke akü geçiş modülü, EtherNet/IP	1	961,00	CMU

↓ ABS, BV, DNV, GL, LR, RINA onaylarından en az birinden onay almıştır.

QUINT UPS IQ İÇİN AKÜ SEÇİM TABLOSU



Ürün videosu

Yük akımı	Tampon süresi																Saat									
	Saniye			Dakika													Saat									
	10	15	30	1	2	3	5	6	7	8	9	10	20	30	40	45	50	1	2	3	5	8	10	15	20	
1 A																										
2 A																										
3 A																										
5 A																										
7 A																										
10 A																										
15 A																										
20 A																										
25 A																										
30 A																										
35 A																										
40 A																										

1274520 UPS-BAT/PB/24DC/1.2AH

1274118 UPS-BAT/PB/24DC/7AH

1348516 UPS-BAT/PB/24DC/20AH

1274117 UPS-BAT/PB/24DC/4AH

1274119 UPS-BAT/PB/24DC/12AH

1354641 UPS-BAT/PB/24DC/40AH

1+1 eşdeğer iki akü paralel bağlanır. Verilen değerler 20 °C için geçerlidir

SİPNO. TİP AÇIKLAMA AMB. BİRİM FİYAT SATIŞ (Ad.) (€/Ad.) GRUBU

BUFFER VE CAP MODÜLLERİ

2320539	QUINT4-CAP/24DC/5/4KJ	24VDC,5A, 1A(3dk)/2.5A(1dk)/5A(30s),PC bağlantısı	1	661,00	CMU
2320571	QUINT4-CAP/24DC/10/8KJ	24VDC,10A, 1A(5dk)/5A(1dk)/10A(30s),PC bağlantısı	1	760,00	CMU
2907913	QUINT4-BUFFER/24DC/20	24VDC,20A, 20A(0.2s) / 2A(2s)	1	368,00	CMU
2908283	QUINT4-BUFFER/24DC/40	24VDC,40A, 40A(0.2s) / 4A(2s)	1	438,00	CMU



QUINT4-CAP/24DC/10/8KJ

QUINT DC UPS IQ

↓	2320212	QUINT-UPS/ 24DC/ 24DC/ 5	24 VDC, 5 A şebeke akü geçiş modülü	1	409,00	CMU
↓	2320225	QUINT-UPS/ 24DC/ 24DC/10	24 VDC, 10 A şebeke akü geçiş modülü	1	446,00	CMU
↓	2320238	QUINT-UPS/ 24DC/ 24DC/20	24 VDC, 20 A şebeke akü geçiş modülü	1	498,00	CMU
↓	2320241	QUINT-UPS/ 24DC/ 24DC/40	24 VDC, 40 A şebeke akü geçiş modülü	1	909,00	CMU
↓	2320461	QUINT-UPS/ 24DC/12DC/5/24DC/10	Çift çıkış :24VDC 10A, 12VDC 5A, şebeke akü geçiş modülü	1	524,00	CMU



QUINT-UPS/ 24DC/ 24DC/ 5

Akü seçimi için bir önceki sayfada bulunan tablo kullanılabilir.

Yeni nesil versiyonu için bir önceki sayfaya bakınız

ENTEĞRE GÜÇ KAYNAKLI TRIO DC UPS ve AKÜ SEÇİM TABLOSU

↓	2907160	TRIO-UPS-2G/1AC/24DC/5	1 fazlı, 24 VDC, 5A güç kaynağı ve entegre UPS	1	544,00	CMU
↓	2907161	TRIO-UPS-2G/1AC/24DC/10	1 fazlı, 24 VDC, 10A güç kaynağı ve entegre UPS	1	698,00	CMU
↓	2906367	TRIO-UPS-2G/3AC/24DC/20	3 fazlı, 24 VDC, 20A güç kaynağı ve entegre UPS	1	927,00	CMU

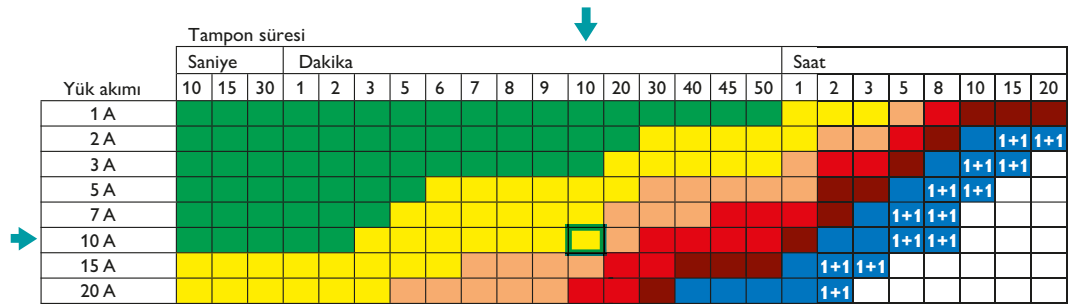

1274520 UPS-BAT/PB/24DC/1.2AH 1274118 UPS-BAT/PB/24DC/7AH 1348516 UPS-BAT/PB/24DC/20AH
 1274117 UPS-BAT/PB/24DC/4AH 1274119 UPS-BAT/PB/24DC/12AH 1354641 UPS-BAT/PB/24DC/40AH

1+1 eşdeğer iki akü paralel bağlanır. Verilen değerler 20 °C için geçerlidir

QUINT VE TRIO UPS İÇİN AKÜLER

1274520	UPS-BAT/PB/24DC/1.2AH	Ray monte VRLA AGM Akü 24VDC 1,2 Ah	1	255,00	CMU
1274117	UPS-BAT/PB/24DC/4AH	Ray monte VRLA AGM Akü 24VDC 4 Ah	1	279,00	CMU
1274118	UPS-BAT/PB/24DC/7AH	Ray monte VRLA AGM Akü 24VDC 7 Ah	1	342,00	CMU
1274119	UPS-BAT/PB/24DC/12AH	Ray monte VRLA AGM Akü 24VDC 12 Ah	1	441,00	CMU
1348516	UPS-BAT/PB/24DC/20AH	VRLA AGM Akü 24VDC 20 Ah	1	825,00	CMU
1354641	UPS-BAT/PB/24DC/40AH	VRLA AGM Akü 24VDC 40 Ah	1	1218,00	CMU
1396415	UPS-BAT/LI/24DC/128WH	Ray monte LI-ON Akü 24VDC 128 Wh	1	1208,00	CMU



UPS-BAT/PB/24DC/4AH



UPS-BAT/PB/24DC/7AH



UPS-BAT/PB/24DC/20AH



UPS-BAT/PB/24DC/40AH

SİPNO. TİP AÇIKLAMA AMB. BİRİM FİYAT SATIŞ (Ad.) (€/Ad.) GRUBU



QUINT-UPS/24DC/24DC/5/1.3AH

DAHİLİ AKÜLÜ QUINT DC UPS IQ

2320254	QUINT-UPS/24DC/24DC/5/1.3AH	24 VDC, 5 A şebeke akü geçiş modülü, 1.3Ah dahili akü	1	551,00	CMU
2320267	QUINT-UPS/24DC/24DC/10/3.4AH	24 VDC, 10 A şebeke akü geçiş modülü, 3.4Ah dahili akü	1	602,00	CMU

AKSESUARLAR IQ

2320500	IFS-USB-DATACABLE	Haberleşme kablosu	1	111,00	CMU
2320490	IFS-RS232-DATACABLE	RS232- S-port haberleşme kablosu	1	159,00	CMU



TRIO-UPS-2G/1AC/1AC/230V/750VA

DAHİLİ AKÜLÜ TRIO AC UPS

2905909	TRIO-UPS-2G/1AC/1AC/230V/750VA	230 VAC UPS, 3.4Ah dahili akü, 100W(20dk)/300W(4dk)/600W(1dk)	1	1580,00	CMU
---------	--------------------------------	---	---	---------	-----

500 VA QUINT AC UPS ve AKÜ SEÇİM TABLOSU

1067327	QUINT4-UPS/1AC/1AC/500VA/USB	120/230 VAC, 400W/500VA (UPS IQ aküleri ile birlikte kullanılır)	1	1682,00	CMU
---------	------------------------------	--	---	---------	-----

Güç	Tampon süresi																									
	Saniye		Dakika				Saat																			
	0.2	0.4	2	8	15	20	40	1	2	3	5	10	20	30	40	45	50	1	2	3	5	8	10	15	20	
15 W																										
35 W																										
55 W																										
90 W																										
125 W																										
180 W																										
275 W																										
400 W																										

 1274117 UPS-BAT/PB/24DC/4AH	 1274119 UPS-BAT/PB/24DC/12AH
 1274118 UPS-BAT/PB/24DC/7AH	 1354641 UPS-BAT/PB/24DC/40AH

1+1 eşdeğer iki akü paralel bağlanır. Verilen değerler 20 °C için geçerlidir



QUINT-4UPS/1AC/1AC/1KVA

1 kVA QUINT AC UPS ve AKÜ SEÇİM TABLOSU

2320283	QUINT-4UPS/1AC/1AC/1KVA	120/230 VAC, 1KVA (UPS IQ aküleri ile birlikte kullanılır)	1	3630,00	CMU
---------	-------------------------	--	---	---------	-----

Güç	Tampon Süresi																			
	Dakika										Saat									
	2	3	4	5	8	10	15	20	25	30	40	50	1	1.5	2	3	4	6	9	10
100 W	1+1	1+1	1+1	1+1	1+1	1+1	1+1	1+1	1+1	1+1	1+1	1+1	1+1	1+1	1+1	1+1	1+1	1+1	1+1	1+1
200 W	1+1	1+1	1+1	1+1	1+1	1+1	1+1	1+1	1+1	1+1	1+1	1+1	1+1	1+1	1+1	1+1	1+1	1+1	1+1	1+1
300 W	1+1	1+1	1+1	1+1	1+1	1+1	1+1	1+1	1+1	1+1	1+1	1+1	1+1	1+1	1+1	1+1	1+1	1+1	1+1	1+1
400 W	1+1	1+1	1+1	1+1	1+1	1+1	1+1	1+1	1+1	1+1	1+1	1+1	1+1	1+1	1+1	1+1	1+1	1+1	1+1	1+1
500 W	1+1	1+1	1+1	1+1	1+1	1+1	1+1	1+1	1+1	1+1	1+1	1+1	1+1	1+1	1+1	1+1	1+1	1+1	1+1	1+1
600 W	1+1	1+1	1+1	1+1	1+1	1+1	1+1	1+1	1+1	1+1	1+1	1+1	1+1	1+1	1+1	1+1	1+1	1+1	1+1	1+1
700 W	1+1	1+1	1+1	1+1	1+1	1+1	1+1	1+1	1+1	1+1	1+1	1+1	1+1	1+1	1+1	1+1	1+1	1+1	1+1	1+1
800 W	1+1	1+1	1+1	1+1	1+1	1+1	1+1	1+1	1+1	1+1	1+1	1+1	1+1	1+1	1+1	1+1	1+1	1+1	1+1	1+1
900 W	1+1	1+1	1+1	1+1	1+1	1+1	1+1	1+1	1+1	1+1	1+1	1+1	1+1	1+1	1+1	1+1	1+1	1+1	1+1	1+1

 1274117 UPS-BAT/PB/24DC/4AH	 1274119 UPS-BAT/PB/24DC/12AH
 1274118 UPS-BAT/PB/24DC/7AH	 1354641 UPS-BAT/PB/24DC/40AH

1+1 eşdeğer iki akü paralel bağlanır. Verilen değerler 20 °C için geçerlidir

ABS, BV, DNV, GL, LR, RINA onaylarından en az birinden onay almıştır.



SİPNO.	TİP	AÇIKLAMA	AMBALAJ (Ad.)	BİRİM FİYAT (€/Ad.)	SATIŞ GRUBU
--------	-----	----------	---------------	---------------------	-------------

ÇOK KANALLI AYARLANABİLİR 24V DC ELEKTRONİK DEVRE KESİCİLER

2905743	CBM E4 24DC/0.5-10A NO-R	4 kanal, 0.5...10A ayarlanabilir, 24V DC, reset girişli, ikaz çıkışlı	1	218,00	CLA
2905744	CBM E8 24DC/0.5-10A NO-R	8 kanal, 0.5...10A ayarlanabilir, 24V DC, reset girişli, ikaz çıkışlı	1	382,00	CLA
2906032	CBMC E4 24DC/1-10A NO	4 Kanallı, 1...10 A ayar aralığı, 24V DC, ikaz çıkışlı	1	149,00	CLA
1065727	CBMC E4 24DC/1-4A S-R	4 Kanallı, 1...4 A ayar aralığı, 24V DC, reset girişli, ikaz çıkışlı	1	149,00	CLA
2910411	CBMC E4 24DC/1-10A IOL	4 Kanallı, 1...10 A ayar aralığı, 24V DC, IO Link haberleşme	1	207,00	CLA

İzlenebilen değerler : Giriş gerilimi, kanal açık/kapalı,
kanal hata, ayarlanan akım değeri, anlık akım
Kontrol edilen değişkenler : Kanal aç/kapa, akım değeri set etme

Ortak arıza kontak çıkışı vardır. LED'li butonlar sayesinde her bir kanal açık kapatılabilir, resetlenebilir.

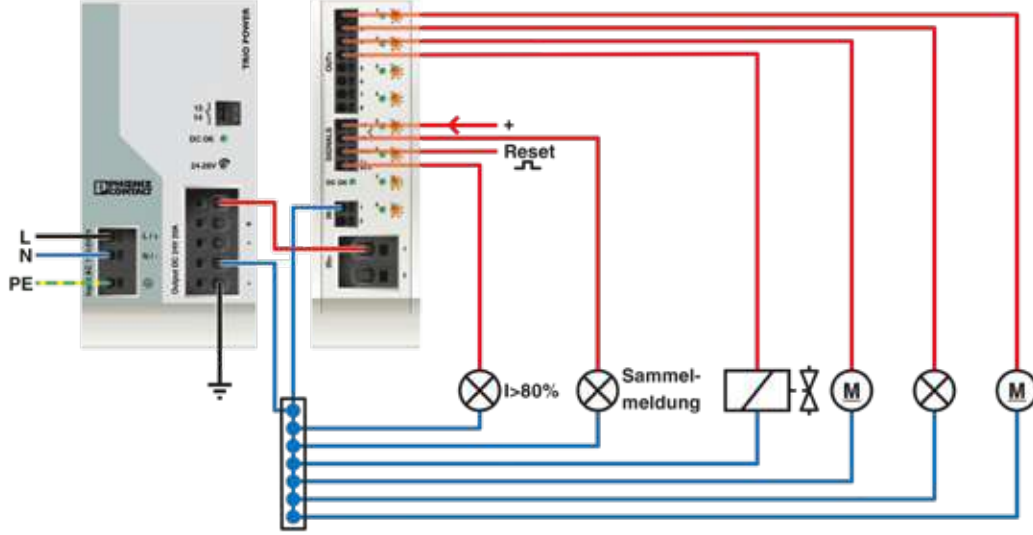

TRIO güç kaynağı ve devre kesicinin birlikte kullanıldığı uygulama şeması



Ürün listesi ve ürün videosu



TEK KANALLI AYARLANABİLİR 24V DC ELEKTRONİK DEVRE KESİCİLER

2908262	PTCB E1 24DC/1-8A NO	1 kanal, 24V DC, 1-2-3-4-5-6-7-8A ayarlanabilir, ikaz çıkışlı, belirli klemenslerle köprülenebilir	1	60,90	CLA
---------	----------------------	--	---	-------	-----

PTCB serisi elektronik devre kesicinin klemenslerle köprüleme örnekleri



1... 8A elektronik sigorta ayarı



KUMANDA DEVRELERİ İÇİN TERMİK MANYETİK DEVRE KESİCİLER

0916603	UT 6-TMC M 0,5A	In=0,5A Un=28 VDC/240 VAC Icn=200 A AC/400 A DC	6	27,79	CLA
0916604	UT 6-TMC M 1A	In=1A Un=28 VDC/240 VAC Icn=200 A AC/400 A DC	6	27,79	CLA
0916605	UT 6-TMC M 2A	In=2A Un=28 VDC/240 VAC Icn=200 A AC/400 A DC	6	27,79	CLA
0916606	UT 6-TMC M 4A	In=4A Un=28 VDC/240 VAC Icn=200 A AC/400 A DC	6	27,79	CLA
0916607	UT 6-TMC M 5A	In=5A Un=28 VDC/240 VAC Icn=200 A AC/400 A DC	6	27,79	CLA
0916608	UT 6-TMC M 6A	In=6A Un=28 VDC/240 VAC Icn=200 A AC/400 A DC	6	27,79	CLA
0916610	UT 6-TMC M 10A	In=10A Un=28 VDC/240 VAC Icn=200 A AC/400 A DC	6	27,79	CLA
0916611	UT 6-TMC M 12A	In=12A Un=28 VDC/240 VAC Icn=200 A AC/400 A DC	6	27,79	CLA
0916613	UT 6-TMC M 16A	In=16A Un=28 VDC/240 VAC Icn=200 A AC/400 A DC	6	27,79	CLA

POTANSİYEL DAĞITICILAR

2315256	VIP-2/SC/PDM-2/16	2 güç terminali, 8 dağıtıcı blok, vidalı	1	43,89	CK2
2315269	VIP-2/SC/PDM-2/24	2 güç terminali, 12 dağıtıcı blok, vidalı	1	48,40	CK2
2315272	VIP-2/SC/PDM-2/32	2 güç terminali, 16 dağıtıcı blok, vidalı	1	56,70	CK2
2903717	VIP-2/SC/PDM-2/48	2 güç terminali, 24 dağıtıcı blok, vidalı	1	84,00	CK2
2903797	VIP-3/PT/PDM-2/16	2 güç terminali, 8 dağıtıcı blok, push-in	1	58,80	CK2
2903798	VIP-3/PT/PDM-2/24	2 güç terminali, 12 dağıtıcı blok, push-in	1	65,10	CK2
2903799	VIP-3/PT/PDM-2/32	2 güç terminali, 16 dağıtıcı blok, push-in	1	75,60	CK2
2903800	VIP-3/PT/PDM-2/48	2 güç terminali, 24 dağıtıcı blok, push-in	1	114,00	CK2

ABS, BV, DNV, GL, LR, RINA onaylarından en az birinden onay almıştır.

SİPNO.	TİP	AÇIKLAMA	AMBALAJ (Ad.)	BİRİM FİYAT (€/Ad.)	SATIŞ GRUBU
CAPAROC ELEKTRONİK DEVRE KESİCİLER					
1110986	CAPAROC PM PN	CAPAROC devre kesici sistemini 12 veya 24 V DC ile beslemek için PROFINET arabirimi bulunan güç modülü. Güç kaynağı ile iletişim için ek sistem arabirimi.	1	784,00	CLA
1115661	CAPAROC PM S-R	CAPAROC devre kesici sistemini 12 veya 24 V DC ile beslemek için durum çıkışı ve reset girişi bulunan güç modülü.	1	69,30	CLA
1110987	CAPAROC PD 0V	0 V dönüş iletkenini doğrudan bağlamak için Push-in bağlantılar bulunan potansiyel dağıtıcı. CAPAROC güç rayları aracılığıyla DIN raya montaj için.	1	46,50	CLA
1115658	CAPAROC E4 12-24DC/1-10A	12 ve 24 V DC yükleri aşırı yüke ve kısa devreye karşı korumak için dört-kanallı elektronik devre kesici modül. LED düğme üzerinden 1 A - 10 A aralığında ayarlanabilen nominal akım.	1	204,00	CLA
1110984	CAPAROC E2 12-24DC/2-10A	12 ve 24 V DC yükleri aşırı yüke ve kısa devreye karşı korumak için iki-kanallı elektronik devre kesici modül. Kademe anahtarı üzerinden 2 A - 10 A aralığında ayarlanabilen nominal akım.	1	172,00	CLA
1110989	CAPAROC CR 20	20 slot bulunan CAPAROC sistemi için güç rayı. DIN raya montaj için.	1	41,74	CLA
1115672	CAPAROC CR 8	8 slot bulunan CAPAROC sistemi için güç rayı. DIN raya montaj için.	1	33,35	CLA

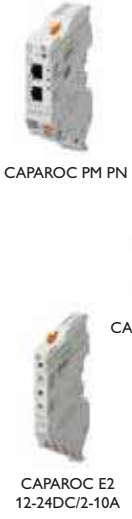

Avantajlar

- ✓ Geleceğe uyumlu modüler sistemin geniş kapsamlı uygulanabilir kombinasyonları sayesinde özelleştirilebilir standart
- ✓ Aletsiz montaj, kesintisiz kurulum ve şeffaf çalışma durumu sayesinde herkes için kolay işletim
- ✓ Seçimden dijital servislere dek kapsamlı destek sunan son derece kolay tasarım



QR kodu kullanarak **konfigüratör** sayfamıza ulaşabilirsiniz.



Özelleştirilebilir standart

Geleceğin sistemi: Çok sayıda bağımsız modül ve kombinasyon seçeneği sayesinde, CAPAROC ile size-özel çözümü oluşturun. Tamamen uyumlu modüler sistem daima gelecekteki yükseltmelerle güncellenecektir ve istediğiniz zaman - işletim sırasında bile - genişletilebilir.



Kolay Kullanım

CAPAROC'u kullanın ve aletsiz montaj, kesintisiz kurulum ve şeffaf çalışma durumu ile kolay işletimi deneyimleyin: Modüller, monte edildiğinde bile kolayca takılıp çıkarılabilir. Kolay nominal akım ayarı ile bağlantı ve potansiyellerin açıkça tanımlanması kullanıcı dostu işletim sağlar.



Kolay Tasarım

Şaşırtıcı derecede basit: Çevrim-ıç konfigüratör; ihtiyaçlarınıza tam olarak uygun bir sistem kurmanıza yardımcı olur ve kişisel sipariş numaranızla çözümünüzü tekrar tekrar sipariş edebilirsiniz. Uygun dijital hizmetler, örneğin 3D modelinden markalamaya, veri sayfasına ve E-Plan'a kadar, size özel verilerle sizi destekler.

**SIEMENS S7 1500 İÇİN VARIOFACE SİSTEM KABLOLAMA
(TÜMÜ PUSH-IN BAĞLANTILI)**



Modül

Ön Adaptör

6ES7521-1BL00-0AB0
Dijital Input

ve

A **6ES7522-1BL00-0AB0**
Dijital Output

- 1x32 kanal için
- 1 ön adaptör
- 1 sistem kablosu
- 1 bağlantı modülü



2907384

Tip

Tip	Sipariş No	Ambalaj (Ad.)	Birim Fyt. (€ / Ad.)	Satış Grubu
FLKM 50-PA/PT/DIO/S7-1500	2907384	1	116,00	CK2

6ES7521-1BL00-0AB0
Dijital Input için röleli çözüm

B

- Bağlantı için
- 1 ön adaptör
- 1 sistem kablosu
- 4 bağlantı modülü
- 32 röle



2907384

FLKM 50-PA/PT/DIO/S7-1500	2907384	1	116,00	CK2
---------------------------	---------	---	--------	-----

6ES7522-1BL00-0AB0
Dijital Output için röleli çözüm

C

- Bağlantı için
- 1 ön adaptör
- 1 sistem kablosu
- 4 bağlantı modülü
- 32 röle



2907384

FLKM 50-PA/PT/DIO/S7-1500	2907384	1	116,00	CK2
---------------------------	---------	---	--------	-----

6ES7531-7KF00-0AB0
Analog Input

ve

D **6ES7532-5HF00-0AB0**
Analog Output

- 50 kutup, 1x8 kanal için
- 1 ön adaptör
- 1 sistem kablosu
- 1 bağlantı modülü



2907386

FLKM 50-PA/AN/S7-1500	2907386	1	111,00	CK2
-----------------------	---------	---	--------	-----

Sistem Kablosu

50 kutup



FLK 50/EZ-DR/.../KONFEK				
Uzunluk	Sipariş No	Ambalaj (Ad.)	Birim Fyt. (€ / Ad.)	S. GRB.
0.5m	2289065	5	71,40	CK2
1.0m	2289078	1	76,65	CK2
1.5m	2289081	1	82,95	CK2
2.0m	2289094	1	89,25	CK2
3.0m	2289117	1	102,00	CK2
4.0m	2289133	1	120,00	CK2
6.0m	2289609	1	149,00	CK2
10m	2289683	1	207,00	CK2

Bağlantı Modülü



Modül genişliği 108 mm

Tip	Sipariş No	Ambalaj (Ad.)	Birim Fyt. (€/Ad.)	Satış Grubu
Ledsiz VIP-2/PT/FLK50/PLC	2903803	1	108,00	CK2
Ledli VIP-2/PT/FLK50/LED/PLC	2904280	1	208,00	CK2

50 / 4x14 kutup



FLK 50/4X14/EZ-DR/.../KONFEK				
Uzunluk	Sipariş No	Ambalaj (Ad.)	Birim Fyt. (€ / Ad.)	S. GRB.
0.5m	2296689	1	117,00	CK2
1.0m	2296692	1	126,00	CK2
1.5m	2296702	1	140,00	CK2
2.0m	2296715	1	152,00	CK2
3.0m	2296728	1	168,00	CK2
4.0m	2296731	1	187,00	CK2
6.0m	2296744	1	224,00	CK2
10m	2296773	1	303,00	CK2



6,2 mm PLC Röleler için

Input modülü				
PLC-V8/FLK14/IN	2296553	1	58,80	CK2

Input rölesi

PLC-RPT-24DC/21AU	2900306	1	15,93	CK6
-------------------	---------	---	-------	-----

50 / 4x14 kutup



FLK 50/4X14/EZ-DR/.../KONFEK				
Uzunluk	Sipariş No	Ambalaj (Ad.)	Birim Fyt. (€ / Ad.)	S. GRB.
0.5m	2296689	1	117,00	CK2
1.0m	2296692	1	126,00	CK2
1.5m	2296702	1	140,00	CK2
2.0m	2296715	1	152,00	CK2
3.0m	2296728	1	168,00	CK2
4.0m	2296731	1	187,00	CK2
6.0m	2296744	1	224,00	CK2
10m	2296773	1	303,00	CK2



6,2 mm PLC Röleler için

Output modülü				
PLC-V8/FLK14/OUT	2295554	1	58,80	CK2

Output rölesi

PLC-RPT-24DC/21	2900299	1	16,19	CK6
-----------------	---------	---	-------	-----

50 kutup



FLK 50/EZ-DR/.../KONFEK				
Uzunluk	Sipariş No	Ambalaj (Ad.)	Birim Fyt. (€ / Ad.)	S. GRB.
0.5m	2289065	5	71,40	CK2
1.0m	2289078	1	76,65	CK2
1.5m	2289081	1	82,95	CK2
2.0m	2289094	1	89,25	CK2
3.0m	2289117	1	102,00	CK2
4.0m	2289133	1	120,00	CK2
6.0m	2289609	1	149,00	CK2
10m	2289683	1	207,00	CK2



Modül genişliği 98 mm

Bağlantı modülü

VIP-3/PT/FLK50/AN/S7-1500	2908496	1	121,00	CK2
---------------------------	---------	---	--------	-----

SIEMENS S7 300 - 400 İÇİN VARIOFACE SİSTEM KABLOLAMA

I/O kartı seçimi için

S7 300

6ES7 321-1BH02-0AA0	C,D
6ES7 321-1BH10-0AA0	C,D
6ES7 321-1BH50-0AA0	D
6ES7 321-1BL00-0AA0	A, B, E,G
6ES7 321-7BH01-0AB0	D
6ES7 322-1BH01-0AA0	C,D
6ES7 322-1BL00-0AA0	A, B, E,G
6ES7 322-8BF00-0AB0	D
6ES7 323-1BH01-0AA0	C,D
6ES7 323-1BL00-0AA0	A, B, E,G
6ES7 331-1KF01-0AB0	E
6ES7 331-7HF01-0AB0	D
6ES7 331-7KB02-0AB0	D
6ES7 331-7KF02-0AB0	D
6ES7 331-7PF01-0AB0	E
6ES7 331-7PF11-0AB0	E
6ES7 331-7NF00-0AB0	E
6ES7 331-7NF10-0AB0	E
6ES7 332-5HD01-0AB0	D
6ES7 332-5HB01-0AB0	D
6ES7 332-7ND02-0AB0	D
6ES7 334-0CE01-0AA0	D
6ES7 334-0KE00-0AB0	D
6ES7 335-7HG01-0AB0	D
6ES7 338-4BC01-0AB0	D
6ES7 350-1AH03-0AE0	D
6ES7 350-2AH00-0AE0	E
6ES7 351-1AH01-0AE0	D
6ES7 352-1AH01-0AE0	D
6ES7 353-1AH01-0AE0	D
6ES7 354-1AH01-0AE0	D
6ES7 355-0VH10-0AE0	D
6ES7 355-1VH10-0AE0	D
6ES7 357-4AH01-0AE0	E

CPU 312 C	D
CPU 313 C	E
CPU 314 C	E

S7 400

6ES7 421-1BL01-0AA0	A, G
6ES7 421-7BH01-0AB0	F
6ES7 421-7DH00-0AB0	F
6ES7 422-1BL00-0AA0	A, G
6ES7 422-7BL00-0AB0	A
6ES7 431-0HH00-0AB0	F
6ES7 431-1KF00-0AB0	F
6ES7 431-1KF10-0AB0	F
6ES7 431-1KF20-0AB0	F
6ES7 431-7KF00-0AB0	F
6ES7 431-7KF10-0AB0	F
6ES7 431-7QH00-0AB0	F
6ES7 432-1HF00-0AB0	F

Kombinasyonlar

Ön Adaptör

A

S7 300, S7 400

1x32 Kanal bağlantı için
- 1 ön adaptör
- 1 sistem kablosu
- 1 bağlantı modülü



Tip	Sipariş No	Ambalaj (Ad.)	Birim Fyt. (€ / Ad.)	Satış Grubu
S7 300 FLKM 50-PA-S300	2294445	1	99,75	CK2
S7 400 FLKM 50-PA-S400	2294500	1	258,00	CK2

B

S7 300

4x8 Kanal bağlantı için
- 1 ön adaptör
- 4 sistem kablosu
- 4 bağlantı modülü



Tip	Sipariş No	Ambalaj (Ad.)	Birim Fyt. (€ / Ad.)	Satış Grubu
S7 300 FLKM 50/4-FLK14/PA-S300	2296281	1	117,00	CK2

C

S7 300

2x8 Kanal bağlantı için
- 1 ön adaptör
- 2 sistem kablosu
- 2 bağlantı modülü

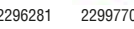

Tip	Sipariş No	Ambalaj (Ad.)	Birim Fyt. (€ / Ad.)	Satış Grubu
S7 300 FLKM 14-PA-S300	2299770	1	99,75	CK2

D

S7 300

20 Kutup bağlantı için
- 1 ön adaptör
- 2 sistem kablosu
- 1 bağlantı modülü



Tip	Sipariş No	Ambalaj (Ad.)	Birim Fyt. (€ / Ad.)	Satış Grubu
S7 300 FLKM 14-PA-S300	2299770	1	99,75	CK2

E

S7 300

40 Kutup bağlantı için
- 1 ön adaptör
- 1 sistem kablosu
- 1 bağlantı modülü



Tip	Sipariş No	Ambalaj (Ad.)	Birim Fyt. (€ / Ad.)	Satış Grubu
S7 300 FLKM 50-PA-S300	2294445	1	99,75	CK2

F

S7 400

Bağlantı için
- 1 ön adaptör
- 1 sistem kablosu
- 1 bağlantı modülü



Tip	Sipariş No	Ambalaj (Ad.)	Birim Fyt. (€ / Ad.)	Satış Grubu
S7 400 FLKM 50-PA-S400(3-48)	2294908	2	285,00	CK2

G

S7 300

Bağlantı için
- 1 ön adaptör
- 1 sistem kablosu
- 2 veya 4 bağlantı modülü



Tip	Sipariş No	Ambalaj (Ad.)	Birim Fyt. (€ / Ad.)	Satış Grubu
S7 300 FLKM 50-PA-S300	2294445	1	99,75	CK2

Sistem Kablosu

50 kutup



FLK 50/EZ-DR.../KONFEK				
Uzunluk	Sipariş No	Ambalaj (Ad.)	Birim Fyt. (€ / Ad.)	S. GRB.
0.5m	2289065	5	71,40	CK2
1.0m	2289078	1	76,65	CK2
1.5m	2289081	1	82,95	CK2
2.0m	2289094	1	89,25	CK2
3.0m	2289117	1	102,00	CK2
4.0m	2289133	1	120,00	CK2
6.0m	2289609	1	149,00	CK2
10m	2289683	1	207,00	CK2



Modül genişliği 106 mm



Modül genişliği 126 mm

Tip	Sipariş No	Ambalaj (Ad.)	Birim Fyt. (€/Ad.)	Satış Grubu
Ledsiz (vidalı) VIP-2/SC/FLK50/PLC	2315227	1	95,55	CK2
Ledli (vidalı) VIP-2/SC/FLK50/LED/PLC	2322252	1	180,00	CK2
Ledsiz (vidalı) UM 45-FLK 50/PLC	2962489	1	138,00	CK2
Ledli (vidalı) UM 45-FLK 50/LA/PLC	2962502	1	297,00	CK2
Ledsiz (yaylı) UM 45-FLK 50/ZFKDS/PLC	2965198	1	153,00	CK2

14 kutup



FLK 14/EZ-DR.../KONFEK				
Uzunluk	Sipariş No	Ambalaj (Ad.)	Birim Fyt. (€ / Ad.)	S. GRB.
0.5m	2288901	5	32,23	CK2
1.0m	2288914	1	35,00	CK2
1.5m	2288927	1	37,66	CK2
2.0m	2288930	1	40,43	CK2
3.0m	2288956	1	46,90	CK2
4.0m	2288972	1	53,55	CK2
6.0m	2290863	1	66,15	CK2
10m	2299576	1	90,30	CK2



Modül genişliği 40 mm



Modül genişliği 59 mm

Ledsiz (vidalı) VIP-2/SC/FLK14/PLC	2315214	1	47,48	CK2
Ledli (vidalı) VIP-2/SC/FLK14/LED/PLC	2322249	1	88,20	CK2
Ledsiz (vidalı) UM 45-FLK14/PLC	2962476	1	67,20	CK2
Ledli (vidalı) UM 45-FLK14/LA/PLC	2962492	1	115,00	CK2
Ledsiz (yaylı) UM 45-FLK14/ZFKDS/PLC	2965172	1	72,45	CK2

14 kutup



FLK 14/EZ-DR.../KONFEK				
Uzunluk	Sipariş No	Ambalaj (Ad.)	Birim Fyt. (€ / Ad.)	S. GRB.
0.5m	2288901	5	32,23	CK2
1.0m	2288914	1	35,00	CK2
1.5m	2288927	1	37,66	CK2
2.0m	2288930	1	40,43	CK2
3.0m	2288956	1	46,90	CK2
4.0m	2288972	1	53,55	CK2
6.0m	2290863	1	66,15	CK2
10m	2299576	1	90,30	CK2



Modül genişliği 81 mm



Modül genişliği 98 mm

Vidalı bağlantı VIP-2/SC/2FLK14 (1-20) /S7	2315230	1	80,85	CK2
Vidalı bağlantı UM 45- 2FLK14/S7	2965143	1	115,00	CK2
Yaylı bağlantı UM 45- 2FLK14/ZFKDS/S7	2965156	1	128,00	CK2

50 kutup



FLK 50/EZ-DR.../KONFEK				
Uzunluk	Sipariş No	Ambalaj (Ad.)	Birim Fyt. (€ / Ad.)	S. GRB.
0.5m	2289065	5	71,40	CK2
1.0m	2289078	1	76,65	CK2
1.5m	2289081	1	82,95	CK2
2.0m	2289094	1	89,25	CK2
3.0m	2289117	1	102,00	CK2
4.0m	2289133	1	120,00	CK2
6.0m	2289609	1	149,00	CK2
10m	2289683	1	207,00	CK2



Modül genişliği 106 mm



Modül genişliği 126 mm

Vidalı bağlantı VIP-2/SC/FLK50 (1-40) /S7	2315243	1	111,00	CK2
Vidalı bağlantı UM 45-FLK50/S7-300	2304610	1	158,00	CK2
Yaylı bağlantı UM 45-FLK50/ZFKDS/S7-300	2968111	1	124,00	CK2

50 kutup



FLK 50/EZ-DR.../KONFEK				
Uzunluk	Sipariş No	Ambalaj (Ad.)	Birim Fyt. (€ / Ad.)	S. GRB.
0.5m	2289065	5	71,40	CK2
1.0m	2289078	1	76,65	CK2
1.5m	2289081	1	82,95	CK2
2.0m	2289094	1	89,25	CK2
3.0m	2289117	1	102,00	CK2
4.0m	2289133	1	120,00	CK2
6.0m	2289609	1	149,00	CK2
10m	2289683	1	207,00	CK2



Modül genişliği 93 mm



Modül genişliği 151 mm

Vidalı bağlantı VIP-3/SC/FLK50	2315081	1	97,65	CK2
Vidalı bağlantı UM 45-FLK50	2962612	1	152,00	CK2
Yaylı bağlantı UM 45-FLK50/ZFKDS	2293585	1	177,00	CK2

50 / 4x14 kutup



FLK 50/4X14/EZ-DR.../KONFEK				
Uzunluk	Sipariş No	Ambalaj (Ad.)	Birim Fyt. (€ / Ad.)	S. GRB.
0.5m	2296689	1	117,00	CK2
1.0m	2296692	1	126,00	CK2
1.5m	2296702	1	140,00	CK2
2.0m	2296715	1	152,00	CK2
3.0m	2296728	1	168,00	CK2
4.0m	2296731	1	187,00	CK2
6.0m	2296744	1	224,00	CK2
10m	2296773	1	303,00	CK2



6,2 mm PLC Röleler için				
Input PLC-V8/FLK14/IN	2296553	1	58,80	CK2
Output PLC-V8/FLK14/OUT	2295554	1	58,80	CK2
14 mm PLC Röleler için				
Output PLC-V8L/FLK14/OUT	2299660	1	95,55	CK2

SIEMENS S7 300 İÇİN VIP VARIOFACE SİSTEM KABLOLAMA

I/O kartı seçimi için

S7 300

6ES7 321-1BH02-0AA0	C, D
6ES7 321-1BH10-0AA0	C, D
6ES7 321-1BH50-0AA0	D
6ES7 321-1BL00-0AA0	A, B, E
6ES7 321-7BH01-0AB0	D
6ES7 322-1BH01-0AA0	C, D
6ES7 322-1BH10-0AA0	C, D
6ES7 322-1BL00-0AA0	A, B, E
6ES7 322-8BF00-0AB0	D
6ES7 323-1BH01-0AA0	C, D
6ES7 323-1BL00-0AA0	A, B, E
6ES7 331-1KF01-0AB0	E
6ES7 331-7HF01-0AB0	D
6ES7 331-7KB02-0AB0	D
6ES7 331-7KF02-0AB0	D
6ES7 331-7PF01-0AB0	E
6ES7 331-7PF11-0AB0	E
6ES7 331-7NF00-0AB0	E
6ES7 331-7NF10-0AB0	E
6ES7 331-7TF01-0AB0	E
6ES7 332-5HD01-0AB0	D
6ES7 332-5HB01-0AB0	D
6ES7 332-5HF00-0AB0	E
6ES7 332-7ND02-0AB0	D
6ES7 334-0CE01-0AA0	D
6ES7 334-0KE00-0AB0	D
6ES7 335-7HG01-0AB0	D
6ES7 338-4BC01-0AB0	D
6ES7 350-1AH03-0AE0	D
6ES7 350-2AH01-0AE0	E
6ES7 351-1AH01-0AE0	D
6ES7 352-1AH01-0AE0	D
6ES7 353-1AH01-0AE0	D
6ES7 354-1AH01-0AE0	D
6ES7 355-0VH10-0AE0	D
6ES7 355-1VH10-0AE0	D
6ES7 357-4AH01-0AE0	E
CPU 312 C	E
CPU 313 C	E
CPU 314 C	E

Kombinasyonlar

Ön Adaptör ve Sistem Kablosu

A

S7 300

1x32 Kanal bağlantı için
- 1 ön adaptör
- 1 bağlantı modülü



VIP-PA-FLK50/.../S7

Uzunluk	Sipariş No	Ambalaj (Ad.)	Birim Fyt. (€ / Ad.)	Satış Grubu
0.5m	2322443	1	272,00	CK2
1.0m	2322456	1	280,00	CK2
1.5m	2322469	1	289,00	CK2
2.0m	2321800	1	299,00	CK2
3.0m	2322485	1	314,00	CK2
4.0m	2322498	1	331,00	CK2
10m	2322540	1	436,00	CK2

B

S7 300

4x8 Kanal bağlantı için
- 1 ön adaptör
- 4 bağlantı modülü



VIP-PA-FLK50/4X14/.../S7

0.5m	2322553	1	376,00	CK2
1.0m	2322566	1	391,00	CK2
1.5m	2322579	1	405,00	CK2
2.0m	2321910	1	420,00	CK2
3.0m	2322595	1	450,00	CK2
4.0m	2322605	1	478,00	CK2
10m	2322650	1	656,00	CK2

C

S7 300

20 Kutup bağlantı için
- 1 ön adaptör
- 2 bağlantı modülü



VIP-PA-FLK14/.../S7

0.5m	2322663	1	229,00	CK2
1.0m	2322676	1	236,00	CK2
1.5m	2322689	1	245,00	CK2
2.0m	2321790	1	251,00	CK2
3.0m	2322702	1	265,00	CK2
4.0m	2322715	1	281,00	CK2
10m	2322760	1	369,00	CK2

D

S7 300

20 Kutup bağlantı için
- 1 ön adaptör
- 1 bağlantı modülü



VIP-PA-FLK14/.../S7

0.5m	2322663	1	229,00	CK2
1.0m	2322676	1	236,00	CK2
1.5m	2322689	1	245,00	CK2
2.0m	2321790	1	251,00	CK2
3.0m	2322702	1	265,00	CK2
4.0m	2322715	1	281,00	CK2
10m	2322760	1	369,00	CK2

E

S7 300

40 Kutup bağlantı için
- 1 ön adaptör
- 1 bağlantı modülü



VIP-PA-FLK50/.../S7

0.5m	2322443	1	272,00	CK2
1.0m	2322456	1	280,00	CK2
1.5m	2322469	1	289,00	CK2
2.0m	2321800	1	299,00	CK2
3.0m	2322485	1	314,00	CK2
4.0m	2322498	1	331,00	CK2
10m	2322540	1	436,00	CK2

Bağlantı Modülü

VIP



Vidalı bağlantı

Tip	Sipariş No	Ambalaj (Ad.)	Birim Fyt. (€/Ad.)	Satış Grubu
Ledsiz VIP-2/SC/FLK50/PLC	2315227	1	95,55	CK2
Ledli VIP-2/SC/FLK50/LED/PLC	2322252	1	180,00	CK2

Bağlantı Modülü

Üç telli bağlantı



Vidalı bağlantı

Tip	Sipariş No	Ambalaj (Ad.)	Birim Fyt. (€/Ad.)	Satış Grubu
UM 45-FLK50/32IM/PLC	2962890	1	209,00	CK2
Yaylı bağlantı UM 45-FLK50/32IM/ZFKDS/PLC	2965224	1	228,00	CK2

VIP



Vidalı bağlantı

Tip	Sipariş No	Ambalaj (Ad.)	Birim Fyt. (€/Ad.)	Satış Grubu
Ledsiz VIP-2/SC/FLK14/PLC	2315214	1	47,48	CK2
Ledli VIP-2/SC/FLK14/LED/PLC	2322249	1	88,20	CK2

PLC-V8 adaptör



6,2 mm PLC Röleler için

Input	Sipariş No	Ambalaj (Ad.)	Birim Fyt. (€/Ad.)	Satış Grubu
PLC-V8/FLK14/IN	2296553	1	58,80	CK2
Output PLC-V8/FLK14/OUT	2296554	1	58,80	CK2

14 mm PLC Röleler için

Output	Sipariş No	Ambalaj (Ad.)	Birim Fyt. (€/Ad.)	Satış Grubu
PLC-V8L/FLK14/OUT	2299660	1	95,55	CK2

VIP



Vidalı bağlantı

Tip	Sipariş No	Ambalaj (Ad.)	Birim Fyt. (€/Ad.)	Satış Grubu
Ledsiz VIP-2/SC/FLK14/PLC	2315214	1	47,48	CK2
Ledli VIP-2/SC/FLK14/LED/PLC	2322249	1	88,20	CK2

PLC-V8 adaptör



6,2 mm PLC Röleler için

Input	Sipariş No	Ambalaj (Ad.)	Birim Fyt. (€/Ad.)	Satış Grubu
PLC-V8/FLK14/IN	2296553	1	58,80	CK2
Output PLC-V8/FLK14/OUT	2296554	1	58,80	CK2

14 mm PLC Röleler için

Output	Sipariş No	Ambalaj (Ad.)	Birim Fyt. (€/Ad.)	Satış Grubu
PLC-V8L/FLK14/OUT	2299660	1	95,55	CK2

VIP



Vidalı bağlantı

Tip	Sipariş No	Ambalaj (Ad.)	Birim Fyt. (€/Ad.)	Satış Grubu
VIP-2/SC/2FLK14 (1-20) /S7	2315230	1	80,85	CK2

Tek telli bağlantı



Vidalı bağlantı

Tip	Sipariş No	Ambalaj (Ad.)	Birim Fyt. (€/Ad.)	Satış Grubu
UM 45-2FLK14/S7	2965143	1	115,00	CK2

Yaylı bağlantı

Tip	Sipariş No	Ambalaj (Ad.)	Birim Fyt. (€/Ad.)	Satış Grubu
UM 45-2FLK14/ ZFKDS/S7	2965156	1	128,00	CK2

VIP



Vidalı bağlantı

Tip	Sipariş No	Ambalaj (Ad.)	Birim Fyt. (€/Ad.)	Satış Grubu
VIP-2/SC/FLK50 (1-40) /S7	2315243	1	111,00	CK2

Tek telli bağlantı



Vidalı bağlantı

Tip	Sipariş No	Ambalaj (Ad.)	Birim Fyt. (€/Ad.)	Satış Grubu
UM 45-FLK50/S7-300	2304610	1	158,00	CK2

Yaylı bağlantı

Tip	Sipariş No	Ambalaj (Ad.)	Birim Fyt. (€/Ad.)	Satış Grubu
UM 45-FLK50/ZFKDS/S7-300	2968111	1	124,00	CK2

MINI Analog Pro

Kolayca çıkartılıp takılabilen FASTCON Pro bağlantı teknolojisi servis ve devreye almada büyük kolaylık sağlar.



Ürün videosu

Kabloyu çıkartmadan akım ölçebilirsiniz



Kablosuz Programlama

MINI Analog Pro Uygulaması NFC (Yakın Alan İletişimi) aracılığıyla akıllı telefon ve MINI Analog Pro sinyal çeviriciler arasında kablosuz iletişim imkanı sunuyor. Modül tipine bağlı olarak, ürünle ilgili bağlantı şemalarına, kısa açıklamalarına, paket broşürlerine ve teknik verilerine ulaşabilirsiniz; DIP sviç ayarı için destek alabilirsiniz, hatta herhangi bir ek aksesuarlar olmadan modülü konfigüre edebilirsiniz.

İndirdiğiniz ürün dokümanlarını veya oluşturduğunuz konfigürasyonları telefonunuzun hafızasında tutabilir veya e-posta yoluyla gönderebilirsiniz.



NFC ile sadece modül bilgileri görüntülenir.



NFC ile modül bilgileri görüntülenir; DIP sviç ile programlanır.



NFC, DIP sviç veya ANALOG-CONF yazılımı ile programlanır.



MINI Analog Pro uygulamasını şimdi indirin !

SİPNO. TİP AÇIKLAMA AMBALAJ (Ad.) BİRİM FİYAT (€/Ad.) SATIŞ GRUBU

MINI ANALOG PRO SERİSİ



2902028 MINI MCR-2-UNI-UI-UIRO-PT Universal konfigüre edilebilir, 4 yollu galvanik izolasyonlu kuvvetlendirici, 1 transistör çıkış 1 441,00 CK1

GİRİŞ		ÇIKIŞ
0 V ... 10 V	0 mA ... 20 mA	0 V ... 10 V
2 V ... 10 V	4 mA ... 20 mA	2 V ... 10 V
0 V ... 5 V	0 mA ... 10 mA	0 V ... 5 V
1 V ... 5 V	2 mA ... 10 mA	1 V ... 5 V
10 V ... 0 V	20 mA ... 0 mA	0 mA ... 20 mA
10 V ... 2 V	20 mA ... 4 mA	4 mA ... 20 mA
5 V ... 0 V	10 mA ... 0 mA	0 mA ... 10 mA
5 V ... 1 V	10 mA ... 2 mA	2 mA ... 10 mA

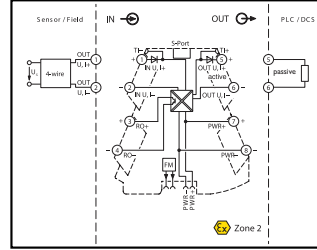

MINI MCR-2-UNI-UI-UIRO-PT için bağlantı şekli



2902040 MINI MCR-2-UI-UI-PT Universal konfigüre edilebilir, 3 yollu galvanik izolasyonlu kuvvetlendirici 1 327,00 CK1

GİRİŞ		ÇIKIŞ
0 V ... 5 V	0 mA ... 20 mA	0 V ... 5 V
1 V ... 5 V	4 mA ... 20 mA	1 V ... 5 V
-5 V ... 5 V	-20 mA ... 20 mA	-5 V ... 5 V
0 V ... 10 V		0 V ... 10 V
2 V ... 10 V		2 V ... 10 V
-10 V ... 10 V		-10 V ... 10 V
0 V ... 20 V		0 mA ... 20 mA
4 V ... 20 V		4 mA ... 20 mA
-20 V ... 20 V		
0 V ... 24 V		
4.8 V ... 24 V		
-24 V ... 24 V		
0 V ... 30 V		
6 V ... 30 V		
-30 V ... 30 V		

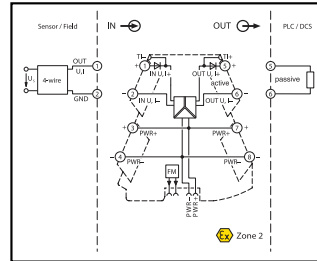

MINI MCR-2-UI-UI-PT için bağlantı şekli



2902015 MINI MCR-2-RPSS-I-I-PT Giriş 0(4)..20 mA, çıkış 0(4)..20 mA, sensör beslemeli izolasyon modülü, HART desteği 1 296,00 CK1

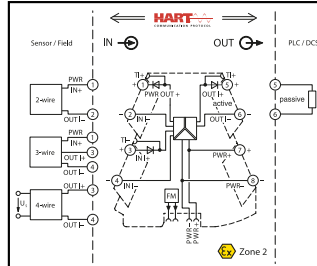

MINI MCR-2-RPSS-I-I-PT için bağlantı şekli



2902052 MINI MCR-2-RTD-UI-PT Sıcaklık dönüştürücü, giriş 2,3,4 telli Pt, Ni, Cu RTD sensörleri, çıkış 0(4)..20 mA veya 0..10 V 1 312,00 CK1



2905249 MINI MCR-2-TC-UI-PT Termokupl dönüştürücü (B,E,J,K,N,R,S,T,L,U,A-1,A-2,A-3,M,L), çıkış 0(4)..20 mA veya 0..10 V 1 312,00 CK1

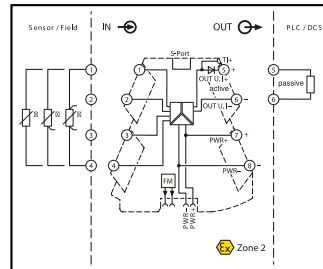

MINI MCR-2-RTD-UI-PT için bağlantı şekli

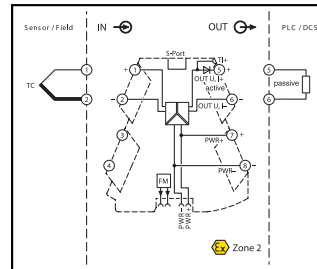

MINI MCR-2-TC-UI-PT için bağlantı şekli



2902017 MINI MCR-2-POT-UI-PT Potansiyometre dönüştürücü 0..100kΩ, çıkış 0(4)..20 mA veya 0..10 V 1 345,00 CK1



2901999 MINI MCR-2-I-I-PT Giriş 0(4)..20 mA, çıkış 0(4)..20 mA, 3 yol galvanik izolasyonlu kuvvetlendirici 1 246,00 CK1



2902001 MINI MCR-2-I0-U-PT Giriş 0..20 mA, çıkış 0..10 V, 3 yollu galvanik izolasyonlu kuvvetlendirici 1 246,00 CK1



2902003 MINI MCR-2-I4-U-PT Giriş 4..20 mA, çıkış 0..10 V, 3 yollu galvanik izolasyonlu kuvvetlendirici 1 246,00 CK1



2902023 MINI MCR-2-U-I0-PT Giriş 0..10 V, çıkış 0..20 mA, 3 yollu galvanik izolasyonlu kuvvetlendirici 1 246,00 CK1





2902030 MINI MCR-2-U-I4-PT Giriş 0..10 V, çıkış 4..20 mA, 3 yollu galvanik izolasyonlu kuvvetlendirici 1 246,00 CK1



2902043 MINI MCR-2-U-U-PT Giriş 0..10 V veya ±10 V, çıkış 0-10 V veya ±10 V, 3 yollu galvanik izolasyonlu kuvvetlendirici 1 246,00 CK1

SİPNO.	TİP	AÇIKLAMA	AMBALAJ (Ad.)	BİRİM FİYAT (€/Ad.)	SATIŞ GRUBU
--------	-----	----------	---------------	---------------------	-------------

MINI ANALOG PRO SERİSİ

	2902021	MINI MCR-2-U-UI-PT	Girişi çok seçeneekli 0...(±)50/800mV, 0...(±)1/30V, çıkış 0(4)..20 mA veya 0..10 V	1	327,00	CK1
	2902063	MINI MCR-2-UI-I-OLP-PT	Girişi çok seçeneekli, çıkışı 4..20mA döngü beslemeli izolasyon modülü (DIP sviç ile ayarlanır)	1	296,00	CK1



MINI MCR-2-UI-I-OLP-PT



MINI MCR-2-UI-FRO-PT

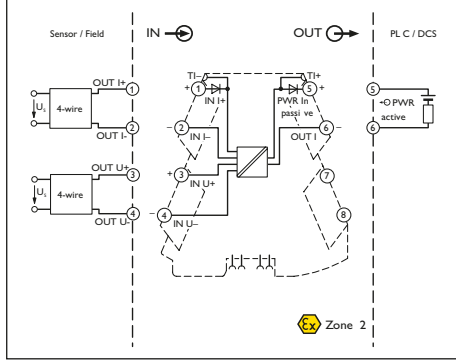

MINI MCR-2-UI-I-OLP-PT için bağlantı şekli

mV	V	I
0 mV ... 1000 mV	0 V ... 30 V	0 mA ... 40 mA
0 mV ... 750 mV	0 V ... 25 V	0 mA ... 30 mA
0 mV ... 500 mV	0 V ... 20 V	0 mA ... 20 mA
0 mV ... 300 mV	0 V ... 12.5 V	0 mA ... 12 mA
0 mV ... 250 mV	0 V ... 12 V	0 mA ... 10 mA
0 mV ... 200 mV	0 V ... 15 V	0 mA ... 8 mA
0 mV ... 150 mV	0 V ... 10 V	0 mA ... 7.5 mA
0 mV ... 125 mV	0 V ... 7.5 V	0 mA ... 5 mA
0 mV ... 120 mV	0 V ... 5 V	0 mA ... 6 mA
0 mV ... 100 mV	0 V ... 3 V	0 mA ... 4 mA
0 mV ... 75 mV	0 V ... 2.5 V	0 mA ... 3 mA
0 mV ... 60 mV	0 V ... 2 V	0 mA ... 2.5 mA
0 mV ... 50 mV	0 V ... 1.5 V	0 mA ... 2 mA
	0 V ... 1.25 V	4 mA ... 20 mA
	0 V ... 1.2 V	2 mA ... 10 mA
		1 mA ... 5 mA

	2902032	MINI MCR-2-UI-FRO-PT	Akım/Gerilim frekans dönüştürücü, giriş 0(4)..20mA/0..10V, çıkış PWM/Frekans 0..10kHz, limit değer çıkışlı (transistör)	1	312,00	CK1
---	---------	----------------------	---	---	--------	-----

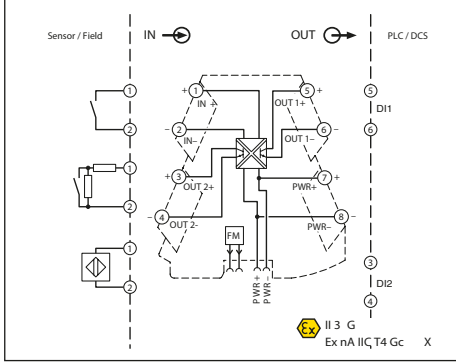

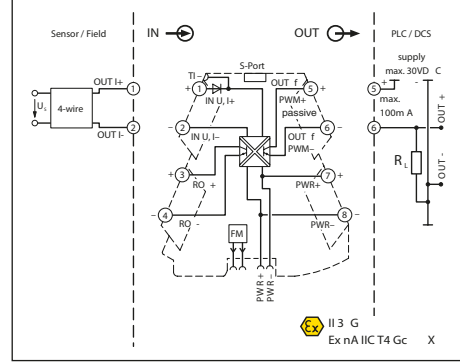

MINI MCR-2-NAM-2RO-PT için bağlantı şekli



MINI MCR-2-UI-FRO-PT için bağlantı şekli



MINI MCR-2-NAM-2RO-PT

	2902005	MINI MCR-2-NAM-2RO-PT	Namur amplifikatörü, namur sensör/kuru kontak giriş, 2xTransistör çıkış. 2. çıkış hata çıkışı olarak ayarlanabilir.	1	214,00	CK1
	2905633	MINI MCR-2-T-REL-PT	Sıcaklık eşik değer şalteri, giriş 2,3,4 telli Pt,Ni, Cu sensörleri, çıkış 1xNO kontak	1	312,00	CK1
	2902035	MINI MCR-2-UI-REL-PT	Eşik değer şalteri, giriş 0..20 mA / 0..10 V, çıkış 1 PDT Röle, histerisiz çalışma	1	286,00	CK1



MINI MCR-2-UI-REL-PT

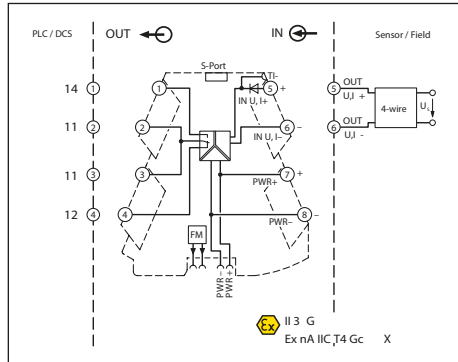

MINI MCR-2-UI-REL-PT için bağlantı şekli



MINI MCR-2-V8-MOD-TCP







MINI MCR-2-V8-PB-DP



MINI MCR-2-V8-MOD-RTU

MINI ANALOG SİNYAL ÇEVİRİCİLER İÇİN İLETİŞİM ADAPTÖRLERİ

	2905637	MINI MCR-2-V8-PN	8 adet MINI Analog Pro sinyal çevirici için Profinet iletişim adaptörü	1	747,00	CK1
	2905635	MINI MCR-2-V8-MOD-TCP	8 adet MINI Analog Pro sinyal çevirici için Modbus/TCP iletişim adaptörü	1	751,00	CK1
	2905636	MINI MCR-2-V8-PB-DP	8 adet MINI Analog Pro sinyal çevirici için Profibus DP iletişim adaptörü	1	751,00	CK1
	2905634	MINI MCR-2-V8-MOD-RTU	8 adet MINI Analog Pro sinyal çevirici için Modbus/RTU iletişim adaptörü	1	751,00	CK1
	2902068	MINI MCR-2-TB	İletişim adaptöründeki boş veya çeviricisiz bağlanan kanallar için kullanılır	1	73,50	CK1



SİPNO. TİP AÇIKLAMA AMBALAJ (Ad.) BİRİM FİYAT (€/Ad.) SATIŞ GRUBU

MINI ANALOG PRO SERİSİ

ANALOG SİNYAL ÇOKLAYICI

	2905028	MINI MCR-2-UNI-UI-2UI-PT	Giriş 0(4)..20 mA veya 0..10 V, birbirinden bağımsız ayarlanabilen çift çıkış 0(4)..20 mA veya 0..10V	1	408,00	CK1
	2905629	MINI MCR-2-RPSS-I-2I-PT	Giriş 0(4)..20 mA, çift çıkış 0(4)..20 mA, sensör beslemeli HART desteği	1	327,00	CK1



MINI MCR-2-UNI-UI-2UI-PT

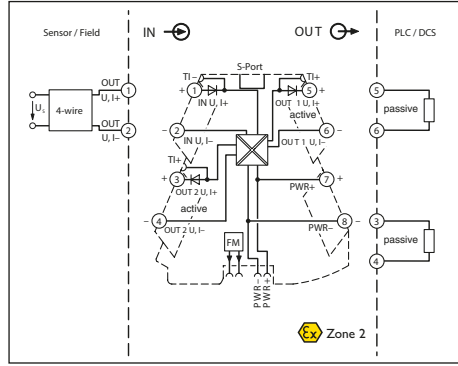

MINI MCR-2-UNI-UI-2UI-PT için bağlantı şekli

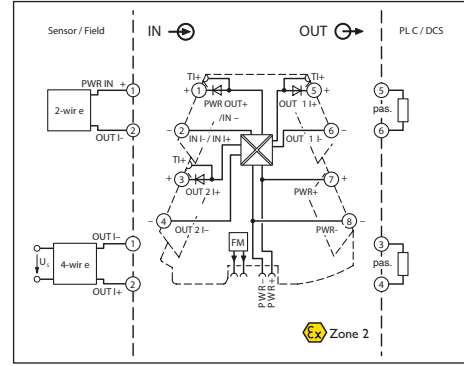

MINI MCR-2-RPSS-I-2I-PT için bağlantı şekli

GİRİŞİNDEN DÖNGÜ BESLEMELİ İZOLASYON MODÜLLERİ

	2901995	MINI MCR-2-I-I-ILP-PT	1 kanallı giriş 0(4)..20 mA, çıkış 0(4)..20 mA, pasif izolasyon modülü	1	229,00	CK1
	2901997	MINI MCR-2-2I-2I-ILP-PT	2 kanallı giriş 0(4)..20 mA, çıkış 0(4)..20 mA, pasif izolasyon modülü	1	345,00	CK1

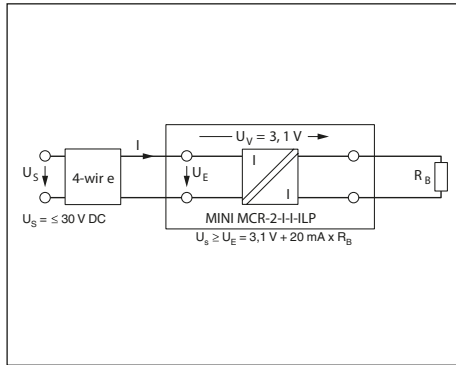

MINI MCR-2-I-I-ILP-PT için bağlantı şekli

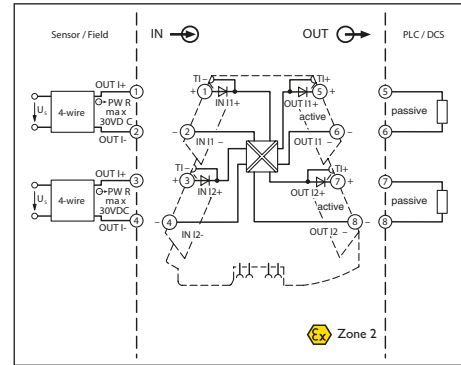

MINI MCR-2-2I-2I-ILP-PT için bağlantı şekli

ÇIKIŞINDAN DÖNGÜ BESLEMELİ İZOLASYON MODÜLLERİ

	2906447	MINI MCR-2-RPS-I-I-OLP-PT	1 kanallı giriş 0(4)..20 mA, çıkış 0(4)..20 mA, pasif izolasyon modülü	1	271,00	CK1
	2906449	MINI MCR-2-RPS-2I-2I-OLP-PT	2 kanallı giriş 0(4)..20 mA, çıkış 0(4)..20 mA, pasif izolasyon modülü	1	457,00	CK1

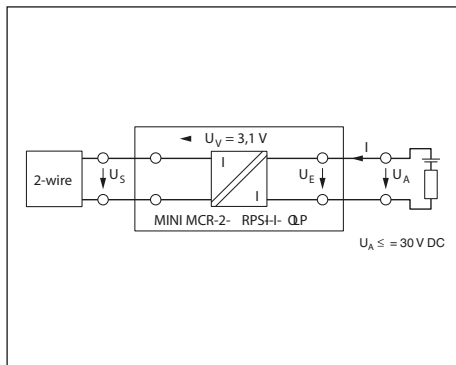

MINI MCR-2-RPS-I-I-OLP-PT için bağlantı şekli

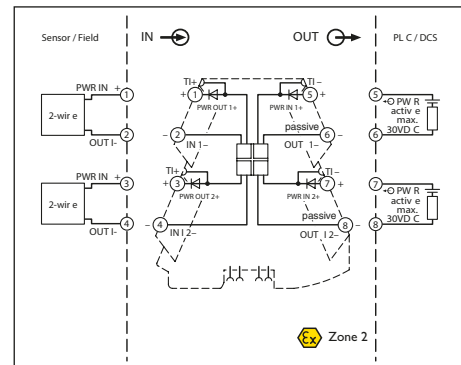

MINI MCR-2-RPS-2I-2I-OLP-PT için bağlantı şekli

BLUETOOTH ADAPTÖR

	2905872	IFS-BT-PROG-ADAPTER	Hem PC için bluetooth adaptörü hem de çevirici üzerine takılabilen bluetooth adaptörü (µUSB ve S-PORT) içerir.	1	242,00	CK1
--	---------	---------------------	--	---	--------	-----



IFS-BT-PROG-ADAPTER

MINI ANALOG SERİSİ



AKIM / GERİLİM ÇEVİRİCİLER VE İZOLATÖRLER

2864150	MINI MCR-SL-UI-UI-NC	36 farklı kombinasyona ayarlanabilir, 3 yollu galvanik izolasyonlu kuvvetlendirici	1	381,00	CK1
---------	----------------------	--	---	---------------	-----



MINI MCR-SL-UI-UI...

GİRİŞ	ÇIKIŞ	GİRİŞ	ÇIKIŞ
0 ... 10 V	0 (4)... 20 mA 0 (2)... 10 V 0 (1) ... 5 V	1 ... 5 V	0 (4)... 20 mA 0 (2)... 10 V 0 (1) ... 5 V
2 ... 10 V	0 (4)... 20 mA 0 (2)... 10 V 0 (1) ... 5 V	0 ... 20 mA	0 (4)... 20 mA 0 (2)... 10 V 0 (1) ... 5 V
0 ... 5 V	0 (4)... 20 mA 0 (2)... 10 V 0 (1) ... 5 V	4 ... 20 mA	0 (4)... 20 mA 0 (2)... 10 V 0 (1) ... 5 V

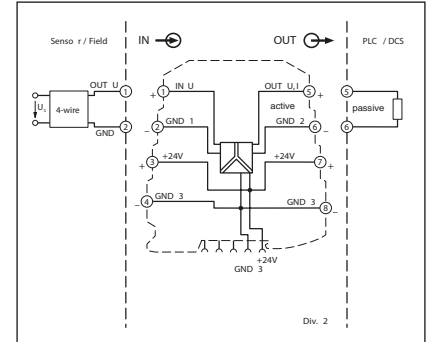

MINI MCR-SL-UI-UI-NC için bağlantı şekli

2865007	MINI MCR-SL-U-UI-NC	Giriş 0..24V veya 0..30V gerilim dönüştürücü izolatör, çıkış 0...10V, 0..5V, 1.. 5V, 2..10V, 0(4)..20mA	1	381,00	CK1
2864406	MINI MCR-SL-I-I	Giriş 0(4)..20 mA, çıkış 0(4)..20 mA, 3 yol galvanik izolasyonlu kuvvetlendirici	1	260,00	CK1
2864684	MINI MCR-SL-U-U	Giriş 0..10 V veya ±10 V çıkış 0-10 V veya ±10 V, 3 yol galvanik izolasyonlu kuvvetlendirici	1	260,00	CK1
2813512	MINI-MCR-SL-U-I-0	Giriş 0..10 V, çıkış 0..20 mA, 3 yollu galvanik izolasyonlu kuvvetlendirici	1	260,00	CK1
2813525	MINI-MCR-SL-U-I-4	Giriş 0..10 V, çıkış 4..20 mA, 3 yollu galvanik izolasyonlu kuvvetlendirici	1	260,00	CK1
2813541	MINI-MCR-SL-I-U-0	Giriş 0..20 mA, çıkış 0..10 V veya giriş ±20 mA, çıkış ±10 V, 3 yollu galvanik izolasyonlu kuvvetlendirici	1	260,00	CK1
2813538	MINI-MCR-SL-I-U-4	Giriş 4..20 mA, çıkış 0..10 V, 3 yollu galvanik izolasyonlu kuvvetlendirici	1	260,00	CK1

SİPNO.	TİP	AÇIKLAMA	AMBALAJ (Ad.)	BİRİM FİYAT (€/Ad.)	SATIŞ GRUBU
--------	-----	----------	---------------	---------------------	-------------

MINI ANALOG SERİSİ

ANALOG SİNYAL ÇOKLAYICI

2864176	MINI MCR-SL-UI-2I-NC	Giriş 0(4)..20 mA veya 0..10 V, çift çıkış 0(4)..20 mA sinyal çoğullayıcı	1	420,00	CK1
---------	----------------------	---	---	--------	-----



MINI MCR-SL...

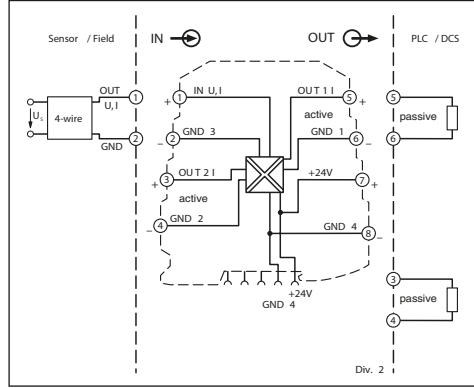

MINI MCR-SL-UI-2I-NC için bağlantı şekli

SENSÖR BESLEMELİ İZOLASYON MODÜLLERİ

2864422	MINI MCR-SL-RPS-I-I	Giriş 4..20 mA, çıkış 4..20 mA, sensör beslemeli izolasyon modülü	1	281,00	CK1
2864079	MINI MCR-SL-RPSS-I-I	Giriş 4..20 mA, çıkış 4..20 mA, sensör beslemeli izolasyon modülü, HART desteği	1	341,00	CK1



MINI MCR-SL-RPS-I-I

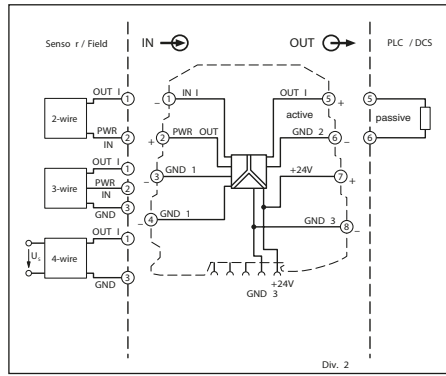

MINI MCR-SL-RPS-I-I için bağlantı şekli

SICAKLIK DÖNÜŞTÜRÜCÜLER (DIP SİVİÇ İLE AYARLANABİLİR)

2864273	MINI MCR-SL-PT100-UI-NC	Giriş 2,3,4 telli PT100, çıkış 0(4)..20 mA, 0..10 V, 0(1)..5 V sıcaklık dönüştürücü, (-150 °C ...+850 °C)	1	281,00	CK1
2864370	MINI MCR-SL-PT100-UI-200-NC	Giriş 2,3,4 telli PT100, çıkış 0(4)..20 mA, 0..10 V 0(1)..5 V sıcaklık dönüştürücü, (-50 °C ...+200 °C)	1	281,00	CK1
2810308	MINI MCR-SL-PT100-LP-NC	Giriş 2,3,4 telli PT100, çıkış 4..20 mA/ 20...4mA, döngü beslemeli sıcaklık dönüştürücü, (-150°C... 300°C)	1	260,00	CK1



MINI MCR-SL...

GİRİŞ		
•		2-telli
	•	3-telli
•	•	4-telli

ÇIKIŞ		
0 ... 20 mA	0 ... 10 V	
20 ... 0 mA	10... 0 V	
4 ... 20 mA	0 ... 5 V	
20 ... 4 mA	1 ... 5 V	

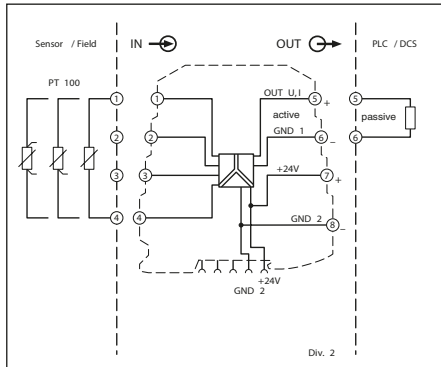

MINI MCR-SL-PT 100-UI... için bağlantı şekli

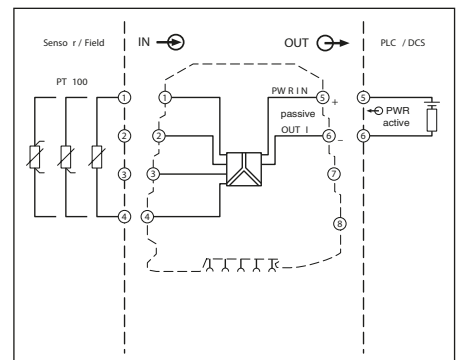

MINI MCR-SL-PT100-LP-NC için bağlantı şekli

SİPNO.	TİP	AÇIKLAMA	AMBALAJ (Ad.)	BİRİM FİYAT (€/Ad.)	SATIŞ GRUBU
--------	-----	----------	---------------	---------------------	-------------

MINI ANALOG SERİSİ

SICAKLIK DÖNÜŞTÜRÜCÜLER (DIP SİVİÇ İLE AYARLANABİLİR)

2902851	MINI MCR-TC-UI-NC	Giriş B,E,J,K,N,R,S,T,L,U,A1,A2,A3,M tipi termokupl, çıkış 0(4)..20 mA, 0..10 V, sıcaklık dönüştürücü	1	318,00	CK1
---------	-------------------	---	---	---------------	-----



MINI MCR-TC-...

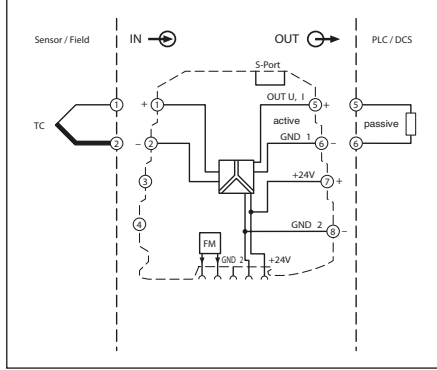

MINI MCR-TC-UI-NC için bağlantı şekli

FONKSİYONEL DÖNÜŞTÜRÜCÜLER

2864480	MINI MCR-SL-UI-REL	Eşik değer şalteri, giriş 0..20 mA / 0..10 V, çıkış 1 PDT Röle, histerisiz çalışma	1	300,00	CK1
2864105	MINI MCR-SL-NAM-2RNO	Namur amplifikatörü, giriş namur sensör/kuru kontak, çıkış 2 NO kontak	1	194,00	CK1
2864082	MINI MCR-SL-UI-f	Akım/ Gerilim frekans dönüştürücü Giriş 0..20 mA, 4.. 20mA, 0..10mA, 2..10mA, 0 ..10V, 2 ..10V, 0..5V, 1 ... 5V, çıkış frekansı 0-10kHz	1	260,00	CK1



MINI MCR-SL-NAM-2RNO

Analog Giriş	Çıkış F/PWM	
0 V ... 10 V	0 ... 10 kHz	10 Bit, 7.8 kHz
1 V ... 5 V	0 ... 5 kHz	10 Bit, 3.9 kHz
0 V ... 5 V	0 ... 2,5 kHz	12 Bit, 1.9 kHz
2 V ... 10 V	0 ... 1 kHz	10 Bit, 977 Hz

Analog Giriş	Çıkış F/PWM	
0 mA ... 20 mA	0 ... 500 Hz	14 Bit, 48.8 Hz
4 mA ... 20 mA	0 ... 250 Hz	14 Bit, 244 Hz
0 mA ... 10 mA	0 ... 100 Hz	16 Bit, 122 Hz
2 mA ... 10 mA	0 ... 50 Hz	16 Bit, 61 Hz

2864095	MINI MCR-SL-R-UI	Giriş 0..100kΩ, çıkış I/U, potansiyometre dönüştürücü	1	381,00	CK1
2810780	MINI MCR-SL-SHUNT-UI	3 Yollu galvanik izolasyonlu mV aralıklarında ölçüm	1	268,00	CK1

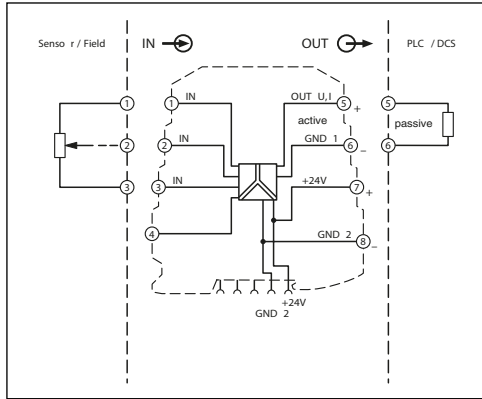

MINI MCR-SL-R-UI için bağlantı şekli

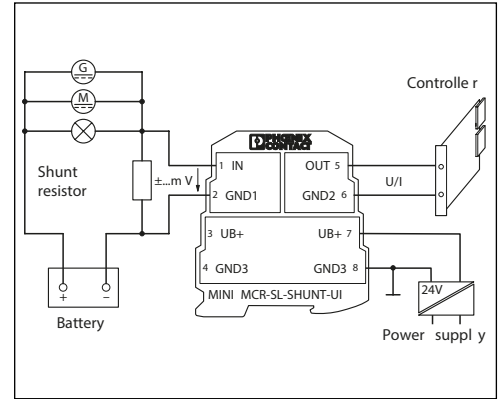

MINI MCR-SL-SHUNT-UI için bağlantı şekli

MINI ANALOG SERİSİ AKSESUARLAR

2902822	MINI MCR-SL-CVS-24-5-10-NC	Sabit gerilim kaynağı 9.6...30VDC giriş, 2.5 VDC, 5 VDC, 7,5 VDC veya 10 VDC çıkış	1	179,00	CK1
2864134	MINI MCR-SL-PTB	TBUS'a besleme taşımak için, REDUNDANT besleme terminali	1	81,90	CK1
2811420	MINI MCR-SL-TB	Mini terminal blok Multiplexerda kullanılmayan kanallar için kullanılır	1	69,30	CK1
2709561	ME-17,5 TBUS 1,5/5-ST-3,81 GN	Güç kaynağı için TBUS besleme köprüsü	10	13,84	ACH
2869728	ME 6,2 TBUS-2 1,5/5-ST-3,81 GN	MINI modül 6,2mm için TBUS köprüsü	10	17,19	ACH



MINI MCR-SL-MUX...

SİPNO.

TİP

AÇIKLAMA

AMBALAJ
(Ad.)BİRİM FİYAT
(€/Ad.)SATIŞ
GRUBU

MACX SERİSİ ÇEVİRİCİLER (FONKSİYONEL EMNİYET ÖZELLİKLİ)



MACX...

ÜNİVERSAL ÇEVİRİCİ

SİPNO.	TİP	AÇIKLAMA	AMBALAJ (Ad.)	BİRİM FİYAT (€/Ad.)	SATIŞ GRUBU
2811446	MACX MCR-UI-UI-NC	1600 farklı analog konfigürasyon, 3 yollu galvanik izolasyon, 9,6VDC...30VDC besleme. (DIP sıvıç ile ayarlanır)	1	522,00	CK1
2811297	MACX MCR-UI-UI-UP-NC	1600 farklı analog konfigürasyon, 3 yollu galvanik izolasyon, 19,2VAC/DC...253VAC/DC besleme. (DIP sıvıç ile ayarlanır)	1	541,00	CK1

MACX MCR-UI-UI-... (konfigürasyon seçenekleri)

	Giriş	Çıkış	Sınır Frekansı	Fabrika Kalibrasyon Sertifikası
2811284	<p>IN03</p> <p>IN40 = 0...50 mV IN24 = 0...60 mV = 0...75 mV IN25 = 0...100 mV IN43 = 0...120 mV IN44 = 0...150 mV = 0...200 mV IN27 = 0...300 mV IN28 = 0...500 mV IN66 = 0...1000 mV IN29 = 0...1.0 V IN50 = 0...1.5 V IN30 = 0...2.0 V IN52 = 0...3.0 V IN05 = 0...5 V IN03 = 0...10 V IN67 = 0...15 V IN32 = 0...20 V IN39 = 0...30 V IN68 = 0...50 V IN69 = 0...100 V</p> <p>IN53 = -50...+50 mV IN13 = -60...+60 mV IN54 = -75...+75 mV IN14 = -100...+100 mV IN56 = -120...+120 mV IN57 = -150...+150 mV IN15 = -200...+200 mV IN16 = -300...+300 mV IN17 = -500...+500 mV IN78 = -1000...+1000 mV IN18 = -1.0...+1.0 V IN63 = -1.5...+1.5 V IN19 = -2.0...+2.0 V IN65 = -3.0...+3.0 V IN21 = -5...+5 V IN22 = -10...+10 V IN79 = -15...+15 V IN23 = -20...+20 V IN80 = -30...+30 V IN81 = -50...+50 V IN82 = -100...+100 V</p> <p>IN70 = 0...1.0 mA IN71 = 0...1.5 mA IN72 = 0...2.0 mA IN73 = 0...3.0 mA IN36 = 0...5 mA IN37 = 0...10 mA IN74 = 0...15 mA IN01 = 0...20 mA IN75 = 0...30 mA IN76 = 0...50 mA IN77 = 0...100 mA</p> <p>IN83 = -1.0...+1.0 mA IN84 = -1.5...+1.5 mA IN85 = -2.0...+2.0 mA IN86 = -3.0...+3.0 mA IN33 = -5...+5 mA IN34 = -10...+10 mA IN87 = -15...+15 mA IN35 = -20...+20 mA IN88 = -30...+30 mA IN89 = -50...+50 mA IN90 = -100...+100 mA</p> <p>IN06 = 1...5 V IN04 = 2...10 V</p> <p>IN91 = 1...5 mA IN92 = 2...10 mA IN02 = 4...20 mA</p>	<p>OUT01</p> <p>OUT19 = 0...2.5 V OUT05 = 0...5 V OUT03 = 0...10 V</p> <p>OUT20 = -2.5...+2.5 V OUT13 = -5...+5 V OUT14 = -10...+10 V</p> <p>OUT24 = 0.5...+2.5 V OUT06 = 1...5 V OUT04 = 2...10 V</p> <p>OUT27 = 2.5...0 V OUT11 = 5...0 V OUT09 = 10...0 V</p> <p>OUT15 = 0...5 mA OUT16 = 0...10 mA OUT01 = 0...20 mA</p> <p>OUT21 = -5...+5 mA OUT22 = -10...+10 mA OUT23 = -20...+20 mA</p> <p>OUT25 = 1...5 mA OUT26 = 2...10 mA OUT02 = 4...20 mA</p> <p>OUT28 = 5...0 mA OUT29 = 10...0 mA OUT07 = 20...0 mA</p>	<p>10K</p> <p>30 = 30 Hz 10K = 10 kHz</p>	<p>NONE</p> <p>NONE = Fabrika</p> <p>YES = Fabrika kalibrasyon sertifikalı ücretli</p> <p>YESPLUS = Fabrika kalibrasyon sertifikalı, 5 ölçüm noktalı (ücretli)</p>

SİPNO.	TİP	AÇIKLAMA	AMBALAJ (Ad.)	BİRİM FİYAT (€/Ad.)	SATIŞ GRUBU
--------	-----	----------	---------------	---------------------	-------------

MACX SERİSİ ÇEVİRİCİLER (FONKSİYONEL EMNİYET ÖZELLİKLİ)

ANALOG GİRİŞ					
2865955	MACX MCR-SL-RPSSI-I	Giriş sensör beslemeli 4..20 mA veya izolasyon güçlendirici çıkış aktif veya pasif 0(4)..20 mA, 19,2..30VDC beslemeli 3 yollu galvanik izolatör, HART	1	354,00	CK1
2865968	MACX MCR-SL-RPSSI-I-UP	Giriş sensör beslemeli 4..20 mA veya izolasyon güçlendirici çıkış 0(1)..5VDC, aktif veya pasif 0(4)..20 mA, 19,2VAC/DC..253VAC/DC beslemeli 3 yollu galvanik izolatör, HART	1	417,00	CK1
2924825	MACX MCR-SL-RPSSI-2I	Giriş sensör beslemeli 4..20 mA veya izolasyon güçlendirici çıkış aktif iki kanal 0(4)..20 mA, 19,2..30VDC beslemeli 4 yollu galvanik izolatör, HART	1	516,00	CK1
2904089	MACX MCR-SL-RPSS-2I-2I	2 kanallı, giriş 4..20 mA, çıkış 4..20 mA galvanik izolatör (Tekrarlamalı Güç Kaynaklı), HART	1	528,00	CK1



MACX... RPSSI.....

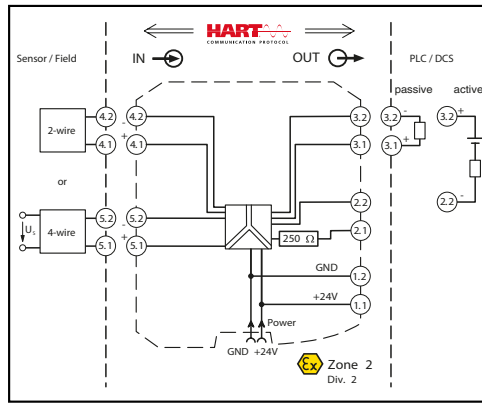

MACX MCR-SL-RPSSI-I için bağlantı şekli

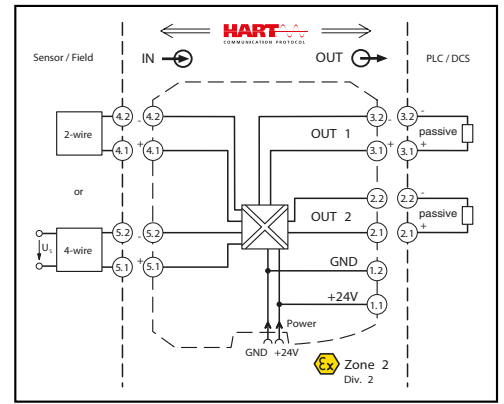

MACX MCR-SL-RPSSI-2I için bağlantı şekli

ANALOG ÇIKIŞ

2908063	MACX MCR-IDS-I-I	Giriş 0(4)..20 mA, çıkış 0(4)..20 mA, 700 ohm sürebilir, 3 yollu galvanik izolasyon, HART	1	370,00	CK1
2908065	MACX MCR-IDS-2I-2I	Çift kanallı, giriş 0(4)..20 mA, çıkış 0(4)..20 mA, 700 ohm sürebilir, galvanik izolasyon, HART	1	556,00	CK1

DİJİTAL GİRİŞ

2865997	MACX MCR-SL-NAM-R	Namur giriş 1 PDT röle çıkış 3 yollu galvanik izolasyon	1	194,00	CK1
2865010	MACX MCR-SL-NAM-2RO	Namur giriş 2x1N/A röle çıkış 3 yollu galvanik izolasyon	1	212,00	CK1
2865049	MACX MCR-SL-2NAM-RO	2xNamur giriş 2x1N/A röle çıkış 3 yollu galvanik izolasyon	1	242,00	CK1
2865052	MACX MCR-SL-2NAM-R-UP	2xNamur giriş 2x1N/A röle çıkış 3 yollu galvanik izolasyon, 19,2VAC/DC..253VAC/DC beslemeli	1	269,00	CK1
2865023	MACX MCR-SL-NAM-2T	Namur giriş 2x1N/A transistör çıkış 4 yollu galvanik izolasyon	1	222,00	CK1

SICAKLIK

2811394	MACX MCR-T-UI-UP	Giriş; 2,3,4 telli, Pt, Ni, Cu RTD sensörleri, B,E,J,K,N,R,S,T,L,U,CA,DA,A1GA2G,A3G,MG,LG termokuplları, 0..50kohm direnç ve -1000mV..1000mV gerilim Çıkış; 0..10V veya SIL3 4..20mA ve 1 PDT kontak Besleme 19,2...253VAC/DC, 2811271 ile programlanır	1	535,00	CK1
2811378	MACX MCR-T-UIREL-UP	Giriş; 2,3,4 telli, Pt, Ni, Cu RTD sensörleri, B,E,J,K,N,R,S,T,L,U,CA,DA,A1GA2G,A3G,MG,LG termokuplları, 0..50kohm direnç ve -1000mV..1000mV gerilim Çıkış; 0..10V veya SIL3 4..20mA ve 3 PDT kontak Besleme 19,2...253VAC/DC, 2811271 ile programlanır	1	590,00	CK1
1050192	MACX MCR-RTD-I	RTD (Pt, Ni, Cu) 2,3 veya 4 telli giriş, 0(4)..20mA çıkış, 2811271 ile programlanır	1	422,00	CK1
1050228	MACX MCR-TC-I	Termokupl veya mV giriş, 0(4)..20mA çıkış, 2811271 ile programlanır	1	422,00	CK1



MACX... T-UIREL...



MACX... RTD...



IFS-USB-PROG-ADAPTER



IFS-BT-PROG-ADAPTER



MACX MCR-1TS-I-OLP



MACX MCR-EX-1TS-I-OLP



MACX MR-TS-I-OLP



MACX MCR-EX-TS-I-OLP



FA MCR-HT-TS-I-OLP-PT



MCR-PAC-T-USB

SİPNO.	TİP	AÇIKLAMA	AMBALAJ (Ad.)	BİRİM FİYAT (€/Ad.)	SATIŞ GRUBU
AKSESUARLAR					
2905872	IFS-BT-PROG-ADAPTER	Hem PC için bluetooth adaptörü hem de çevirici üzerine takılabilen bluetooth adaptörü (µUSB ve S-PORT) içerir.	1	242,00	CK1
2811271	IFS-USB-PROG-ADAPTER	Programlama kablosu	1	181,00	CK1
2869728	ME 6,2 TBUS-2 1,5/5-ST-3,81 GN	TBUS bağlantı konnektörü	10	17,19	ACH

PROGRAMLANABİLİR SICAKLIK DÖNÜŞTÜRÜCÜLER					
1145192	MACX MCR-1TS-I-OLP	Döngü beslemeli sıcaklık dönüştürücü Termokupl (A,B,C,D,E,J,K,L,N,R,S,T,U) Pt (100,1000...), Ni, Cu sensörleri 2, 3, 4-telli Direnç okuma 10...2000 ohm, Gerilim okuma -20...+100 mV Çıkış 4...20 mA/20...4 mA, HART desteği vardır 2309000 ile programlanır.	1	476,00	CK1
1145365	MACX MCR-EX-1TS-I-OLP	Döngü beslemeli sıcaklık dönüştürücü, IS bariyer	1	516,00	CK1
2908662	MACX MCR-TS-I-OLP	Döngü beslemeli sıcaklık dönüştürücü, SIL2/3 Termokupl (A,B,C,D,E,J,K,L,N,R,S,T,U) Pt (100,1000...), Ni, Cu sensörleri 2, 3, 4-telli Direnç okuma 10...2000 ohm, Gerilim okuma -20...+100 mV Çıkış 4...20 mA/20...4 mA, HART desteği vardır 2 sensör desteği sayesinde sapma kontrolü yapar. 2309000 ile programlanır.	1	647,00	CK1
2908660	MACX MCR-EX-TS-I-OLP	Döngü beslemeli sıcaklık dönüştürücü, SIL2/3, IS bariyer	1	718,00	CK1

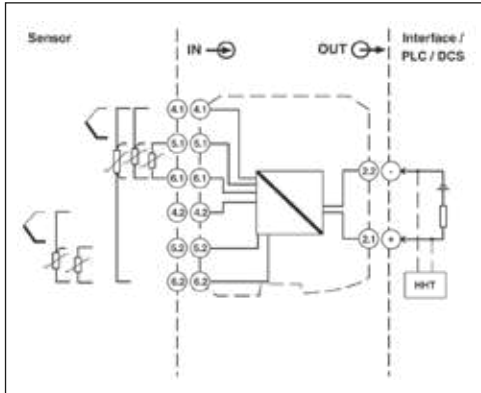

MACX MCR-TS-I-OLP için bağlantı şekli

KAFA TİPİ SICAKLIK DÖNÜŞTÜRÜCÜLER					
1145210	FA MCR-HT-1TS-I-OLP	Programlanabilir döngü beslemeli sıcaklık dönüştürücü, kafa tipi, 2, 3, 4-telli Pt, Ni, Cu sensörleri, Termokupl (A, B, C, D, E, J, K, L, N, R, S, T, U) Gerilim okuma -10 mV .. +100 mV, direnç okuma 10...2000 ohm Çıkış 4...20 mA, HART, 2309000 ile programlanır.		455,00	CK1
1145217	FA MCR-EX-HT-1TS-I-OLP	Programlanabilir döngü beslemeli sıcaklık dönüştürücü, kafa tipi, 2, 3, 4-telli Pt, Ni, Cu sensörleri, Termokupl (A, B, C, D, E, J, K, L, N, R, S, T, U) Gerilim okuma -10 mV .. +100 mV, direnç okuma 10...2000 ohm Çıkış 4...20 mA, HART, 2309000 ile programlanır.		455,00	CK1

PROGRAMLAMA KABLoları					
2309000	MCR-PAC-T-USB	Programlama kablosu	1	266,00	CK1

SİPNO.	TİP	AÇIKLAMA	AMBALAJ (Ad.)	BİRİM FİYAT (€/Ad.)	SATIŞ GRUBU
--------	-----	----------	---------------	---------------------	-------------

FONKSİYONEL DÖNÜŞTÜRÜCÜLER

2902058	MINI MCR-2-F-UI-PT	Frekans dönüştürücü 0.002 ... 200 kHz NFC, DIP sviç veya opsiyonel 2811271 programlama adaptörü ile programlanabilir. Namur, kuru kontak, darbe, NPN veya PNP sinyal girişleri Çıkış 0(4)..20mA veya 0..10V	1	391,00	CK1
---------	--------------------	---	---	--------	-----



MINI MCR-2-F-UI-PT

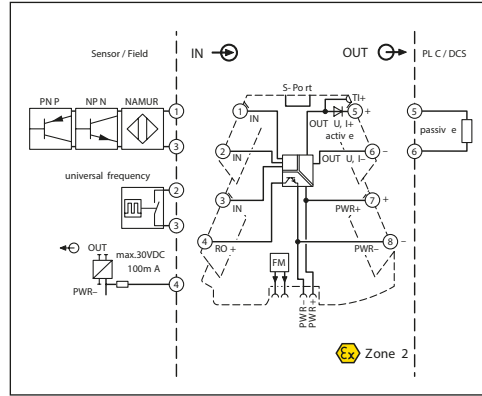

MINI MCR-2-F-UI-PT için bağlantı şekli

GÖSTERGELER VE SET DEĞER AYARLAYICILAR

2907064	FA MCR-D-TUI-UI-2REL-UP	Çok fonksiyonlu proses göstergesi 5 dijital, 7 segmentli, 24...230VAC/DC besleme Alarm durumunda ekran renk değişimi Giriş 0(4)..20mA (2/4 telli sensör uyumlu), 0..10V Direnç okuma 30 ... 3000 Ω 2,3,4 telli RTD (Pt,Ni,Cu), TC (J,K,T,N,B,S,R,U,L,C,D) Çıkış 0(4)..20mA, 0..10V, 1 transistör (durum için), 2 PDT ayarlanabilir röle	1	792,00	CK1
2710314	MCR-SL-D-SPA-UI	Analog set değer ayarlayıcı, çıkış 0 - 10V / 0 - 20mA,	1	355,00	CK1
2810081	MCR-SL-D-RA	35mm DIN raya gösterge montaj adaptörü	1	102,00	CK1
2940252	EMG 30-SP- 4K7LIN	Set değer potansiyometresi 4,7k ohm	1	103,00	CK1
2942124	EMG 30-SP/10K LIN	Set değer potansiyometresi 10k ohm	1	103,00	CK1



FA MCR...



EMG...

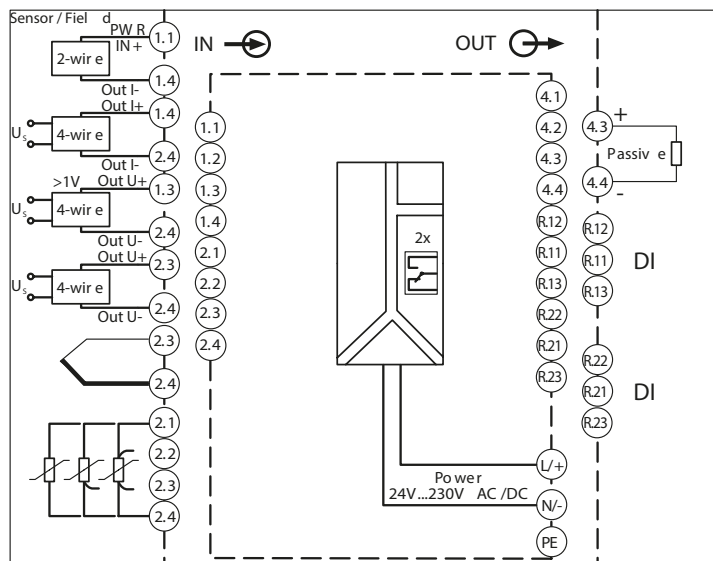

FA MCR-D-TUI-UI-2REL-UP için bağlantı şekli

SİPNO.

TİP

AÇIKLAMA

AMBALAJ
(Ad.)

BİRİM FİYAT
(€/Ad.)

SATIŞ
GRUBU

Ex ALANLAR İÇİN INTRINSICALLY SAFE İZOLATÖRLER



ANALOG GİRİŞ

2865340	MACX MCR-EX-SL-RPSSI-I	Giriş 0(4)..20 mA, çıkış 0(4)..20 mA galvanik izolatör (Tekrarlamalı Güç Kaynaklı), HART	1	346,00	CK3
2865793	MACX MCR-EX-SL-RPSSI-I-UP	Giriş 0(4)..20 mA, çıkış 0(4)..20 mA galvanik izolatör 24..230 VAC/DC besleme (Tekrarlamalı Güç Kaynaklı), HART	1	425,00	CK3
2865366	MACX MCR-EX-SL-RPSSI-2I	Giriş 0(4)..20 mA, 2 çıkış 0(4)..20 mA galvanik izolatör (Tekrarlamalı Güç Kaynaklı), HART	1	527,00	CK3
2865382	MACX MCR-EX-SL-RPSS-2I-2I	2 kanal giriş 4..20 mA, 2 kanal çıkış 4..20 mA galvanik izolatör (Tekrarlamalı Güç Kaynaklı), HART	1	537,00	CK3



MACX...EX...RPSSI...

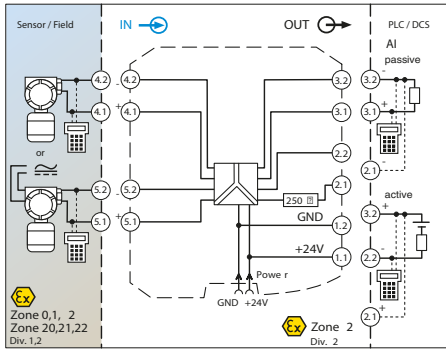

MACX MCR-EX-SL-RPSSI-I için bağlantı şekli

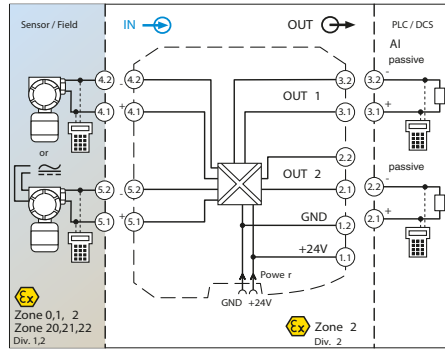

MACX MCR-EX-SL-RPSSI-2I için bağlantı şekli

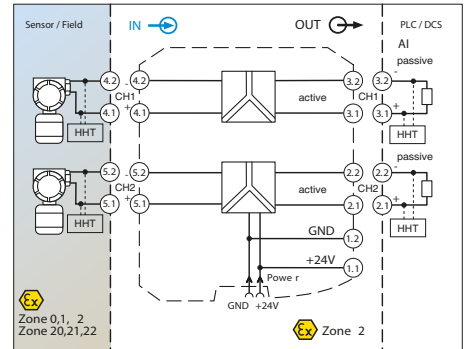

MACX MCR-EX-SL-RPSS-2I-2I için bağlantı şekli

ANALOG ÇIKIŞ

2908060	MACX MCR-EX-IDS-I-I	Giriş 0(4)..20 mA, çıkış 0(4)..20 mA galvanik izolatör, HART	1	375,00	CK3
2865421	MACX MCR-EX-IDS-2I-2I	Çift kanallı, giriş 0(4)..20 mA, çıkış 0(4)..20 mA, galvanik izolasyon, HART	1	563,00	CK3

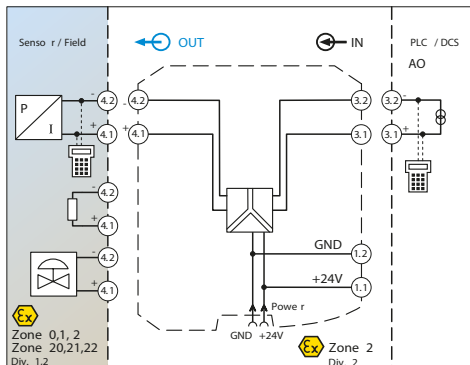

MACX MCR-EX-IDS-I-I için bağlantı şekli

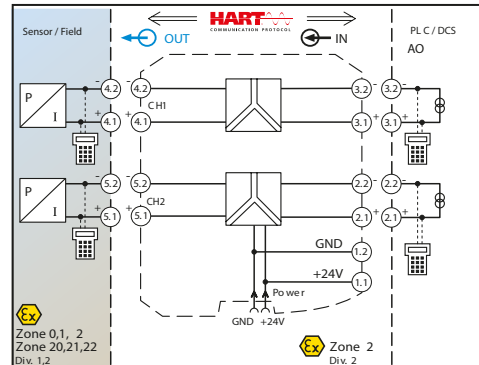

MACX MCR-EX-IDS-2I-2I için bağlantı şekli

SİPNO.	TİP	AÇIKLAMA	AMBALAJ (Ad.)	BİRİM FİYAT (€/Ad.)	SATIŞ GRUBU
--------	-----	----------	---------------	---------------------	-------------

Ex ALANLAR İÇİN INTRINSICALLY SAFE İZOLATÖRLER

SICAKLIK

2865654	MACX MCR-EX-T-UI-UP	Giriş; 2,3,4 telli, Pt, Ni, Cu RTD sensörleri, B,E,J,K,N,R,S,T,L,U,CA,DA,A1GA2G,A3G,MG,LG termokupları, 0..50kohm direnç ve -1000mV..1000mV gerilim Çıkış; 0..10V veya SIL3 4..20mA ve 1 PDT kontak Besleme 19,2...253VAC/DC, 2811271 ile programlanır.	1	627,00	CK3
---------	---------------------	---	---	--------	-----



MACX...EX-T-UI-UP

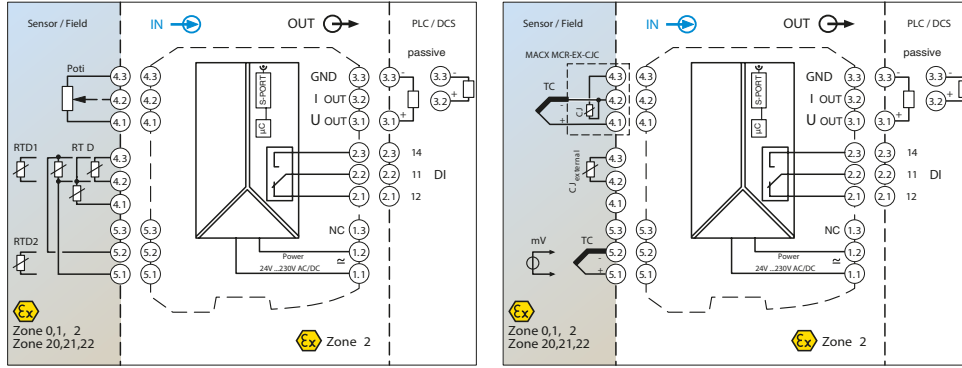

MACX MCR-EX-T-UI-UP için bağlantı şekilleri

2865751	MACX MCR-EX-T-UIREL-UP	Giriş; 2,3,4 telli, Pt, Ni, Cu RTD sensörleri, B,E,J,K,N,R,S,T,L,U,CA,DA,A1GA2G,A3G,MG,LG termokupları, 0..50kohm direnç ve -1000mV..1000mV gerilim Çıkış; 0..10V veya SIL3 4..20mA ve 3 PDT kontak Besleme 19,2...253VAC/DC, 2811271 ile programlanır.	1	682,00	CK3
1050222	MACX MCR-EX-RTD-I	RTD (Pt, Ni, Cu) 2,3 veya 4 telli giriş, 0(4)..20mA çıkış, 2811271 ile programlanır	1	427,00	CK3
1050233	MACX MCR-EX-TC-I	Termokupl veya mV giriş, 0(4)..20mA çıkış, 2811271 ile programlanır	1	427,00	CK3

DİJİTAL GİRİŞ

2865434	MACX MCR-EX-SL-NAM-R	1 kanal, giriş namur/kuru kontak, çıkış 1PDT, 24VDC besleme	1	196,00	CK3
---------	----------------------	---	---	--------	-----



MACX MCR-EX-SL-NAM-R

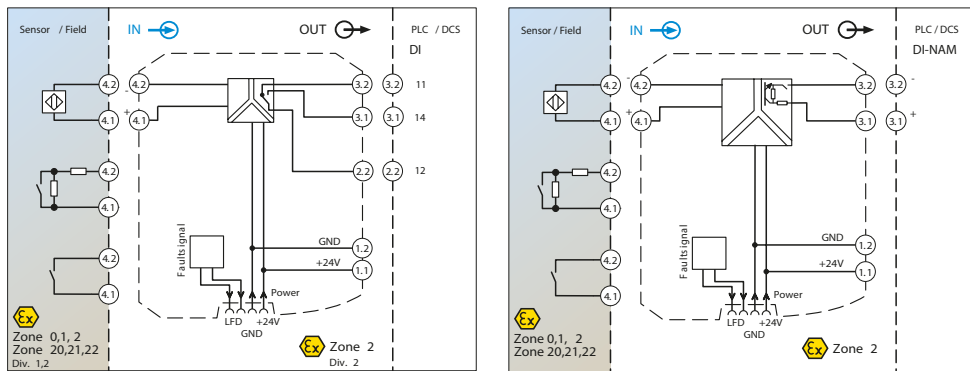

MACX MCR-EX-SL-NAM-R için bağlantı şekilleri

MACX MCR-EX-SL-NAM-NAM için bağlantı şekilleri

2865450	MACX MCR-EX-SL-NAM-2RO	1 kanal, giriş namur sensör/kuru kontak, çıkış 2N/O, 24VDC besleme	1	215,00	CK3
2865476	MACX MCR-EX-SL-2NAM-RO	2 kanal, giriş namur sensör/kuru kontak, çıkış 2N/O, 24VDC besleme	1	245,00	CK3
2865984	MACX MCR-EX-SL-2NAM-RO-UP	2 kanal, giriş namur sensör/kuru kontak, çıkış 2PDT, 24...230 V AC/DC besleme	1	273,00	CK3
2865463	MACX MCR-EX-SL-NAM-2T	1 kanal namur / kuru kontak giriş, 2xTransistör çıkış, 24VDC besleme	1	226,00	CK3
2865489	MACX MCR-EX-SL-2NAM-T	2 kanal namur / kuru kontak giriş, 2xTransistör çıkış, 24VDC besleme	1	266,00	CK3
2866006	MACX MCR-EX-SL-NAM-NAM	1 kanal namur giriş, namur çıkış, 24VDC besleme	1	261,00	CK3

SIPNO.	TIP	AÇIKLAMA	AMBALAJ (Ad.)	BİRİM FİYAT (€/Ad.)	SATIŞ GRUBU
--------	-----	----------	---------------	---------------------	-------------

Ex ALANLAR İÇİN INTRINSICALLY SAFE İZOLATÖRLER

Dijital Çıkış

2865492	MACX MCR-EX-SL-SD-21-25-LP	Çevrim beslemeli selenoid sürücü (25mA)	1	226,00	CK3
2865764	MACX MCR-EX-SL-SD-21-40-LP	Çevrim beslemeli selenoid sürücü (40mA)	1	226,00	CK3
2865609	MACX MCR-EX-SL-SD-24-48-LP	Çevrim beslemeli selenoid sürücü (48mA)	1	226,00	CK3
2924867	MACX MCR EX-SL-23-48-LFD	Selenoid sürücü (48mA), 24VDC besleme kablo hata tespiti, N/C kontak çıkışı	1	354,00	CK3
2865515	MACX MCR-EX-SL-SD-21-60-LP	Çevrim beslemeli selenoid sürücü (58mA)	1	226,00	CK3



MACX MCR-EX-SL-SD-21-... LP

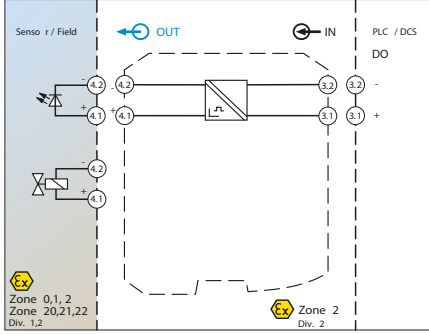

MACX MCR-EX-SL-SD-21-25-LP için bağlantı şekilleri

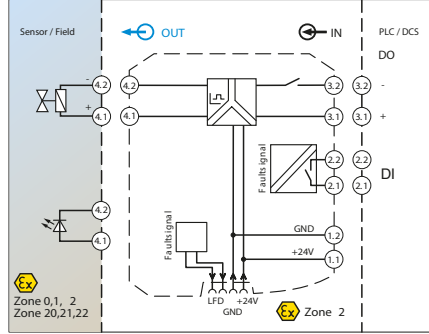

MACX MCR EX-SL-23-48-LFD için bağlantı şekilleri

AKSESUARLAR

2865625	MACX MCR-PTB	Güç ve hata mesajı modülü	1	154,00	CK1
2905872	IFS-BT-PROG-ADAPTER	Hem PC için bluetooth adaptörü hem de çevirici üzerine takılabilen bluetooth adaptörü (µUSB ve S-PORT) içerir.	1	242,00	CK1
2811271	IFS-USB-PROG-ADAPTER	Programlama kablosu	1	181,00	CK1
2869728	ME 6,2 TBUS-2 1,5/5-ST-3,81 GN	TBUS bağlantı konektörü	10	17,19	ACH



IFS-BT-PROG-ADAPTER

SIPNO.	TIP	AÇIKLAMA	AMBALAJ (Ad.)	BİRİM FİYAT (€/Ad.)	SATIŞ GRUBU
--------	-----	----------	---------------	---------------------	-------------

YENİ

YENİ MINI MCR EX SERİSİ

1157857	MINI MCR-EX-NAM-RO-PT	Ex i-Yaklaşım sensörlerinin ve anahtarlarının çalıştırılması için NAMUR sinyal çevirici. Sinyaller, çıkıştaki (pasif) 1 röle aracılığıyla kontrol seviyesine iletilir. (SIL, IEC 61508): 3	1	443,00	CK3
1157854	MINI MCR-EX-NAM-2T-PT	Ex i-Ex bölgedeki yaklaşım sensörlerinin ve anahtarlarının çalıştırılması için NAMUR sinyal çevirici. (SIL, IEC 61508): 3	1	328,00	CK3
2908808	MINI MCR-EX-NAM-T-PT	Ex i-Yaklaşım sensörlerinin ve anahtarlarının çalıştırılması için NAMUR sinyal çevirici. Sinyaller 1 transistör çıkışı (pasif) üzerinden kontrol seviyesine aktarılır. (SIL, IEC 61508): 3	1	328,00	CK3
1157868	MINI MCR-EX-SD-20-25-LP-PT	Ex i-Ex bölgedeki Ex i selenoid valflerini kontrol etmek için selenoid sürücü. Boşta gerilim: 20 V DC, akım sınırlaması: 25 mA, Döngü beslemeli (SIL, IEC 61508): 3	1	404,00	CK3
1175904	MINI MCR-EX-SD-16-50-LFD-PT	Ex i-Ex bölgedeki Ex i selenoid valflerini kontrol etmek için selenoid sürücü. Boşta gerilim: 16 V DC, akım sınırlaması: 50 mA, (SIL, IEC 61508): 3	1	419,00	CK3
1157870	MINI MCR-EX-SD-16-50-LP-PT	Ex i-Ex bölgedeki Ex i selenoid valflerini kontrol etmek için selenoid sürücü. Boşta gerilim: 16 V DC, akım sınırlaması: 50 mA, Döngü beslemeli (SIL, IEC 61508): 3	1	404,00	CK3
2908811	MINI MCR-EX-SD-21-48-LP-PT	Ex i-Ex bölgedeki Ex i selenoid valflerini kontrol etmek için selenoid sürücü. Boşta gerilim: 21 V DC, akım sınırlaması: 48 mA, Döngü beslemeli (SIL, IEC 61508): 3	1	404,00	CK3
1277114	MINI MCR-EX-SD-23-38-LP-PT	Ex i-Ex bölgedeki Ex i selenoid valflerini kontrol etmek için selenoid sürücü. Boşta gerilim: 23 V DC, akım sınırlaması: 38 mA, Döngü beslemeli (SIL, IEC 61508): 3	1	404,00	CK3
1277119	MINI MCR-EX-SD-23-38-LFD-PT	Ex i-Ex bölgedeki Ex i selenoid valflerini kontrol etmek için selenoid sürücü. Boşta gerilim: 23 V DC, akım sınırlaması: 38 mA, (SIL, IEC 61508): 3	1	419,00	CK3
2908804	MINI MCR-EX-RPSS-I-I-PT	Ex i-0 mA / 4 mA ... 20 mA kendinden güvenli saha sinyallerini izole etmek ve Ex bölgeden güvenli alandaki 1 yüke iletmek için tekrarlayıcı güç kaynağı. HART-şeffaf, boşta gerilim: 15 V AC/DC	1	448,00	CK3



MINI MCR EX

YENİ NESİL EMpro ENERJİ ANALİZÖRLERİ

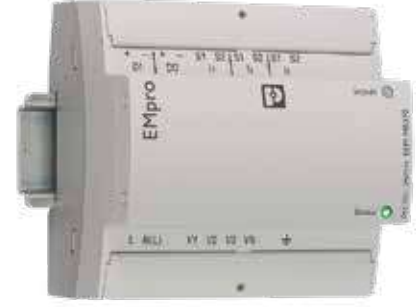

Avantajları

- ✓ 690VAC' ye kadar doğrudan ölçüm
- ✓ 63.harmoniğe kadar ölçüm
- ✓ Aktif enerji ölçüm sınıfı 0.5s; Reaktif enerji ölçüm sınıfı 2
- ✓ Modbus TCP her modelde standart olarak bulunur
- ✓ Çift haberleşmeli modellerde iki haberleşme de aynı anda çalışır
- ✓ Ekran rengi alarm durumunda kırmızı olur
- ✓ Entegre web arayüzündeki «arama» özelliği sayesinde register adresleri kolayca bulunabilir
- ✓ Konfigürasyon kolayca alınıp aktarılabilir
- ✓ 8 parametreye kadar data logging, 15 dk aralıkla 90 güne kadar



Ürün videosu



EEM-MA770

PANEL MONTE ENERJİ ANALİZÖRÜ

2907945	EEM-MA770	Modbus TCP haberleşme	1	519,00	CK4
2907944	EEM-MA770-R	Modbus TCP ve Modbus RTU haberleşme	1	560,00	CK4
2907946	EEM-MA770-PN	Modbus TCP ve PROFINET haberleşme	1	786,00	CK4
2907953	EEM-MA770-EIP	Modbus TCP ve EtherNet/IP™ haberleşme	1	1013,00	CK4



EEM-MA370

RAYA MONTE ENERJİ ANALİZÖRÜ

2907983	EEM-MA370	Modbus TCP haberleşme	1	505,00	CK4
2907980	EEM-MA370-R	Modbus TCP ve Modbus RTU haberleşme	1	533,00	CK4



EEM-RS485-MA400

RAYA MONTE EKRANSIZ ENERJİ ANALİZÖRÜ

2907954	EEM-MB370	Modbus TCP haberleşme	1	440,00	CK4
2907984	EEM-MB370-PN	Modbus TCP ve PROFINET haberleşme	1	773,00	CK4
2907971	EEM-MB370-EIP	Modbus TCP ve EtherNet/IP™ haberleşme	1	931,00	CK4

SIPNO. TİP AÇIKLAMA AMBALAJ (Ad.) BİRİM FİYAT (€/Ad.) SATIŞ GRUBU

AKIM VE GERİLİM DÖNÜŞTÜRÜCÜLER

AKIM TRAFOSU GEREKTİRMEYEN AC, DC VEYA BOZUK AKIMLAR İÇİN DÖNÜŞTÜRÜCÜLER

2308027	MCR-SL-CUC-100-I	Giriş 0..100A, 20..6000Hz, çıkış 4..20 mA 20..30VDC besleme gerilimi, Ø32 mm delik çapı	1	377,00	CK4
2308030	MCR-SL-CUC-200-I	Giriş 0..200A, 20..6000Hz, çıkış 4..20 mA 20..30VDC besleme gerilimi, Ø32 mm delik çapı	1	377,00	CK4
2308043	MCR-SL-CUC-300-I	Giriş 0..300A, 20..6000Hz, çıkış 4..20 mA 20..30VDC besleme gerilimi, Ø32 mm delik çapı	1	415,00	CK4
2308072	MCR-SL-CUC-400-I	Giriş 0..400A, 20..6000Hz, çıkış 4..20 mA 20..30VDC besleme gerilimi, Ø32 mm delik çapı	1	485,00	CK4
2308085	MCR-SL-CUC-500-I	Giriş 0..500A, 20..6000Hz, çıkış 4..20 mA 20..30VDC besleme gerilimi, Ø32 mm delik çapı	1	474,00	CK4
2308098	MCR-SL-CUC-600-I	Giriş 0..600A, 20..6000Hz, çıkış 4..20 mA 20..30VDC besleme gerilimi, Ø32 mm delik çapı	1	474,00	CK4
2308108	MCR-SL-CUC-100-U	Giriş 0..100A, 20..6000Hz, çıkış 0..10 V 20..30VDC besleme gerilimi, Ø32 delik çapı	1	383,00	CK4
2308205	MCR-SL-CUC-200-U	Giriş 0..200A, 20..6000Hz, çıkış 0..10 V 20..30VDC besleme gerilimi, Ø32 delik çapı	1	383,00	CK4
2308302	MCR-SL-CUC-300-U	Giriş 0..300A, 20..6000Hz, çıkış 0..10V 20..30VDC besleme gerilimi, Ø32 delik çapı	1	415,00	CK4



MCR-SL-CUC...

AKIM TRAFOSU GEREKTİRMEYEN AC AKIM İÇİN DÖNÜŞTÜRÜCÜLER (18,5mm DELİK ÇAPI)

2813486	MCR-SL-S-100-I-LP	Giriş 0..50/75/100A, çıkış 4..20 mA, çevrim beslemeli	1	357,00	CK4
2813499	MCR-SL-S-200-I-LP	Giriş 0..100/150/200A, çıkış 4..20 mA, çevrim beslemeli	1	357,00	CK4
2813509	MCR-SL-S-400-I-LP	Giriş 0..200/300/400A, çıkış 4..20 mA, çevrim beslemeli	1	357,00	CK4
2813457	MCR-SL-S-100-U	Giriş 0..50/75/100A, çıkış 0..10V, 0 - 5V	1	320,00	CK4
2813460	MCR-SL-S-200-U	Giriş 0..100/150/200A, çıkış 0..10V, 0 - 5V	1	320,00	CK4
2813473	MCR-SL-S-400-U	Giriş 0..200/300/400A, çıkış 0..10V, 0 - 5V	1	320,00	CK4



SİP.NO. TİP AÇIKLAMA AMBALAJ (Ad.) BİRİM FİYAT (€/Ad.) SATIŞ GRUBU

AKIM VE GERİLİM DÖNÜŞTÜRÜCÜLER

AKIM DÖNÜŞTÜRÜCÜLER

2814359	MCR-SLP-1-5-UI-0	Giriş 0..1 A AC, 0..5A AC, çıkış 0..10 V/0..20 mA pasif (beslemesiz) dönüştürücü	1	239,00	CK4
---------	------------------	--	---	--------	-----



MCR-SLP-1-5-UI-0

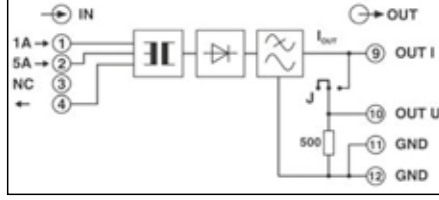

2814715	MCR-S-1-5-UI-DCI-NC	0..0,2 den 0..11A'e kadar AC/DC akım dönüştürücü, yazılım veya DIP sviç ile ayarlanabilir	1	484,00	CK4
---------	---------------------	---	---	--------	-----

GİRİŞ AKIMI		
0 A ... 1.00 A	0 A ... 5.00 A	0 A ... 10.0 A
0 A ... 0.65 A	0 A ... 3.25 A	0 A ... 6.5 A
0 A ... 0.40 A	0 A ... 2.00 A	
0 A ... 0.25 A	0 A ... 1.25 A	

ÇIKIŞ		
0 mA ... 20 mA	0 V ... 10 V	5 V ... 1 V
20 mA ... 0 mA	10 V ... 0 V	-10 V ... 10 V
4 mA ... 20 mA	0 V ... 5 V	10 V ... -10 V
20 mA ... 4 mA	5 V ... 0 V	-5 V ... 5 V
	1 V ... 5 V	5 V ... -5 V

2814728	MCR-S-10-50-UI-DCI-NC	0..9,5 den 0..55A'e kadar AC/DC akım dönüştürücü, yazılım veya DIP sviç ile ayarlanabilir	1	487,00	CK4
---------	-----------------------	---	---	--------	-----

GİRİŞ AKIMI
0 A ... 50.0 A
0 A ... 32.5 A
0 A ... 20.0 A
0 A ... 12.5 A

ÇIKIŞ		
0 mA ... 20 mA	0 V ... 10 V	5 V ... 1 V
20 mA ... 0 mA	10 V ... 0 V	-10 V ... 10 V
4 mA ... 20 mA	0 V ... 5 V	10 V ... -10 V
20 mA ... 4 mA	5 V ... 0 V	-5 V ... 5 V
	1 V ... 5 V	5 V ... -5 V

2908798	MCR-S-20-100-UI-DCI	0...100A AC/DC akım dönüştürücü yazılım veya DIP sviç ile ayarlanabilir. Çıkış 0(4)... 20 mA veya 0... +/-10 V Kademe 25A,40A,65A,100A seçilebilir. +/-20% zero/span ayarı, 24VDC besleme	1	579,00	CK4
---------	---------------------	---	---	--------	-----

2810612	MACX MCR-SL-CAC-5-I	Giriş 0..1 A AC, 0..5A AC, çıkış 0(4)..20 mA akım dönüştürücü (DIP sviç ile ayarlanabilir)	1	300,00	CK4
2810625	MACX MCR-SL-CAC-5-I-UP	Giriş 0..1 A AC, 0..5A AC, çıkış 0(4)..20 mA akım dönüştürücü, 19.2 V AC/DC ... 253 V AC/DC besleme (DIP sviç ile ayarlanabilir)	1	349,00	CK4
2810638	MACX MCR-SL-CAC-12-I-UP	Giriş 0..5 A AC, 0..12A AC, çıkış 0(4)..20 mA akım dönüştürücü, 19.2 VAC/DC..253 VAC/DC besleme (DIP sviç ile ayarlanır)	1	349,00	CK4

GERİLİM DÖNÜŞTÜRÜCÜLER

2906239	MACX MCR-VAC	0...660 VAC arası gerilim dönüştürücü, çıkış 0(4)... 20 mA veya 0... 10 V (DIP sviç ile ayarlanır) Kademeler 24V,36V,54V,80V,120V,170V,250V,370V,550V +/-20% zero/span ayarı	1	573,00	CK4
2906242	MACX MCR-VDC	0...± 660 VDC arası gerilim dönüştürücü, çıkış 0...± 20mA veya 0...± 10V (DIP sviç ile ayarlanır) Kademeler 24V,36V,54V,80V,120V,170V,250V,370V,550V +/-20% zero/span ayarı	1	573,00	CK4

AKIM EŞİK DEĞER ŞALTERLERİ

2814731	MCR-S-1-5-UI-SW-DCI-NC	0..0,2 den 0..11A'e kadar AC/DC akım eşik değer şalteri, 1 PDT röle ve 1 PNP transistör çıkış (yazılım veya DIP sviç ile ayarlanabilir) Çıkış 0(4)...20 mA, 20... 0(4) mA, 0(2) ... 10V, 10 ... 0(2) V, 0(1) ... 5 V, 5 ... 0(1) V, ±10 V, ± 5 V	1	610,00	CK4
2814744	MCR-S10-50-UI-SW-DCI-NC	0..9,5 den 0..55A'e kadar AC/DC akım eşik değer şalteri, 1 PDT röle ve 1 PNP transistör çıkış (yazılım veya DIP sviç ile ayarlanabilir) Çıkış 0(4)...20 mA, 20... 0(4) mA, 0(2) ... 10V, 10 ... 0(2) V, 0(1) ... 5 V, 5 ... 0(1) V, ±10 V, ± 5 V	1	610,00	CK4
2864464	MCR-SL-S-16-SP-24	0...16 A AC, akım izleme rölesi, 1 PDT röle çıkış	1	238,00	CK4



MCR-S-10-50-UI-DCI



MCR-S-20-100-UI-DCI



MACX...CAC...



MACX MCR-VAC...



MCR-S...

SİPNO.	TİP	AÇIKLAMA	AMBALAJ (Ad.)	BİRİM FİYAT (€/Ad.)	SATIŞ GRUBU
--------	-----	----------	---------------	---------------------	-------------

İZLEME

AKIM İZLEME MODÜLÜ (TEK FAZLI)

2903521	EMD-BL-C-10	0.5A veya 0..10A AC bir faz akımı için, aşırı/düşük akım veya pencere fonksiyonu, 1 PDT çıkış	1	188,00	CK4
2866022	EMD-FL-C-10	Düşük/Yüksek akım, pencere fonksiyonu, 2xPDT çıkış, 24-240 VAC/DC	1	340,00	CK4
2866019	EMD-SL-C-OC-10	Yüksek akım, 1xPDT çıkış, besleme modülü ile kullanılır	1	229,00	CK4
2867937	EMD-SL-C-UC-10	Düşük akım, 1xPDT çıkış, besleme modülü ile kullanılır	1	258,00	CK4



EMD-BL ...



EMD-FL/SL...

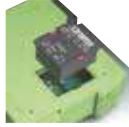

EMD-SL-PS...

GERİLİM İZLEME MODÜLÜ (TEK FAZLI)

2903523	EMD-BL-V-230	24 VAC/DC veya 230 VAC için düşük gerilim/pencere fonksiyonu, 1 PDT çıkış	1	167,00	CK4
2866048	EMD-FL-V-300	Düşük/Yüksek gerilim, pencere fonksiyonu, 2xPDT çıkış, 24-240 VAC/DC	1	356,00	CK4
2866035	EMD-SL-V-UV-300	Düşük gerilim, 1xPDT çıkış, besleme modülü ile kullanılır	1	227,00	CK4

GERİLİM İZLEME MODÜLÜ (ÜÇ FAZLI)

2903525	EMD-BL-3V-400	Gerilim pencere fonksiyonu ve/veya faz sırası, 1 PDT çıkış	1	161,00	CK4
2866064	EMD-FL-3V-400	Düşük gerilim, pencere fonksiyonu, asimetri, faz sırası/hatası, 2xPDT çıkış, 24..240 VAC/DC besleme	1	340,00	CK4
2866051	EMD-SL-3V-400	Pencere fonksiyonu, 1xPDT çıkış, besleme modülü ile kullanılır	1	221,00	CK4
2885278	EMD-SL-3V-400-N	Pencere fonksiyonu, nötr kopması, 1xPDT çıkış, besleme modülü ile kullanılır	1	250,00	CK4
2903527	EMD-BL-PH-480	Faz sırası ve asimetri için denetleme rölesi, 1 PDT çıkış	1	113,00	CK4
2866077	EMD-SL-PH-400	Faz sırası/hatası, asimetri, 2xPDT çıkış, kendinden beslemeli	1	139,00	CK4
2905597	EMD-SL-PH-690	Düşük gerilim, faz sırası/hatası, asimetri, 2xPDT çıkış, kendinden beslemeli, 208 V AC...690 V AC	1	185,00	CK4

GÜÇ FAKTÖRÜ İZLEME MODÜLÜ

2885809	EMD-FL-PF-400	Güç faktörü izleme modülü, 2xPDT çıkış, kendinden beslemeli	1	359,00	CK4
---------	---------------	---	---	--------	-----

TERMİSTÖR İZLEME MODÜLÜ

2906253	EMD-BL-PTC-PT	PTC motor sarğı sıcaklığı izleme modülü, 1xPDT çıkış, (maksimum 6 PTC)	1	117,00	CK4
2866093	EMD-SL-PTC	PTC motor sarğı sıcaklığı izleme modülü, 2xPDT çıkış, (maksimum 6 PTC), besleme modülü ile kullanılır	1	138,00	CK4

SIVI SEVİYE KONTROL RÖLESİ

2885906	EMD-SL-LL-230	Sıvı seviye kontrol rölesi, 2xPDT çıkış, 230VAC besleme	1	258,00	CK4
---------	---------------	---	---	--------	-----

BESLEME MODÜLLERİ

2885359	EMD-SL-PS-24DC	20..30 VDC besleme modülü	1	43,86	CK4
2866103	EMD-SL-PS-24AC	20,2..26,4 VAC besleme modülü	1	17,49	CK4
2866116	EMD-SL-PS-110AC	88..121 VAC besleme modülü	1	17,49	CK4
2866129	EMD-SL-PS-230VAC	195..264 VAC besleme modülü	1	17,49	CK4
2885294	EMD-SL-PS45-230AC	195..264 VAC besleme modülü, 2900177 ile beraber kullanılır	1	19,37	CK4

ZAMAN RÖLELERİ

2909777	TR-ES-1T-MUL-10H	7 fonksiyonlu zaman rölesi, 50 ms...10 saat arası 6 kademe, besleme 24 VDC ... 48 VDC veya 24 VAC ... 240 VAC	1	99,64	CK4
---------	------------------	---	---	-------	-----



TR-ES-1T-MUL-10H

LAMBA TEST MODÜLLERİ

2954798	EMG 45-DIO 8E/LP	4 çiftli bireysel kablolama için	1	71,02	CK4
2954808	EMG 90-DIO 16E/LP	8 çiftli bireysel kablolama için	1	153,00	CK4
2950132	EMG 45-DIO14M/LP	7 çiftli ortak tetiklemeli	1	98,58	CK4
2954785	EMG 90-DIO 32M/LP	16 çiftli ortak tetiklemeli	1	166,00	CK4



EMG 45-DIO14M/LP

DİYOT MODÜLLERİ

2950048	EMG 22-DIOE4E	4'lü diyot modülü, bağımsız bağlantı	10	41,22	CK4
2950103	EMG 45-DIO8E	8'li diyot modülü, bağımsız bağlantı	5	68,90	CK4
2954895	EMG 90-DIO17E	17'li diyot modülü, bağımsız bağlantı	5	149,00	CK4



EMG 22...

SİPNO. TİP AÇIKLAMA AMBALAJ (Ad.) BİRİM FİYAT (€/Ad.) SATIŞ GRUBU

AKIM TRAFOLARI

PACT SERİSİ AKIM TRAFOLARI

2277022	PACT MCR-V1-21-44-100-5A-1	100/5 2.5 VA C11	1	41,57	CK4
2277776	PACT MCR-V1-21-44-200-5A-1	200/5 5 VA C11	1	41,57	CK4
2277048	PACT MCR-V1-21-44-250-5A-1	250/5 5 VA C11	1	41,57	CK4
2277116	PACT MCR-V2-4012- 70- 250-5A-1	250/5 5 VA C11	1	46,26	CK4
2276133	PACT MCR-V2-5012- 85- 250-5A-1	250/5 7.5 VA C11	1	61,48	CK4
2276120	PACT MCR-V2-5012- 85- 200-5A-1	200/5 5 VA C11	1	61,48	CK4
2277051	PACT MCR-V1-21-44-400-5A-1	400/5 5 VA C11	1	41,57	CK4
2277064	PACT MCR-V2-3015- 60- 100-5A-1	100/5 2.5 VA C11	1	37,21	CK4
2277080	PACT MCR-V2-3015- 60- 250-5A-1	250/5 10 VA C11	1	37,21	CK4
2277093	PACT MCR-V2-3015- 60- 400-5A-1	400/5 10 VA C11	1	37,21	CK4
2277873	PACT MCR-V2-6015- 85- 200-5A-1	200/5 2.5VA C11	1	71,02	CK4
2276162	PACT MCR-V2-5012- 85- 600-5A-1	600/5 15VA C11	1	61,48	CK4



PACT MCR-V1...



PACT MCR-V2...



Diğer ürünlerimiz için



Rogowski bobinli akım izleme

PACT RCP serisi cihazlar yeterli montaj alanının olmadığı retrofit projelerinde kullanılabilir.

SİPNO.	TİP	AÇIKLAMA	AMBALAJ (Ad.)	BİRİM FİYAT (€/Ad.)	SATIŞ GRB.
--------	-----	----------	---------------	---------------------	------------

ROGOWSKI BOBİNLİ AKIM TRAFOLARI VE DÖNÜŞTÜRÜCÜLERİ

ROGOWSKI BOBİNLİ AKIM TRAFOLARI

2904921	PACT RCP-4000A-1A-D95	4000A giriş, 1A çıkış, 8 kademeli* (300 mm uzunluğunda Rogowski bobini ve transdüser seti)	1	544,00	CK4
2904922	PACT RCP-4000A-1A-D140	4000A giriş, 1A çıkış, 8 kademeli* (450 mm uzunluğunda Rogowski bobini ve transdüser seti)	1	544,00	CK4
2904923	PACT RCP-4000A-1A-D190	4000A giriş, 1A çıkış, 8 kademeli* (600 mm uzunluğunda Rogowski bobini ve transdüser seti)	1	544,00	CK4

ROGOWSKI BOBİNLİ AKIM DÖNÜŞTÜRÜCÜLER

2906231	PACT RCP-4000A-UIRO-D95	4000A giriş, 0(4)...20mA veya 0...10V çıkış, 8 kademeli* (300 mm uzunluğunda Rogowski bobini ve transdüser seti)	1	622,00	CK4
---------	-------------------------	---	---	--------	-----

* Not : 8 kademe 100A, 250A, 400A, 630A, 1000A, 1500A, 2000A, 4000A olarak seçilebilir.

OPSİYONEL AKSESUAR

2904895	PACT RCP-CLAMP	Rogowski bobininin 5...15 mm genişliğindeki baralara tutturmak için.	1	15,40	CK4
---------	----------------	--	---	-------	-----



Ürün videosu

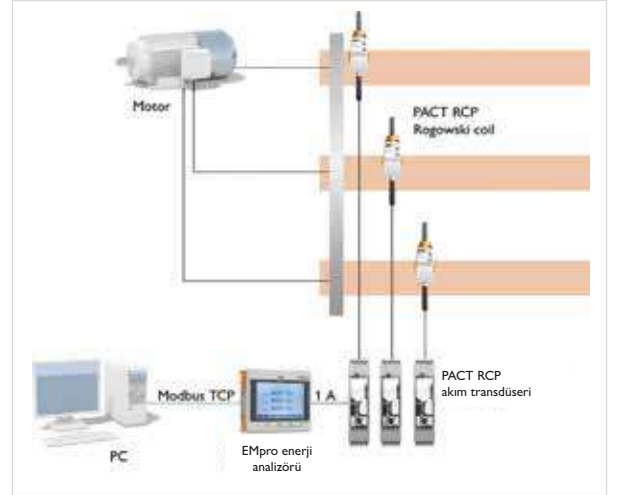

Enerji izleme sistemi örneği

Hızlı ve kolay montaj



Bara [mm x mm]	Bobin uzunluğu [mm]	her faz için 1 bara	her faz için 2 bara	her faz için 3 bara
30 x 10	300	x	x	
40 x 10	300	x	x	
40 x 10	450			x
50 x 10	300	x		
50 x 10	450		x	x
60 x 10	300	x		
60 x 10	450		x	x
80 x 10	450	x	x	x
100 x 10	450	x	x	
100 x 10	600			x
120 x 10	450	x		
120 x 10	600		x	x
160 x 10	600	x	x	x

Avantajları

- Yeterli montaj alanının olmadığı yerlerde kullanılabilir.
- Hızlı ve kolay montaj sağlar.
- Tek bir ölçüm sistemi ile 100 - 4000 A alternatif akımlar dönüştürülür.
- 10 - 5000 Hz frekans aralığında harmonik ve transientler algılanır.
- 3 farklı bobin uzunluğuyla uygulamanıza optimum adaptasyon sağlanır.
- Güvenli montaj ve operasyon sayesinde tehlikeli açık devre gerilimleri oluşmaz.

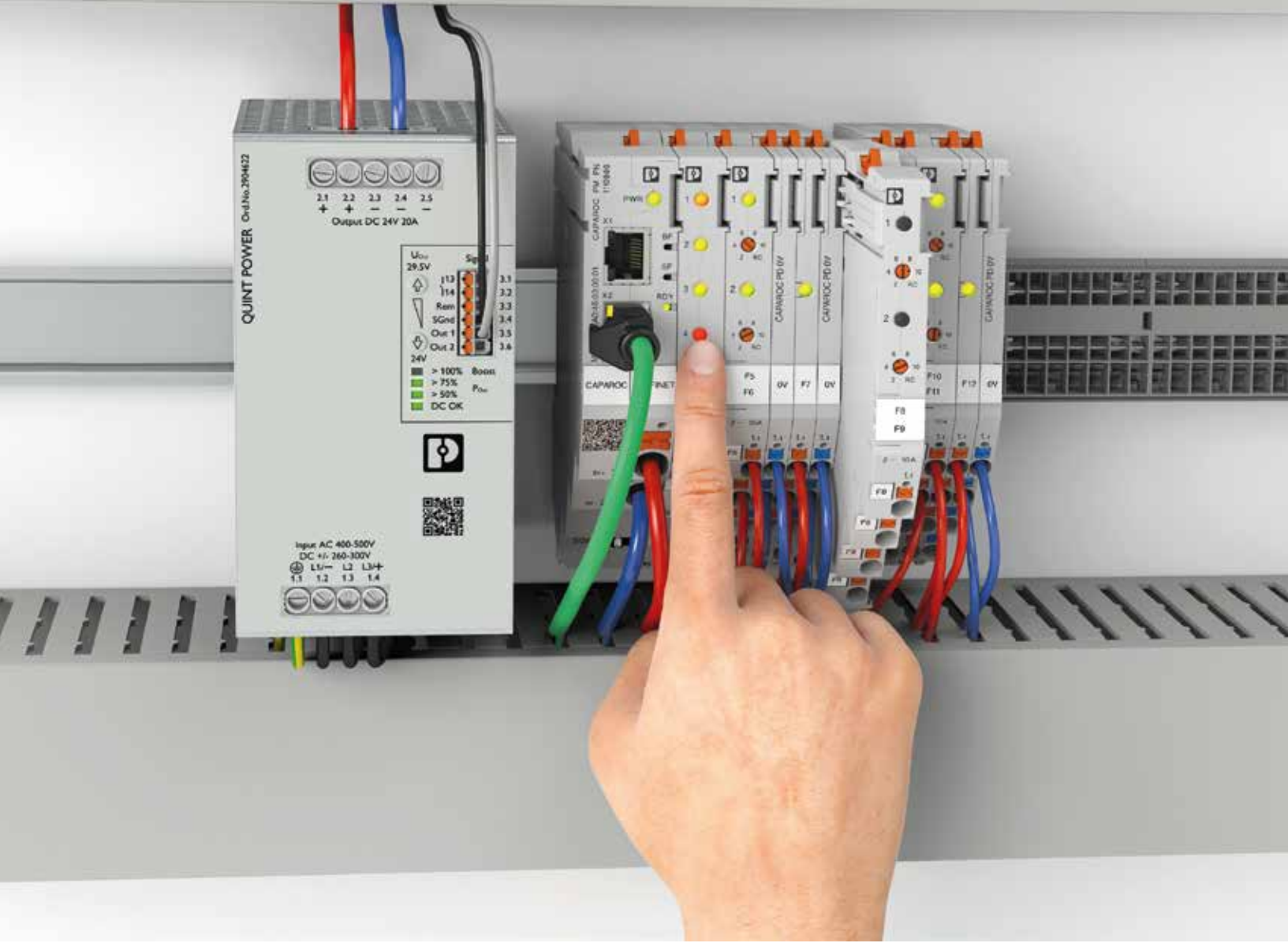

Özelleştirilebilir Koruma

CAPAROC modül sisteminin çok yönlü kombinasyon seçeneklerinden kendi özel korumanızı yaratın.

CAPAROC, aşırı akım koruması için size özel modüler bir sistemdir. Birçok kombinasyon seçeneği, kullanıcı dostu kullanım ve şaşırtıcı basitlikte tasarım ile, cihaz korumasında tümüyle kişisel standardınızı oluşturabilirsiniz. Bu sistemi kullanarak gelecek için mükemmel bir konumda olursunuz.

Daha fazla bilgi için: (0216) 225 43 00 / phoenixcontact.com.tr

Aşırı Gerilime Karşı Koruma TRABTECH / Parafudr

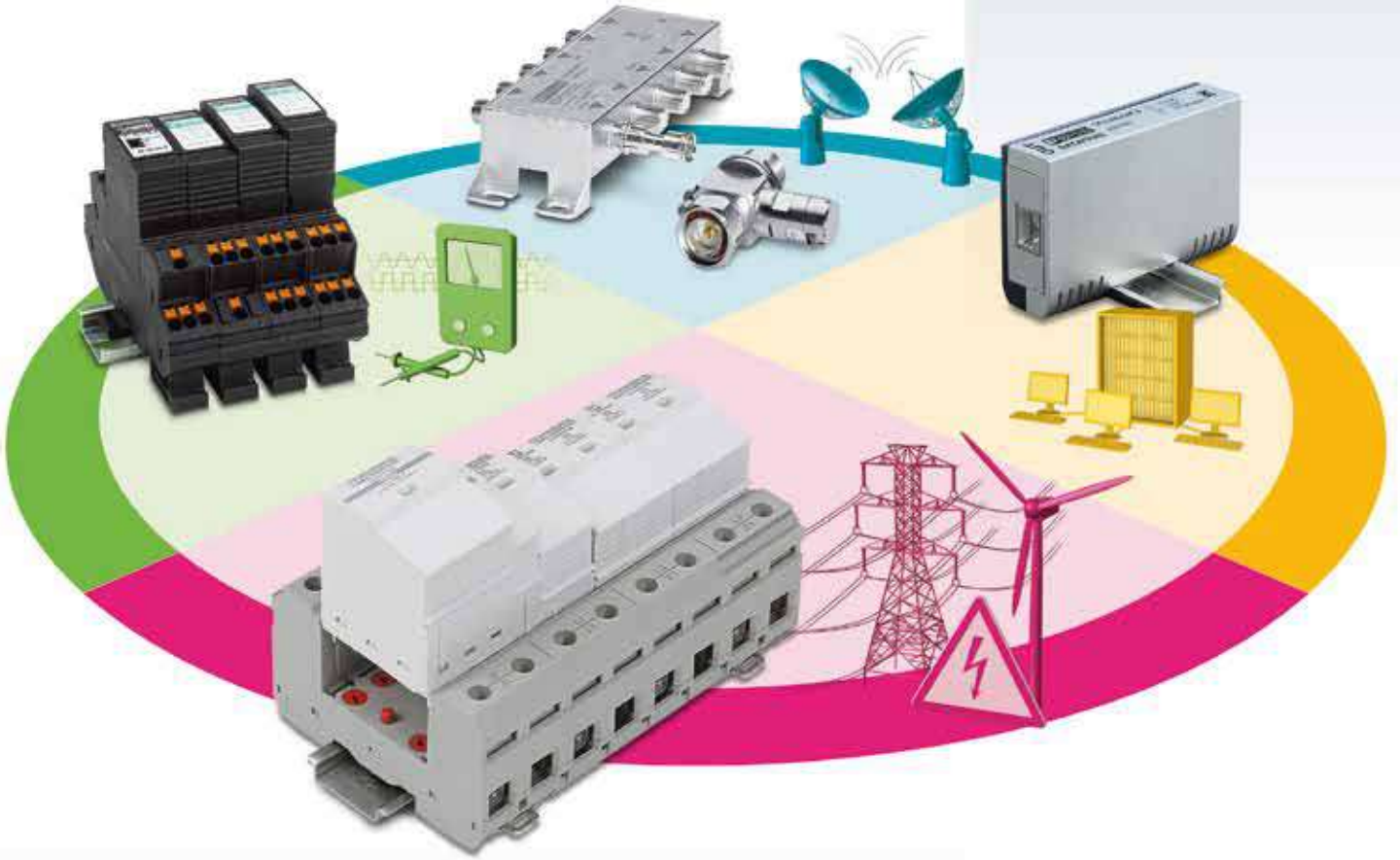



Ürünlere gidin

Enerji güvenilirliği için komple çözümler

İçindekiler

SEC SERİSİ (Güvenli Enerji Kontrolü)	142
T1 (SINIF B) YILDIRIM AKIM İLETİCİLERİ	144
T1+T2 (SINIF B+C) KOMBİNE İLETİCİLER	144
T2 (SINIF C) AŞIRI GERİLİM İLETİCİLERİ	145
SİNYAL HATLARI İÇİN KORUMA MODÜLLERİ	150
DATA HATLARI İÇİN KORUMA MODÜLLERİ	151
FOTOVOLTAİK SİSTEMLER İÇİN KORUMA MODÜLLERİ	151



Güvenli Enerji Kontrolü (SEC) Teknolojisi



Yeni kıvılcım aralığı teknolojisi

T1 arestörlerde yeni geliştirilen kıvılcım aralıkları izoledir ve art akımsız teknoloji kullanılmıştır. Bu, sisteminizdeki komponentlerin dayanımını artırır.



Sigorta entegreli T1 yıldırım arestörü

FLT-SEC-HYBRID... tek kutupta aşırı gerilim koruma ve sigortayı kombine eder. Ayrı bir arestör sigortası kullanılmadığından yer kazandırır ve montaj maliyetlerini düşürür.



Özel uygulamalar

Son derece kompakt tasarımda maksimum deşarj kapasitesi. Endüstri ve rüzgar santrallerinde kullanım için ideal T1 yıldırım arestörüdür.



Yıldırım akımı ve aşırı gerilime karşı koruma

T1 yıldırım arestörleri ve T2 aşırı gerilim koruma cihazlarının koordineli kombinasyonu sayesinde güvenilir koruma ve minimum montaj işçiliği sağlar.



Çok ince

Kanal başına 12.5 mm toplam genişlikle T2 aşırı gerilim koruma cihazları minimum hacimde mükemmel bir koruma sağlar. Paralel bağlantıda 315 A'e kadar sigortasız kullanılabilirler.



Güçlü T3 cihaz koruması

Entegre sigortası sayesinde ayrı bir sigorta kullanılma gereğini ortadan kaldırır. Bu şekilde yer kazandırır ve planlamayı basitleştirir.

Enerji hatları için T1+T2 koruma FLT-SEC-T1+T2

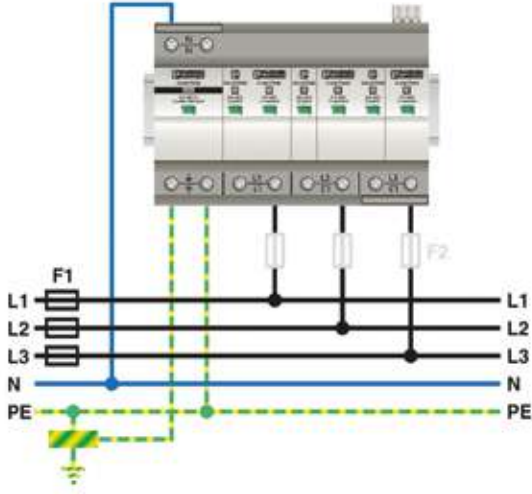

F1 A gG	F2 A gG	$S_L = S_N$ mm ²	S_I mm ²	$S_{PE(N)}$ mm ²
40		6	16	6
50		6	16	6
63		10	16	10
80		10	16	10
100		16	16	16
125		16	16	16
160		25	16	16
200		25	16	16
250		35	16	16
315		2 x 25	25	25
> 315	≤ 315	2 x 25	25	25

Enerji hatları için T2 koruma VAL-SEC

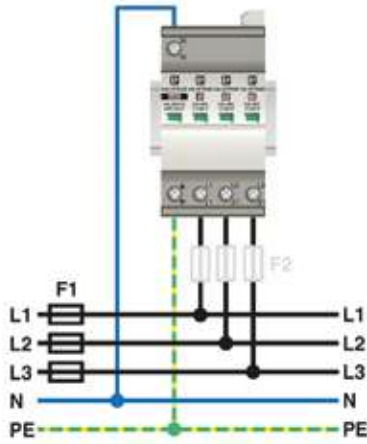

F1 A gG	F2 A gG	$S_L = S_N$ mm ²	$S_{PE(N)}$ mm ²
25		6	6
35		6	6
40		6	6
50		6	6
63		10	10
80		10	10
100		16	16
125		16	16
160		16	16
200		16	16
250		16	16
315		16	16
> 315	≤ 315	16	16

Cihaz Koruma için T3 koruma PLT-SEC

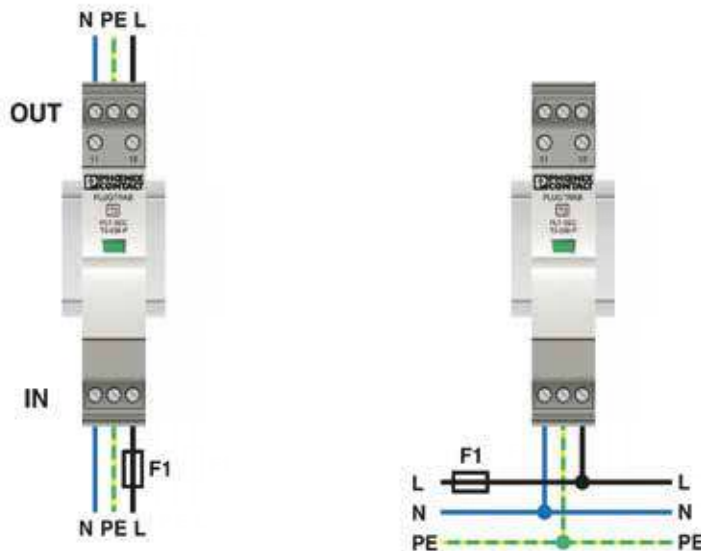

**Entegre Sigortalı
Cihaz Koruma**



FLT-SEC-...

SİP.NO.	TİP	Sistem	Iimp (kA) 10/350 µs	Uc	Up	Fm	AMBALAJ (Ad.)	BİRİM FİYAT (€/Ad.)	SATIŞ GRB.
---------	-----	--------	---------------------	----	----	----	---------------	---------------------	------------

T1 (SINIF B) YILDIRIM AKIM İLETİCİLERİ (10/350) µs

SEC SERİSİ (GÜVENLİ ENERJİ KONTROLÜ)

2801615	FLT-SEC-H-T1-1C-264/25-FM Sigorta entegreli.	1+0	25 kA (L-PEN)	264 VAC	≤1,5 kV (L-PEN)	√	1	746,00	CL1
2908264	FLT-SEC-P-T1-3S-440/35-FM	3+1	100 kA (N-PE)	440 VAC	≤2,5 kV (L-N/N-PE)	√	1	1781,00	CL1
2909589	FLT-SEC-P-T1-3S-264/50-FM	3+1	100 kA (N-PE)	350 VAC	≤1,5 kV (L-PE)	√	1	1630,00	CL1
2907390	FLT-SEC-P-T1-3C-264/50-FM	3+0	50 kA (L-PEN)	350 VAC	≤2,5 kV (L-PE)	√	1	1291,00	CL1
2907388	FLT-SEC-P-T1-1S-264/50-FM	1+1	100 kA (N-PE)	350 VAC	≤1,5 kV (L-PE)	√	1	711,00	CL1
2905421	FLT-SEC-P-T1-3S-350/25-FM	3+1	100 kA (N-PE)	350 VAC	≤1,5 kV (L-N/N-PE)	√	1	1307,00	CL1
2905419	FLT-SEC-P-T1-3C-350/25-FM	3+0	25 kA (L-PEN)	350 VAC	≤1,5 kV (L-PEN)	√	1	1035,00	CL1
2905415	FLT-SEC-P-T1-1S-350/25-FM	1+1	100 kA (N-PE)	350 VAC	≤1,5 kV (L-N/N-PE)	√	1	633,00	CL1



FLT 35...

STANDART SERİ

2801635	FLT 35 CTRL-4.0	L-PEN 35 kA	385VAC	≤ 4 Kv (L-PEN)			1	326,00	CL1
2905834	FLT 100 N/PE CTRL-3.0	N-PE 100 kA	260 VAC	≤ 3 kV (N-PE)			1	368,00	CL1

SİP.NO.	TİP	Sistem	Iimp (kA) 10/350 µs	In(kA) 8/20 µs	Uc	Up	Fm	AMBALAJ (Ad.)	BİRİM FİYAT (€/Ad.)	SATIŞ GRB.
---------	-----	--------	---------------------	----------------	----	----	----	---------------	---------------------	------------

T1+T2 (SINIF B+C) KOMBİNE İLETİCİLER

SEC SERİSİ (GÜVENLİ ENERJİ KONTROLÜ)

2905470	FLT-SEC-T1+T2-3S-350/25-FM	3+1	100 kA (N-PE)	100 kA (N-PE)	350 VAC	≤1,5 kV (L-N/N-PE)	√	1	1440,00	CL1
2905469	FLT-SEC-T1+T2-3C-350/25-FM	3+0	25 kA (L-PEN)	25 kA (L-PEN)	350 VAC	≤1,5 kV (L-PEN)	√	1	1169,00	CL1
2905466	FLT-SEC-T1+T2-1S-350/25-FM	1+1	100 kA (N-PE)	100 kA (N-PE)	350 VAC	≤1,5 kV (L-N/N-PE)	√	1	719,00	CL1



FLT-SEC-T1+T2 - ...

T1/T2 (SINIF B/C) - STANDART SERİ

2800183	VAL-MS-T1/T2 335/12,5/3+1-FM	3+1	50 kA (N-PE)	50 kA (N-PE)	335 VAC	≤1,7 kV (N-PE) ≤1,2 kV (L-N)	√	1	620,00	CL1
2800184	VAL-MS-T1/T2 335/12,5/3+1	3+1	50 kA (N-PE)	50 kA (N-PE)	335 VAC	≤1,2 kV (L-N) ≤1,7 kV (N-PE)		1	562,00	CL1
2800188	VAL-MS-T1/T2 335/12,5/3+0-FM	3+0	12,5 kA (L-PEN)	12,5 kA (L-PEN)	335 VAC	≤1,2 kV (L-PEN)	√	1	436,00	CL1
2800189	VAL-MS-T1/T2 335/12,5/3+0	3+0	12,5 kA (L-PEN)	12,5 kA (L-PEN)	335 VAC	≤1,2 kV (L-PEN)		1	384,00	CL1
2800186	VAL-MS-T1/T2 335/12,5/1+1-FM	1+1	50 kA (N-PE)	50 kA (N-PE)	335 VAC	≤1,2 kV (L-N) ≤1,7 kV (N-PE)	√	1	315,00	CL1
2800187	VAL-MS-T1/T2 335/12,5/1+1	1+1	50 kA (N-PE)	50 kA (N-PE)	335 VAC	≤1,2 kV (L-N)		1	279,00	CL1
2801532	VAL-MS-T1/T2 48/12,5/1+1V	1+1	12,5 kA (L-PEN)	12,5 kA (L-PEN)	75 VAC - 100 VDC	≤0,4kV (L-PEN)		1	250,00	CL1
2801533	VAL-MS-T1/T2 48/12,5/1+1V-FM	1+1	12,5 kA (L-PEN)	12,5 kA (L-PEN)	75 VAC - 100 VDC	≤0,4kV (L-PEN)	√	1	279,00	CL1



VAL-MS-T1/T2...



SİPNO. TİP Sistem I max. Uc Up Fm AMBALAJ (Ad.) BİRİM FİYAT (€/Ad.) SATIŞ GRB.

T1+T2+T3 (SINIF B+C+D) KOMBİNE İLETİCİLER

T1+T2+T3 (SINIF B+C+D)-MONOBLOK SERİ

1461299	FLT-MB-T1-264/25-1+1-UT	1+1	100 kA (N-PE)	264 VAC	≤1,5 kV (L-N/N-PE)		1	494,00	CL1
1461300	FLT-MB-T1-264/25-1+1-UT-R	1+1	100 kA (N-PE)	264 VAC	≤1,5 kV (L-N/N-PE)	√	1	546,00	CL1
1461303	FLT-MB-T1-264/25-3+1-UT	3+1	100 kA (N-PE)	264 VAC	≤1,5 kV (L-N/N-PE)		1	1050,00	CL1
1461304	FLT-MB-T1-264/25-3+1-UT-R	3+1	100 kA (N-PE)	264 VAC	≤1,5 kV (L-N/N-PE)	√	1	1155,00	CL1
1380654	FLT-MB-T1-264/12.5-1+1-UT	1+1	50 kA (N-PE)	264 VAC	≤1,5 kV (L-N/N-PE)		1	284,00	CL1
1380657	FLT-MB-T1-264/12.5-1+1-UT-R	1+1	50 kA (N-PE)	264 VAC	≤1,5 kV (L-N/N-PE)	√	1	315,00	CL1
1380661	FLT-MB-T1-264/12.5-3+1-UT	3+1	50 kA (N-PE)	264 VAC	≤1,5 kV (L-N/N-PE)		1	567,00	CL1
1380667	FLT-MB-T1-264/12.5-3+1-UT-R	3+1	50 kA (N-PE)	264 VAC	≤1,5 kV (L-N/N-PE)	√	1	630,00	CL1



FLT-MB-T1...

T2 (SINIF C) AŞIRI GERİLİM İLETİCİLERİ (8/20) µs

SEC SERİSİ (GÜVENLİ ENERJİ KONTROLÜ)

2905340	VAL-SEC-T2-3S-350-FM	3+1	40 kA	350 VAC	≤1,5 kV (L-N/N-PE)	√	1	435,00	CL1
2905339	VAL-SEC-T2-3C-350-FM	3+0	40 kA	350 VAC	≤1,5 kV (L-PEN)	√	1	361,00	CL1
2905333	VAL-SEC-T2-1S-350-FM	1+1	40 kA	350 VAC	≤1,5 kV (L-N)	√	1	238,00	CL1



VAL-SEC-T2...

STANDART SERİ

2838209	VAL-MS 230 / 3+1	3+1	40 kA	275 VAC	≤1,35 kV (L-N) ≤1,5 kV (N-PE)		1	321,00	CL1
2838199	VAL-MS 230 / 3+1 / FM	3+1	40 kA	275 VAC	≤1,35 kV (L-N), ≤1,5 kV (N-PE)	√	1	367,00	CL1
2804429	VAL-MS 230 / 1+1	1+1	40 kA	275 VAC	≤1,35 kV (L-N), ≤1,5 kV (N-PE)		1	174,00	CL1
2804432	VAL-MS 230 / 1+1 / FM	1+1	40 kA	275 VAC	≤1,35 kV (L-N), ≤1,5 kV (N-PE)	√	1	202,00	CL1
2839127	VAL-MS 230	L-PEN	40 kA	275 VAC	≤1.35 kV		1	81,90	CL1
2839130	VAL-MS 230/FM	L-PEN	40 kA	275 VAC	≤1.35 kV,	√	1	98,70	CL1
2817987	F-MS 12	N-PE	40 kA	260 VAC	≤1,5 kV		1	98,70	CL1
2817974	F-MS12/FM	N-PE	40 kA	260 VAC	≤1,5 kV	√	1	117,00	CL1
2798844	VAL-MS 230 ST	230 V AC fiş elemanı (L-N)					10	67,20	CL1
2817990	F-MS 12 ST	N- PE fiş elemanı					10	84,00	CL1
2817741	VAL-MS BE	Taban elemanı					10	17,22	CL1
2817738	VAL-MS BE/FM	Taban elemanı				√	10	32,32	CL1
2838843	VAL-MS 320 ST	320 V AC fiş elemanı (L-N)					10	69,30	CL1
2816399	VAL-MS 400 ST	400 V AC fiş elemanı (L-N)					10	69,30	CL1
2807609	VAL-MS 500 ST	500 V AC fiş elemanı (L-N)					10	69,30	CL1



VAL-MS...



SİPNO. TİP Sistem Uc Up Fm AMBALAJ (Ad.) BİRİM FİYAT (€/Ad.) SATIŞ GRB.

T3 (SINIF D) CİHAZ KORUMA

SEC SERİSİ (GÜVENLİ ENERJİ KONTROLÜ)

2905230	PLT-SEC-T3-3S-230-FM (Tip 3) Sigorta entegreli	3+1	264 VAC	≤1,4 kV (L-N) ≤1,5 kV (L-PE/N-PE)	√	1	317,00	CL1
2907928	PLT-SEC-T3-230-FM-PT (Tip 2/3)	1+1	264 VAC / 240 VDC	≤1,25 kV (L-N) ≤1,4kV (L-PE/N-PE)	√	1	155,00	CL1
2907927	PLT-SEC-T3-120-FM-PT (Tip 2/3)	1+1	150 VAC / 150 VDC	≤0,75 kV (L-N) ≤0,85 kV (L-PE/N-PE)	√	1	155,00	CL1
2907925	PLT-SEC-T3-24-FM-PT (Tip 3)	1+1	34 VAC / 44 VDC	≤0,2 kV(L-N) ≤0,6 kV (L-PE/N-PE)	√	1	155,00	CL1



PLT-SEC-T3-230-FM-PT



PT 2+1-S-48DC/FM

STANDART SERİ

2817958	PT 2+1-S-48DC/FM	1+1	60 VDC	≤0,12 kV (L-N) ≤0,12 kV (L-PE/N-PE)	√	1	203,00	CL1
---------	------------------	-----	--------	--	---	---	--------	-----

ESSENTIAL CİHAZ KORUMA

ESSENTIAL
edition

1249054	PLT-EE-T3-24DC-R	1+1	34 VAC	≤0,2kV (L/N) ≤0,6kV (L-PE/N-PE)	√	1	151,00	CL1
1249060	PLT-EE-T3-230AC-R	1+1	264 VAC	≤1,25kV (L/N) ≤1,4kV (L-PE/N-PE)	√	1	151,00	CL1



PLT-EE-T3-24DC-R

İZOLASYON KIVILCIM ARALIĞI

2905579	FLT-ISG-100-EX			I_{imp} (10/350 μ s) 100kA		1	378,00	CL1
---------	----------------	--	--	----------------------------------	--	---	--------	-----



FLT-ISG-100-EX



ENERJİ HATLARI İÇİN SEÇİM KILAVUZU

Standart Uygulamalar

Şebeke tipi			IEC test sınıflandırması / EN tipi					Aşırı gerilim koruma cihazı (SPD)	Sipariş No.	
			I / T1	I / T1+ ⚡	I+II / T1+T2	II / T2	III / T3			
3-fazlı	TN-S/TT		230 / 400 V	√				FLT-SEC-P-T1-3S-350/25-FM	2905421	
					√			FLT-SEC-H-T1-3C-264/25-FM	+ FLT-SEC-P-T1-N/PE-350/100-FM	2905871 + 2905472
						√		FLT-SEC-T1+T2-3S-350/25-FM		2905470
	TN-C		230 / 400 V	√				VAL-SEC-T2-3S-350-FM	2905340	
					√			PLT-SEC-T3-3S-230-FM		2905230
						√		FLT-SEC-P-T1-3C-350/25-FM		2905419
1-fazlı	TN-S/TT		230 V	√				FLT-SEC-P-T1-1S-350/25-FM	2905415	
					√			FLT-SEC-H-T1-1C-264/25-FM	+ FLT-SEC-P-T1-N/PE-350/100-FM	2801615 + 2905472
						√		FLT-SEC-T1+T2-1S-350/25-FM		2905466
	TN-C		230 V	√				VAL-SEC-T2-1S-350-FM	2905333	
					√			PLT-SEC-T3-230-FM-UT		2907919
						√		FLT-SEC-P-T1-1C-350/25-FM		2905414
		√				FLT-SEC-H-T1-1C-264/25-FM		2801615		
		√				FLT-SEC-T1+T2-1C-350/25-FM		2905465		

Özel montaj gereksinimleri

3-fazlı	TN-S/TT		230 / 400 V	√				FLT-SEC-P-T1-3S-264/50-FM	L-N koruma modunda $I_{imp} = 50$ kA iken	2909589		
							√	VAL-SEC-T2-3S-350/40-FM	N-PE koruma modunda $I_n = 40$ kA iken	2909635		
							√	VAL-SEC-T2-3S-350VF-FM	Sızıntı akımsız	2909590		
	TN-C		230 / 400 V				√	VAL-CP-RCD-3S/40/0.3	RCD ile kombinasyon	2882802		
							√	VAL-CP-MCB-3S-350/40/FM	MCB ile kombinasyon	2882750		
							√	VAL-CP-MOSO 60-3S-FM	60 mm ray sistemi için MCB ile kombinasyon	2804403		
		√		√	√	GEB-SET-T1/T2 TAE/TV-SAT	Bina enstalasyonu için set çözüm	2801022				
1-fazlı	TN-S/TT		230 V	√				FLT-SEC-P-T1-1S-264/50-FM	L-N koruma modunda $I_{imp} = 50$ kA iken	2907388		
							√	VAL-SEC-T2-1S-350VF-FM	Sızıntı akımsız	2909592		
							√	VAL-CP-MCB-1S-350/40/FM	MCB ile kombinasyon	2882763		
	TN-C		230 V				√	MNT-1 D	Fiş	2882200		
							√	BT-1S-230AC/A	Üniversal montaj (akustik)	2803409		
							√	BT-1S-230AC/O	Üniversal montaj (görsel)	2800625		
		√				FLT-SEC-P-T1-1C-264/50-FM	L-N koruma modunda $I_{imp} = 50$ kA iken	2907387				
3-fazlı	TN-S/TT		120 / 208 V				√	VAL-SEC-T2-3S-175-FM		2905354		
			400 / 690 V	√				FLT-SEC-P-T1-3S-440/35-FM		2908264		
	TN-C		120 / 208 V	√				√	VAL-MS-T1/T2 175/12.5/3+0-FM		2800672	
								√	VAL-SEC-T2-3C-175-FM		2905353	
				√					√	FLT-SEC-P-T1-3C-440/35-FM		2905988
					√					FLT-SEC-H-T1-3C-440/25-FM		2907260
									√	VAL-SEC-T2-3C-440-FM		2909968
				√						PWT 100-800AC-FM		2800531
	IT		554 / 960 V	√				√	VAL-MS 750/30/3+0-FM		2920272	
					√					FLT-SEC-P-T1-3C-440/35-FM		2905988
						√				FLT-SEC-H-T1-3C-440/25-FM		2907260
									√	VAL-SEC-T2-3C-440-FM		2909968
		√					PWT 100-800AC-FM		2800531			
		√				√	VAL-MS 750/30/3+0-FM		2920272			

ENERJİ HATLARI İÇİN SEÇİM KILAVUZU

Standart Uygulamalar

Şebeke tipi			IEC test sınıflandırması / EN tipi					Aşırı gerilim koruma cihazı (SPD)	Sipariş No.		
			I / T1	I / T1+ ⊕	I-II / T1+T2	II / T2	III / T3				
2-faz	TNS/TT		120 / 208 V				√		VAL-SEC-T2-2S-175-FM	2905351	
	TN-C		120 / 208 V				√		VAL-SEC-T2-2C-175-FM	2905350	
Tek fazlı	TN-S/TT		120 V	√					VAL-MS-T1/T2 175/12.5/1+1-FM	2800674	
							√		VAL-SEC-T2-1S-175-FM	2905348	
								√	PLT-SEC-T3-120-FM-UT	2907918	
	TN-C		120 V				√		VAL-MS 120 ST + VAL-MS BE/FM	2807586 + 2817738	
Lineer DC kaynak			24 / 48 V	√					VAL-MS-T1/T2 48/12.5/1+1V-FM	2801533	
							√		VAL-SEC-T2-2+0-48DC-FM	2907865	
			24 V					√		PLT-SEC-T3-24-FM-UT	2907916
			48 V					√		PLT-SEC-T3-60-FM-UT	2907917
			120 V				√			VAL-SEC-T2-2+0-120DC-FM	2907874
								√		PLT-SEC-T3-120-FM-UT	2907918
			220 V				√			VAL-SEC-T2-2+0-220DC-FM	2907875
								√		PLT-SEC-T3-230-FM-UT	2907919
380 V	√							VAL-SEC-T2-2+0-380DC-FM	2907876		
Fotovoltaik DC kaynak	1 dizi		600 V	√					VAL-MS-T1/T2 600DC-PV/2+V-FM	2801164	
							√		VAL-MS 600DC-PV/2+V-FM	2800641	
			1000 V	√						VAL-MS-T1/T2 1000DC-PV/2+V-FM	2801161
							√			VAL-MS 1000DC-PV/2+V-FM	2800627
			1500 V	√						VAL-MB-T1/T2 1500DC-PV/2+V-FM	2905640
							√			VAL-MB-T2 1500DC-PV/2+V-FM	2905646

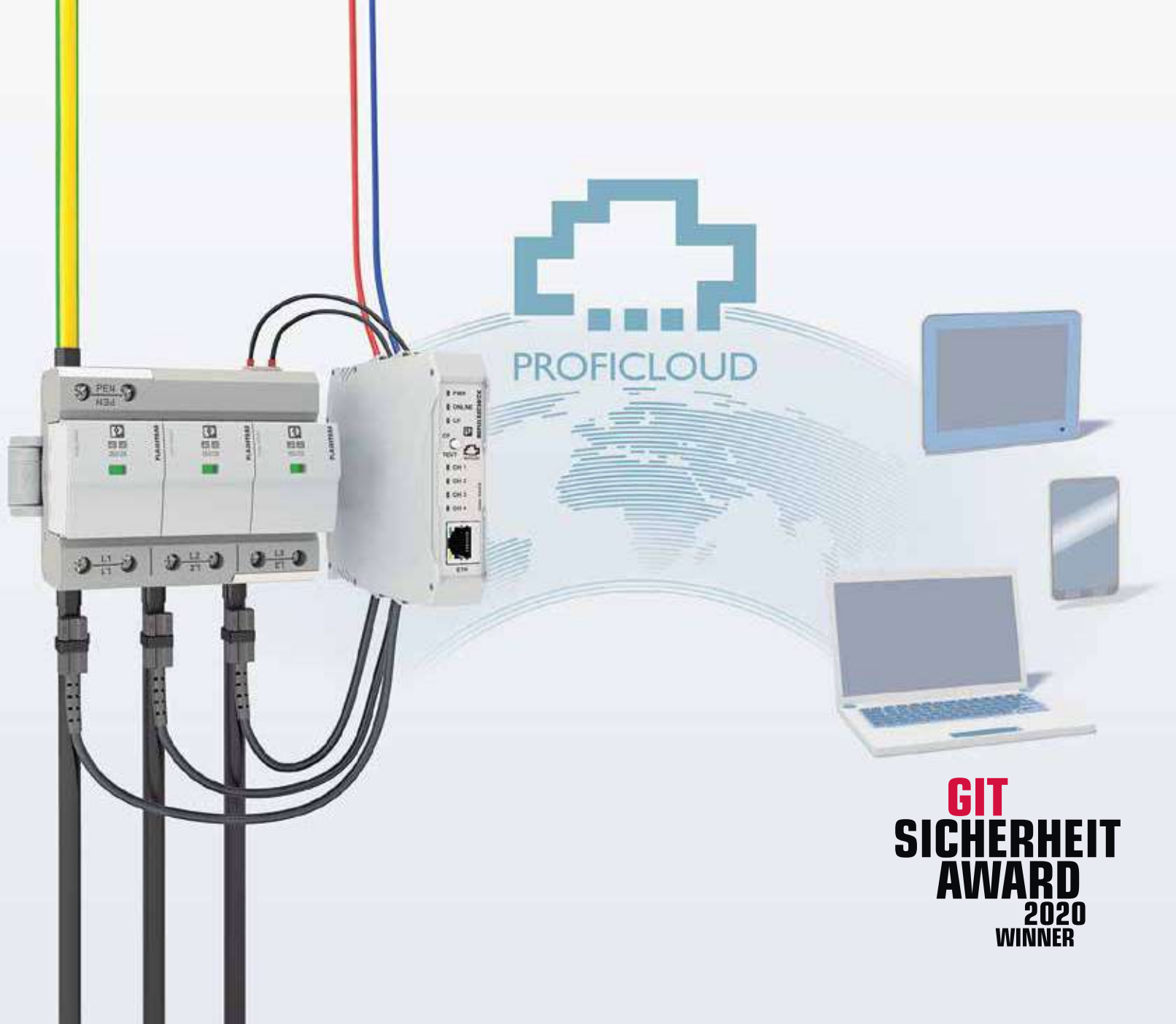

GIT
SICHERHEIT
AWARD
2020
WINNER

Akıllı İzleme Sistemi

Sistemle ilgili öngörü

ImpulseCheck, yıldırım ve aşırı gerilim koruması için dünyanın ilk akıllı yardımcı sistemidir. Sistem, her bir koruyucu cihazın kalan ömrünü bulut bağlantısı üzerinden ölçmenizi sağlar.

Sisteminizin nabzını tutmak : Sisteminizin durumunu ölçün ve aşırı gerilim koruma cihazlarının kalan ömrünü (sağlık durumunu) belirleyin.

Daha fazla bilgi için: (0216) 225 43 00 / phoenixcontact.com.tr



SİPNO. TİP AÇIKLAMA AMBALAJ BİRİM FİYAT SATIŞ (Ad.) (€/Ad.) GRB.

TELEFON HATLARI KORUMASI

2838623	CTM 2x1-180DC-GS-P	Telefon hatları için aşırı gerilim koruma modülü, termik ve akım korumalı	10	57,78	CL3
2838636	CTM 2x1-180DC-GS	Telefon hatları için aşırı gerilim koruma modülü, termik korumalı	10	50,27	CL3
2838539	CTM 1x2-110AC	Telefon hatları için aşırı gerilim koruma modülü	10	90,95	CL3
2838610	CTM 10-MAG	10'lu reglet için montaj adaptörü	5	45,54	CL3
2765547	CT 1-10-ES	10'lu reglet için toprak bağlantı çubuğu	10	29,59	CL3
2882925	DT-TELE-RJ45	RJ 11/12/45 konnektörlü telefon hattı için aşırı gerilim koruma modülü	1	232,00	CL3



CTM 2x1...

DT-TELE-RJ45



DT-LAN...

VERİ HATLARI (LAN) ve IP KAMERA SİSTEMLERİ İÇİN KORUMA

2881007	DT-LAN-CAT.6+	Gigabit ethernet ağları için aşırı gerilim koruma modülü - Kategori 6 - PoE	1	264,00	CL3
2800723	D-LAN-CAT.5-FP	Kategori 5 için uygun veri hatları koruma - PoE	1	154,00	CL3

SİNYAL VE ÖLÇÜ DEVRELERİ

2906805	TTC-6-2X1-24DC-PT	24VDC DI/DO (600mA) sinyal koruma	1	103,00	CL2
2906755	TTC-6P-2-HC-M-24DC-PT-I	24VDC DI/DO (6A) sinyal koruma, durum göstergeli, bıçaklı ayırma	1	177,00	CL2
2906804	TTC-6-1X2-24DC-PT	4..20mA AI/AO sinyal koruma, 24VDC	1	103,00	CL2
2906726	TTC-6-1X2-M-24DC-PT-I	4..20mA AI/AO sinyal koruma, durum göstergeli, bıçaklı ayırma, 24VDC	1	115,00	CL2
2907325	TTC-3-1X2-24DC-PT	4..20mA, 0...10V AI/AO (250mA) sinyal koruma, 24VDC	1	119,00	CL2
2906821	TTC-6-2X1-M-EX-24DC-UT-I	Ex i akım devreleri için 24VDC DI/DO (600mA) sinyal koruma durum göstergeli, bıçakla ayırma	1	128,00	CL2
2906820	TTC-6-1X2-M-EX-24DC-UT-I	Ex i akım devreleri için 0(4) ... 20 mA, HART uyumlu sinyal koruma, 24VDC	1	128,00	CL2
2804678	LIT 4-24	Ex ia 4 tel sinyal koruma (500mA), dijital / analog / sıcaklık	1	188,00	CL2

Uygulama örnekleri için ilgili sayfalara bakınız. Farklı akım ve gerilim değerleri için lütfen irtibata geçiniz.



TTC-6-1X2-M-24DC-PT-I



TTC-6-2X1-24DC-PT



TTC-6-1X2-M-EX-24DC-UT-I



TTC-6P-1X2-24DC-PT-I



LIT 4-24



Çok yönlü
DATATLAB ürün gamı birçok uygulamaya yönelik koruma cihazı sunmaktadır. Koruma ihazları, RJ11/12, RJ45, D-SUB, veya vidalı bağlantı için arayüzlü sinyal yolları arasında yerleştirilir.



SİPNO. TİP AÇIKLAMA AMBALAJ (Ad.) BİRİM FİYAT (€/Ad.) SATIŞ GRB.

PROFIBUS DP (FMS) VE SERİ DATA HATLARI (RS232-RS485) İÇİN KORUMA

2906732	TTC-6-3-HF-M-12DC-PT-I	PROFIBUS DP koruma, durum göstergeli, bıçaklı ayırma	1	132,00	CL2
2858030	PT 3 PB ST	3 hatlı sistemler için koruyucu fiş	10	163,00	CL3
2838775	PT 5-HF-12 DC-ST	3 veya 4 hatlı sistemler için koruyucu fiş	10	270,00	CL3
2839224	PT 2x2+F-BE	Taban elemanı	10	89,25	CL2
2856113	PT 1X2-BE	Taban elemanı	10	44,23	CL2
2880642	D-UFB-PB	Aşırı gerilim korumalı profibus konnektörü	1	207,00	CL3



TTC-6-3-HF-M-12DC-PT-I



PT..



MPB 18/1-3

AKSESUARLAR

2809212	MPB 18/1- 3	Bağlantı köprüleri, 3 kutuplu	10	3,04	CL1
2809225	MPB 18/1- 4	Bağlantı köprüleri, 4 kutuplu	10	3,82	CL1
2748564	MPB 18/1- 6	Bağlantı köprüleri, 6 kutuplu	10	5,41	CL1
2748577	MPB 18/1- 8	Bağlantı köprüleri, 8 kutuplu	10	6,19	CL1

PV FOTOVOLTAİK SİSTEMLER İÇİN KORUMA

1033725	VAL-MS 1500DC-PV/2+V-FM	Tip 2 1500 V DC 'ye kadar izole veya topraklı PV uygulamaları-İkaz kontaklı	1	327,00	CL1
1033708	VAL-MS 1500DC-PV/2+V	Tip 2 1500 V DC 'ye kadar izole veya topraklı PV uygulamaları	1	272,00	CL1
2800627	VAL-MS 1000DC-PV/2+V-FM	Tip 2 1000 V DC 'ye kadar izole veya topraklı PV uygulamaları-İkaz kontaklı	1	303,00	CL1
2800628	VAL-MS 1000DC-PV/2+V	Tip 2 1000 V DC 'ye kadar izole veya topraklı PV uygulamaları	1	252,00	CL1
2801161	VAL-MS-T1/T2 1000DC-PV/2+V-FM	Tip 1/2 1000 V DC 'ye kadar sigortasız PV uygulamaları-İkaz kontaklı	1	315,00	CL1
2801160	VAL-MS-T1/T2 1000DC-PV/2+V	Tip 1/2 1000 V DC 'ye kadar sigortasız PV uygulamaları	1	263,00	CL1
2801164	VAL-MS-T1/T2 600DC-PV/2+V-FM	Tip 1/2 600 V DC 'ye kadar sigortasız PV uygulamaları	1	315,00	CL1
2801163	VAL-MS-T1/T2 600DC-PV/2+V	Tip 1/2 600 V DC 'ye kadar sigortasız PV uygulamaları	1	263,00	CL1



VAL-MS ...





CheckMaster 2

Parafudrunuzun durumunu her zaman bilmeniz için...

Parafudrlarınız için pit-stop

Checkmaster test sistemi ile parafudrlarınızın durumunu test edebilirsiniz. Sistem komponentin sağlam, arızalı, ya da ömrünü tamamlamak üzere olduğunu göstererek bakım planlaması sağlar. Test sonuçlarını ekranda görebilir, test raporunu USB portundan taşınabilir belleğe ya da bilgisayarınıza aktarabilirsiniz.



Daha fazla ürün için

Daha fazla bilgi için: (0216) 225 43 00 / phoenixcontact.com.tr

Saha Cihazları İçin Bağlantı Teknolojisi ve Saha Kablolaması



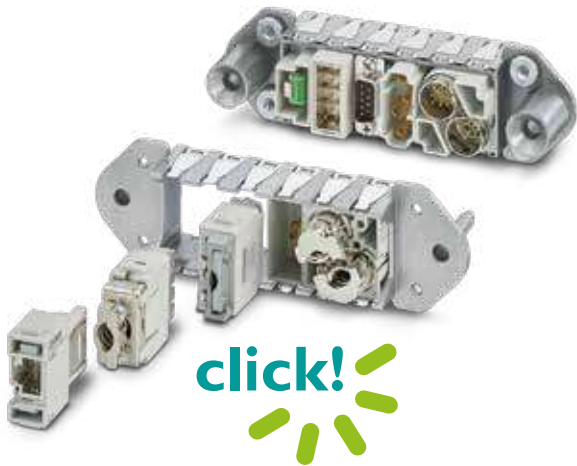

Tüm çözümler tek muhafazada

Heavycon modüler kontak ara parçaları

Uygulamanız için uygun olan modülleri basitçe birleştirin: Heavycon modüler ürün ailesi sinyal, data ve basınçlı hava için 50'den fazla kontak ara parçasını içerir. Yenilikçi geçmeli çerçevenin yaylı yapısı saEvetinde montaj basit ve sağlamdır.

İçindekiler

SAHA BAĞLANTI TEKNOLOJİSİ VE SAHA KABLOLAMASI

SENSÖR AKTÜATÖR KONNEKTÖRLERİ

M8 ve M12 ölçülerinde farklı bağlantı seçeneklerinde ekranlı ve ekranlı konnektörler

PLUSCON circular

156



PLUSCON field

M8 ve M12 sensör/aktüatör kabloları

PLUSCON field

159



PLUSCON circular

M23... M40 konnektörler

PLUSCON circular

166



PRO Serisi Circular

M23 Pro serisi konnektörler

PLUSCON circular

169



QUICKON

Esnek güç dağıtımı için QUICKON konnektörleri

PLUSCON QPD

170



SUNCLIX

Fotovoltaik çözümleri

SUNCLIX

171



DC Bağlantı Teknolojileri

Enerji depolama sistemleri için konnektörler

DC Bağlantı

173



PLUSCON heavy

Sanayi tipi konnektörler
Metal ve plastik muhafazalar

PLUSCON Heavy

174



PLUSCON heavy modüler

Modüller ve çerçeveler

PLUSCON heavy modüler

176



PLUSCON data

Fieldbus ve ağ kablolama için konnektörler ve kablolar

PLUSCON data

177



KABLOSUZ

M8, EKCRANSIZ



M8 fiş, düz



M8 soket, düz



M8 fiş, açılı



M8 soket, açılı

Tanım	Pin Sayısı	Kesit Alanı mm ²	Kablo Geçişi (mm)	Sipariş No.	Fiyat (€)	S.Grubu	Sipariş No.	Fiyat (€)	S.Grubu	Sipariş No.	Fiyat (€)	S.Grubu	Sipariş No.	Fiyat (€)	S.Grubu
Vida bağlantılı															
Metal kafalı	3	0,14-0,50	3,5-5,0	1501252	16,68	BF2	1506888	16,68	BF2	1407583	20,62	BF2	1407582	22,63	BF2
Metal kafalı	4	0,14-0,50	3,5-5,0	1501265	17,76	BF2	1506891	17,76	BF2	1407585	21,92	BF2	1407584	24,05	BF2
Quickon bağlantılı															
Kesit 0,25 mm ²	3	0,08-0,25	2,5-5,0	1441008	13,58	BF2	1441040	13,58	BF2						
Kesit 0,50 mm ²	3	0,25-0,50	2,5-5,0	1441024	13,58	BF2	1441066	13,58	BF2						
Kesit 0,25 mm ²	4	0,08-0,25	2,5-5,0	1441011	15,01	BF2	1441053	15,01	BF2						
Kesit 0,50 mm ²	4	0,25-0,50	2,5-5,0	1441037	15,01	BF2	1441079	15,01	BF2						

KABLOSUZ

M8, EKCRANLI, VIDA BAĞLANTILI



M8 fiş, düz



M8 soket, düz

Tanım	Pin Sayısı	Kesit Alanı mm ²	Kablo Geçişi (mm)	Sipariş No.	Fiyat (€)	S.Grubu	Sipariş No.	Fiyat (€)	S.Grubu
Metal gövde	3	0,14-0,50	3,5-5,20	1542884	29,38	BF2	1542907	29,38	BF2
Metal gövde	4	0,14-0,50	3,5-5,20	1542897	30,52	BF2	1542910	30,52	BF2

KABLOSUZ

M12, EKCRANSIZ



M12 fiş, düz



M12 soket, düz



M12 fiş, açılı



M12 soket, açılı

Tanım	Pin Sayısı	Kesit Alanı mm ²	Kablo Geçişi (mm)	Sipariş No.	Fiyat (€)	S.Grubu	Sipariş No.	Fiyat (€)	S.Grubu	Sipariş No.	Fiyat (€)	S.Grubu	Sipariş No.	Fiyat (€)	S.Grubu
Vida bağlantılı															
Metal kafalı	4	0,25-0,75	4,00-6,00	1662528	13,11	BF2	1681127	13,11	BF2	1681101	13,11	BF2	1681143	13,11	BF2
Metal kafalı	5	0,25-0,75	4,00-6,00	1663116	15,85	BF2	1662968	15,85	BF2	1663129	15,85	BF2	1662984	15,85	BF2
Metal kafalı	5	0,25-0,75	6,00-8,00	1681460	15,85	BF2	1681486	15,85	BF2	1681473	15,85	BF2	1681499	15,85	BF2
Metal kafalı	8	0,25-0,75	6,00-8,00	1513334	31,31	BF2	1513347	31,31	BF2						
Plastik kafalı	4	0,25-0,75	4,00-6,00	1681088	12,76	BF2	1681114	12,76	BF2	1681091	12,76	BF2	1681130	12,76	BF2
Plastik kafalı	5	0,25-0,75	4,00-6,00	1662256	15,62	BF2	1662298	15,62	BF2	1662269	15,62	BF2	1662308	15,62	BF2
Plastik kafalı	5	0,25-0,75	6,00-8,00	1500774	15,62	BF2	1500787	15,62	BF2	1513431	15,01	BF2	1500790	15,62	BF2
Yay bağlantılı															
Plastik gövde	4	0,14-0,50	4,00-8,00	1424657	13,47	BF2	1424655	13,82	BF2	1424654	13,47	BF2	1424656	13,82	BF2
Plastik gövde	5	0,14-0,50	4,00-8,00	1424649	15,49	BF2	1424652	15,96	BF2	1424651	15,49	BF2	1424653	15,96	BF2
Quickon bağlantılı															
Kesit 0,34 mm ²	4	0,14-0,34	3,50-6,00	1641691	12,47	BF2	1641688	12,47	BF2						
Kesit 0,75 mm ²	4	0,34-0,75	4,00-8,00	1641785	12,58	BF2	1641772	12,58	BF2						

KABLOSUZ

M12, EKCRANLI, VIDA BAĞLANTILI



M12 fiş, düz



M12 soket, düz



M12 fiş, açılı



M12 soket, açılı

Tanım	Pin Sayısı	Kodlama	Kablo Geçişi (mm)	Sipariş No.	Fiyat (€)	S.Grubu	Sipariş No.	Fiyat (€)	S.Grubu	Sipariş No.	Fiyat (€)	S.Grubu	Sipariş No.	Fiyat (€)	S.Grubu
Standart	4	A standardı	4,00-6,00	1693830	24,05	BF2	1694295	24,05	BF2	1694279	28,82	BF2	-	-	-
Standart	4	A standardı	8,00-8,00	1501540	24,50	BF2	1515170	24,50	BF2	-	-	-	-	-	-
Standart	5	A standardı	4,00-6,00	1693416	27,45	BF2	1694305	27,45	BF2	1693429	32,55	BF2	-	-	-
Standart	5	A standardı	6,00-8,00	1694266	27,45	BF2	1694318	27,90	BF2	1694282	32,55	BF2	1430433	15,88	BF2
Standart	5	B kodlu	6,00-8,00	-	-	-	-	-	-	1430417	33,24	BF2	1430420	16,91	BF2
Standart	8	A standardı	6,00-8,00	1511857	37,99	BF2	1511860	40,49	BF2	-	-	-	-	-	-
Profinet	4	D data	4,00-6,00	1521258	24,73	BF2	-	-	-	-	-	-	-	-	-
Profinet	4	D data	6,00-8,00	1521261	25,18	BF2	-	-	-	-	-	-	-	-	-
CANopen	5	A standardı	6,00-8,50	1508352	31,87	BF2	1508365	31,87	BF2	-	-	-	-	-	-
PROFIBUS & INTERBUS	5	B kodlu	6,00-8,50	1507764	31,87	BF2	1507777	31,87	BF2	-	-	-	-	-	-

SENSÖR AKTÜATÖR KABLOLARI



KABLOSUZ

M12, EKTRANSIZ, PUSH IN BAĞLANTILI



M12 fiş, düz



M12 soket, düz



M12 fiş, açılı



M12 soket, açılı

Tanım	Pin Sayısı	Kesit Alanı mm ²	Kablo Geçişi (mm)	Sipariş No.	Fiyat (€)	S. Grubu	Sipariş No.	Fiyat (€)	S. Grubu	Sipariş No.	Fiyat (€)	S. Grubu	Sipariş No.	Fiyat (€)	S. Grubu
Standart	4	A standardı	4,00-8,00	1424657	13,47	BF2	1424655	13,82	BF2	1424654	13,47	BF2	1424656	12,82	BF2
Standart	5	A standardı	4,00-8,00	1424649	15,49	BF2	1424652	15,96	BF2	1424651	15,49	BF2	1424653	14,75	BF2

KABLOSUZ

M12, EKTRANSIZ, PUSH IN BAĞLANTILI



M12 fiş, düz



M12 soket, düz



M12 fiş, açılı



M12 soket, açılı

Tanım	Pin Sayısı	Kesit Alanı mm ²	Kablo Geçişi (mm)	Sipariş No.	Fiyat (€)	S. Grubu	Sipariş No.	Fiyat (€)	S. Grubu	Sipariş No.	Fiyat (€)	S. Grubu	Sipariş No.	Fiyat (€)	S. Grubu
Standart	4	A standardı	4,00-8,00	1424666	24,28	BF2	1424668	24,85	BF2	1424667	28,25	BF2	1424669	28,92	BF2
Standart	5	A standardı	4,00-8,00	1424658	26,88	BF2	1424660	27,57	BF2	1424659	30,06	BF2	1424661	30,85	BF2
Standart	5	B standardı	4,00-8,00	1424662	28,35	BF2	1424664	29,15	BF2	1424663	31,19	BF2	1424665	31,76	BF2

KABLOSUZ

M12, EKTRANSIZ, VİDA BAĞLANTILI GÜÇ KONNEKTÖRLERİ



M12 fiş, düz



M12 soket, düz



M12 fiş, açılı



M12 soket, açılı

Tanım	Pin Sayısı	Kesit Alanı mm ²	Kablo Geçişi (mm)	Sipariş No.	Fiyat (€)	S. Grubu	Sipariş No.	Fiyat (€)	S. Grubu	Sipariş No.	Fiyat (€)	S. Grubu	Sipariş No.	Fiyat (€)	S. Grubu
Standart 16A 630V	3	S kodlu	6,00-8,00	1419639	24,50	BF2	1419640	24,50	BF2	1419641	24,50	BF2	1419642	24,50	BF2
Standart 12A 630V	4	S kodlu	8,00-10,00	1404641	25,52	BF2	1404642	25,52	BF2	1408985	25,18	BF2	1408987	25,18	BF2
Standart 12A 630V	3	S kodlu	6,00-8,00	1107268	25,18	BF2	1107269	25,18	BF2	1107271	27,79	BF2	1107272	27,79	BF2
Standart 12A 63V	4	T kodlu	8,00-10,00	1404643	23,82	BF2	1404644	36,75	BF2	1408988	24,73	BF2	1408989	24,73	BF2



Uygulamanıza yönelik en doğru güç konnektörü için bizimle iletişime geçebilirsiniz.

PVC KABLULU

M8 SAC KABLO, 3 PİNLİ

Açık Uç



Açık Uç



Sipariş No. Fiyat (€) S.Grubu

M8 Soket düz (dişi)	1.5 mt	1415870	9,89	BF1
	3 mt	1415871	11,04	BF1
	5 mt	1510748	12,77	BF1
	10 mt	1506532	16,58	BF1

M8 Soket, açılı (dişi)	1.5 mt	1415872	10,35	BF1
	3 mt	1446320	11,62	BF1
	5 mt	1403253	13,23	BF1
	10 mt	1403773	17,28	BF1

M8 Soket, açılı, 2 LED'li (dişi)	1.5 mt	1415874	14,62	BF1
	3 mt	1415875	15,89	BF1
	5 mt	1508174	17,68	BF1
	10 mt	1415876	21,55	BF1

M8 Fiş (erkek)



Sipariş No. Fiyat (€) S.Grubu

1.5 mt	1415861	9,71	BF1
3 mt	1415862	10,81	BF1
5 mt	1415863	12,43	BF1
10 mt	1447280	15,71	BF1

0.3 mt	1415877	17,21	BF1
0.6 mt	1415878	17,56	BF1
1.5 mt	1415879	18,20	BF1
3 mt	1415880	19,41	BF1

0.3 mt	1415886	17,68	BF1
0.6 mt	1415888	18,02	BF1
1.5 mt	1415889	18,72	BF1
3 mt	1415890	19,87	BF1

0.3 mt	1415896	22,07	BF1
0.6 mt	1415897	22,41	BF1
1.5 mt	1415898	23,05	BF1
3 mt	1415899	24,26	BF1

Sipariş No. Fiyat (€) S.Grubu

1.5 mt	1415865	10,05	BF1
3 mt	1415866	11,21	BF1
5 mt	1415867	12,83	BF1
10 mt	1415869	16,87	BF1

0.3 mt	1415881	17,62	BF1
0.6 mt	1415882	17,97	BF1
1.5 mt	1415883	18,55	BF1
3 mt	1415884	19,82	BF1

0.3 mt	1415891	18,09	BF1
0.6 mt	1415892	18,43	BF1
1.5 mt	1415893	19,01	BF1
3 mt	1415894	20,28	BF1

0.3 mt	1415901	22,47	BF1
0.6 mt	1415902	22,82	BF1
1.5 mt	1415903	23,57	BF1
3 mt	1415904	24,67	BF1

PUR KABLULU

M8 SAC KABLO, 3 PİNLİ

Açık Uç



Açık Uç



Sipariş No. Fiyat (€) S.Grubu

M8 Soket düz (dişi)	1.5 mt	1669712	10,89	BF1
	3 mt	1669725	13,11	BF1
	5 mt	1669628	15,85	BF1
	10 mt	1694101	22,63	BF1
	Değişken	1697580	sorunuz	BF1

M8 Soket, açılı (dişi)	1.5 mt	1669738	11,46	BF1
	3 mt	1669741	13,47	BF1
	5 mt	1669631	16,21	BF1
	10 mt	1694169	23,23	BF1
	Değişken	1697603	sorunuz	BF1

M8 Soket, açılı, 2 LED'li (dişi)	1.5 mt	1671069	15,96	BF1
	3 mt	1671072	17,99	BF1
	5 mt	1671085	20,73	BF1
	10 mt	1683594	27,79	BF1
	Değişken	1697616	sorunuz	BF1

M8 Fiş (erkek)



Sipariş No. Fiyat (€) S.Grubu

1.5 mt	1681664	10,65	BF1
3 mt	1681677	12,87	BF1
5 mt	1681680	15,62	BF1
10 mt	1693584	22,39	BF1
Değişken	1697548	sorunuz	BF1

0.3 mt	1681907	17,99	BF1
0.6 mt	1681910	18,35	BF1
1.5 mt	1681923	19,53	BF1
3 mt	1681936	21,68	BF1
Değişken	1697632	sorunuz	BF1

0.3 mt	1681949	18,35	BF1
0.6 mt	1681952	18,82	BF1
1.5 mt	1681965	20,02	BF1
3 mt	1681978	22,04	BF1
Değişken	1697645	sorunuz	BF1

0.3 mt	1681981	0	BF1
0.6 mt	1681994	23,35	BF1
1.5 mt	1682003	24,73	BF1
3 mt	1682016	26,65	BF1
Değişken	1697658	sorunuz	BF1

Sipariş No. Fiyat (€) S.Grubu

1.5 mt	1681693	11,15	BF1
3 mt	1681703	13,23	BF1
5 mt	1681716	15,96	BF1
10 mt	1694114	22,87	BF1
Değişken	1697551	sorunuz	BF1

0.3 mt	1682029	18,35	BF1
0.6 mt	1682032	18,71	BF1
1.5 mt	1682045	20,02	BF1
3 mt	1682058	22,04	BF1
Değişken	1697661	sorunuz	BF1

0.3 mt	1682061	18,95	BF1
0.6 mt	1682074	19,30	BF1
1.5 mt	1682087	20,49	BF1
3 mt	1682090	22,52	BF1
Değişken	1697674	sorunuz	BF1

0.3 mt	1682100	23,35	BF1
0.6 mt	1682113	23,82	BF1
1.5 mt	1682126	25,07	BF1
3 mt	1682139	27,22	BF1
Değişken	1697687	sorunuz	BF1

PVC KABLOLU

M12 SAC KABLO, 3 PİNLİ

Açık Uç



M12 Fiş (erkek)

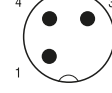
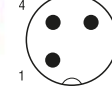

Açık Uç



Sipariş No. Fiyat (€) S.Grubu

M12 Soket, düz (dişi)	1.5 mt	1414451	10,44	BF1
	3 mt	1414452	11,90	BF1
	5 mt	1400505	13,94	BF1
	10 mt	1403486	18,83	BF1

M12 Soket, düz, LED'li (dişi)	1.5 mt	1414556	15,51	BF1
	3 mt	1414561	16,97	BF1
	5 mt	1508459	19,18	BF1
	10 mt	1414565	23,90	BF1

M12 Soket, açılı (dişi)	1.5 mt	1414552	11,02	BF1
	3 mt	1414553	12,43	BF1
	5 mt	1579051	14,40	BF1
	10 mt	1453821	19,42	BF1

M12 Soket, açılı, LED'li (dişi)	1.5 mt	1414571	15,51	BF1
	3 mt	1414573	16,97	BF1
	5 mt	1505326	19,18	BF1
	10 mt	1414575	23,90	BF1

Sipariş No. Fiyat (€) S.Grubu

1.5 mt	1414434	10,15	BF1
3 mt	1414435	11,66	BF1
5 mt	1693173	13,82	BF1
10 mt	1414437	18,60	BF1

Sipariş No. Fiyat (€) S.Grubu

1.5 mt	1414447	10,67	BF1
3 mt	1414448	12,07	BF1
5 mt	1414449	14,05	BF1
10 mt	1414450	19,01	BF1

0.3 mt	1414576	17,96	BF1
0.6 mt	1414577	18,31	BF1
1.5 mt	1414578	19,13	BF1
3 mt	1414579	20,58	BF1

0.3 mt	1414580	18,48	BF1
0.6 mt	1414581	18,83	BF1
1.5 mt	1415519	19,70	BF1
3 mt	1415520	21,11	BF1

0.3 mt	1415521	23,03	BF1
0.6 mt	1415522	23,38	BF1
1.5 mt	1415523	24,20	BF1
3 mt	1415524	25,65	BF1

PUR KABLOLU

M12 SAC KABLO, 3 PİNLİ

Açık Uç



M12 Fiş (erkek)

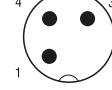

Açık Uç



Sipariş No. Fiyat (€) S.Grubu

M12 Soket, düz (dişi)	1.5 mt	1694486	11,52	BF1
	3 mt	1694499	13,82	BF1
	5 mt	1683510	17,15	BF1
	10 mt	1693034	25,30	BF1
	Değişken	1696688	sorunuz	BF1

M12 Soket, düz, LED'li (dişi)	1.5 mt	1694185	16,80	BF1
	3 mt	1694198	19,19	BF1
	5 mt	1694787	22,39	BF1
	10 mt	1694790	30,62	BF1
	Değişken	1696701	sorunuz	BF1

M12 Soket, açılı (dişi)	1.5 mt	1694509	11,96	BF1
	3 mt	1694512	14,42	BF1
	5 mt	1694525	17,63	BF1
	10 mt	1694538	25,87	BF1
	Değişken	1696714	sorunuz	BF1

M12 Soket, açılı, pin 2-4 köprülenmiş (dişi)	1.5 mt	1668195	12,32	BF1
	3 mt	1668205	14,78	BF1
	5 mt	1668218	18,11	BF1
	10 mt	1681017	26,20	BF1
	Değişken	1696727	sorunuz	BF1

M12 Soket, açılı, LED'li (dişi)	1.5 mt	1694392	16,80	BF1
	3 mt	1694402	19,19	BF1
	5 mt	1694415	22,39	BF1
	10 mt	1694428	30,62	BF1
	Değişken	1696730	sorunuz	BF1

Sipariş No. Fiyat (€) S.Grubu

1.5 mt	1668014	11,40	BF1
3 mt	1668027	13,82	BF1
5 mt	1668030	17,15	BF1
10 mt	1682566	25,30	BF1
Değişken	1696662	sorunuz	BF1

Sipariş No. Fiyat (€) S.Grubu

1.5 mt	1668137	11,84	BF1
3 mt	1668140	14,30	BF1
5 mt	1668153	17,52	BF1
10 mt	1694444	25,75	BF1
Değişken	1696675	sorunuz	BF1

0.3 mt	1681509	18,47	BF1
0.6 mt	1681512	18,82	BF1
1.5 mt	1681525	20,37	BF1
3 mt	1681538	22,76	BF1
Değişken	1696756	sorunuz	BF1

Değişken 1511802 sorunuz

Değişken 1524763 sorunuz BF1

0.3 mt	1681541	18,95	BF1
0.6 mt	1681554	19,42	BF1
1.5 mt	1681567	20,96	BF1
3 mt	1681570	23,23	BF1
Değişken	1696772	sorunuz	BF1

0.3 mt	1668399	19,30	BF1
0.6 mt	1668409	19,78	BF1
1.5 mt	1668412	21,33	BF1
3 mt	1668425	23,59	BF1
Değişken	1696785	sorunuz	BF1

0.3 mt	1668632	19,78	BF1
0.6 mt	1668645	20,25	BF1
1.5 mt	1668658	21,80	BF1
3 mt	1668661	24,17	BF1
Değişken	1696824	sorunuz	BF1

0.3 mt	1694554	23,71	BF1
0.6 mt	1694567	24,28	BF1
1.5 mt	1694570	25,64	BF1
3 mt	1694583	28,13	BF1
Değişken	1696798	sorunuz	BF1

M8-M12 konnektörlü kablolarımız ve diğer çeşitlerimiz için lütfen bizi arayınız.

PVC KABLULU

M8 SAC KABLO, 4 PİNLİ

Açık Uç



Açık Uç



M8 Soket düz (dişi)	1.5 mt	1415550	10,63	BF1
	3 mt	1415551	12,02	BF1
	5 mt	1403252	14,10	BF1
	10 mt	1401062	18,89	BF1

M8 Soket, açılı (dişi)	1.5 mt	1415552	11,04	BF1
	3 mt	1415554	12,48	BF1
	5 mt	1403254	14,56	BF1
	10 mt	1401064	19,52	BF1

M8 Fiş (erkek)



Sipariş No.	Fiyat (€)	S.Grubu	Sipariş No.	Fiyat (€)	S.Grubu	Sipariş No.	Fiyat (€)	S.Grubu
1.5 mt	1415542	10,35	BF1	1.5 mt	1415546	10,75	BF1	
3 mt	1415543	11,79	BF1	3 mt	1415547	12,20	BF1	
5 mt	1415544	13,75	BF1	5 mt	1415548	14,16	BF1	
10 mt	1415545	18,66	BF1	10 mt	1415549	19,06	BF1	

0.3 mt	1415556	18,25	BF1	0.3 mt	1415576	18,66	BF1
0.6 mt	1415557	18,60	BF1	0.6 mt	1415577	19,01	BF1
1.5 mt	1415558	19,41	BF1	1.5 mt	1415578	19,87	BF1
3 mt	1415560	20,86	BF1	3 mt	1415579	21,26	BF1

0.3 mt	1415562	18,72	BF1	0.3 mt	1415580	19,13	BF1
0.6 mt	1415572	19,06	BF1	0.6 mt	1415581	19,47	BF1
1.5 mt	1415573	19,93	BF1	1.5 mt	1415582	20,40	BF1
3 mt	1415574	21,32	BF1	3 mt	1415583	21,72	BF1

PUR KABLULU

M8 SAC KABLO, 4 PİNLİ

Açık Uç



Açık Uç



M8 Soket düz (dişi)	1.5 mt	1681842	11,84	BF1
	3 mt	1681855	14,30	BF1
	5 mt	1681868	17,52	BF1
	10 mt	1683484	25,75	BF1
	Değişken	1697771	sorunuz	BF1

M8 Soket, açılı (dişi)	1.5 mt	1681871	12,27	BF1
	3 mt	1681884	14,78	BF1
	5 mt	1681897	17,99	BF1
	10 mt	1694172	26,09	BF1
	Değişken	1697784	sorunuz	BF1

M8 Fiş (erkek)



Sipariş No.	Fiyat (€)	S.Grubu	Sipariş No.	Fiyat (€)	S.Grubu	Sipariş No.	Fiyat (€)	S.Grubu
1.5 mt	1681787	11,58	BF1	1.5 mt	1681813	11,96	BF1	
3 mt	1681790	14,06	BF1	3 mt	1681826	14,42	BF1	
5 mt	1681800	17,28	BF1	5 mt	1681839	17,63	BF1	
10 mt	1694143	25,41	BF1	10 mt	1694156	25,87	BF1	
Değişken	1697755	sorunuz	BF1	Değişken	1697768	sorunuz	BF1	

0.3 mt	1682142	19,06	BF1	0.3 mt	1682223	19,42	BF1
0.6 mt	1682155	19,53	BF1	0.6 mt	1682236	19,90	BF1
1.5 mt	1682168	20,96	BF1	1.5 mt	1682249	21,33	BF1
3 mt	1682171	23,35	BF1	3 mt	1682252	23,71	BF1
Değişken	1697797	sorunuz	BF1	Değişken	1697810	sorunuz	BF1

0.3 mt	1682184	19,42	BF1	0.3 mt	1682265	19,78	BF1
0.6 mt	1682197	19,90	BF1	0.6 mt	1682278	20,37	BF1
1.5 mt	1682207	21,45	BF1	1.5 mt	1682281	21,80	BF1
3 mt	1682210	23,71	BF1	3 mt	1682294	24,28	BF1
Değişken	1697807	sorunuz	BF1	Değişken	1697823	sorunuz	BF1



M8-M12 konnektörlü kablolarımız ve diğer çeşitlerimiz için lütfen bizi arayınız.

PVC KABLOLU

M12 SAC KABLO, 4 PİNLİ

Açık Uç



Sipariş No. Fiyat (€) S.Grubu

M12 Fiş (erkek)

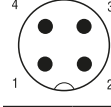
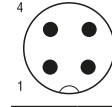

Sipariş No. Fiyat (€) S.Grubu

Sipariş No. Fiyat (€) S.Grubu

Sipariş No.	Fiyat (€)	S.Grubu
1.5 mt	1544976	11,16
3 mt	1404407	13,07
5 mt	1404408	15,51
10 mt	1446333	21,44

Sipariş No.	Fiyat (€)	S.Grubu
1.5 mt	1415585	11,02
3 mt	1415588	12,83
5 mt	1415589	15,28
10 mt	1415590	21,39

Sipariş No.	Fiyat (€)	S.Grubu
1.5 mt	1415591	11,49
3 mt	1415592	13,30
5 mt	1415593	15,74
10 mt	1415594	21,87

Sipariş No.	Fiyat (€)	S.Grubu
1.5 mt	1544976	11,16
3 mt	1404407	13,07
5 mt	1404408	15,51
10 mt	1446333	21,44

Sipariş No.	Fiyat (€)	S.Grubu
0.3 mt	1415611	19,01
0.6 mt	1415612	19,36
1.5 mt	1415613	20,41
3 mt	1415614	22,21

Sipariş No.	Fiyat (€)	S.Grubu
0.3 mt	1415627	19,47
0.6 mt	1415628	19,82
1.5 mt	1415635	20,93
3 mt	1415636	22,67

Sipariş No.	Fiyat (€)	S.Grubu
1.5 mt	1415596	16,32
3 mt	1415597	18,08
5 mt	1415602	20,52
10 mt	1415605	26,64

Sipariş No.	Fiyat (€)	S.Grubu
0.3 mt	1415617	19,47
0.6 mt	1454817	19,82
1.5 mt	1415618	20,93
3 mt	1415619	22,67

Sipariş No.	Fiyat (€)	S.Grubu
0.3 mt	1415642	19,94
0.6 mt	1415643	20,29
1.5 mt	1415644	21,34
3 mt	1415645	23,15

Sipariş No.	Fiyat (€)	S.Grubu
1.5 mt	1415606	11,79
3 mt	1693526	13,47
5 mt	1693539	16,01
10 mt	1415608	22,10

Sipariş No.	Fiyat (€)	S.Grubu
0.3 mt	1415620	25,48
0.6 mt	1415623	25,82
1.5 mt	1415624	26,87
3 mt	1415625	28,68

Sipariş No.	Fiyat (€)	S.Grubu
0.3 mt	1415646	25,94
0.6 mt	1415647	26,30
1.5 mt	1415648	27,40
3 mt	1415650	29,14

Sipariş No.	Fiyat (€)	S.Grubu
1.5 mt	1415609	17,73
3 mt	1415610	19,53
5 mt	1404961	22,21
10 mt	1401063	28,33

Sipariş No.	Fiyat (€)	S.Grubu
0.3 mt	1415620	25,48
0.6 mt	1415623	25,82
1.5 mt	1415624	26,87
3 mt	1415625	28,68

Sipariş No.	Fiyat (€)	S.Grubu
0.3 mt	1415646	25,94
0.6 mt	1415647	26,30
1.5 mt	1415648	27,40
3 mt	1415650	29,14

PUR KABLOLU

M12 SAC KABLO, 4 PİNLİ

Açık Uç



Sipariş No. Fiyat (€) S.Grubu

M12 Fiş (erkek)

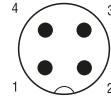
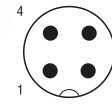

Sipariş No. Fiyat (€) S.Grubu

Sipariş No. Fiyat (€) S.Grubu

Sipariş No.	Fiyat (€)	S.Grubu
1.5 mt	1668108	12,32
3 mt	1668111	15,14
5 mt	1668124	18,82
10 mt	1683002	28,25
Değişken	1696963	sorunuz

Sipariş No.	Fiyat (€)	S.Grubu
1.5 mt	1668043	12,32
3 mt	1668056	15,14
5 mt	1668069	18,82
10 mt	1682993	28,25
Değişken	1696947	sorunuz

Sipariş No.	Fiyat (€)	S.Grubu
1.5 mt	1668166	12,87
3 mt	1668179	15,62
5 mt	1668182	19,30
10 mt	1694457	28,82
Değişken	1696950	sorunuz

Sipariş No.	Fiyat (€)	S.Grubu
1.5 mt	1694800	17,63
3 mt	1694813	20,37
5 mt	1694826	24,17
10 mt	1694839	33,69
Değişken	1696976	sorunuz

Sipariş No.	Fiyat (€)	S.Grubu
0.3 mt	1668357	19,53
0.6 mt	1668360	20,02
1.5 mt	1668373	21,80
3 mt	1668386	24,62
Değişken	1697001	sorunuz

Sipariş No.	Fiyat (€)	S.Grubu
0.3 mt	1668593	20,02
0.6 mt	1668603	20,49
1.5 mt	1668616	22,16
3 mt	1668629	24,95
Değişken	1697030	sorunuz

Sipariş No.	Fiyat (€)	S.Grubu
1.5 mt	1668221	12,87
3 mt	1668234	15,62
5 mt	1668247	19,30
10 mt	1681389	28,92
Değişken	1696989	sorunuz

Sipariş No.	Fiyat (€)	S.Grubu
0.3 mt	1668470	20,02
0.6 mt	1668483	20,49
1.5 mt	1668496	22,16
3 mt	1668506	24,95
Değişken	1697014	sorunuz

Sipariş No.	Fiyat (€)	S.Grubu
0.3 mt	1668713	20,49
0.6 mt	1668726	20,96
1.5 mt	1668739	22,63
3 mt	1668742	25,41
Değişken	1697043	sorunuz

Sipariş No.	Fiyat (€)	S.Grubu
1.5 mt	1668289	19,19
3 mt	1668292	21,92
5 mt	1668302	25,64
10 mt	1681020	34,94
Değişken	1696992	sorunuz

Sipariş No.	Fiyat (€)	S.Grubu
0.3 mt	1668519	26,43
0.6 mt	1668522	26,88
1.5 mt	1668535	28,59
3 mt	1668548	31,42
Değişken	1697027	sorunuz

Sipariş No.	Fiyat (€)	S.Grubu
0.3 mt	1668755	27,00
0.6 mt	1668768	27,45
1.5 mt	1668771	29,04
3 mt	1668784	31,76
Değişken	1697056	sorunuz

PVC KABLULU

M12 SAC KABLO, 5 PİNLİ

Açık Uç



M12 Fiş (erkek)

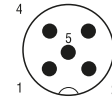
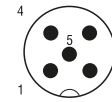

Açık Uç



Sipariş No. Fiyat (€) S.Grubu

Sipariş No.	Fiyat (€)	S.Grubu
1.5 mt	1415675	12,02 BF1
3 mt	1415676	13,94 BF1
5 mt	1415677	16,50 BF1
10 mt	1415678	22,92 BF1

Sipariş No.	Fiyat (€)	S.Grubu
1.5 mt	1415679	12,48 BF1
3 mt	1415680	14,40 BF1
5 mt	1415681	16,97 BF1
10 mt	1415682	23,38 BF1

M12 Soket düz (dişi)

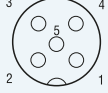

Sipariş No.	Fiyat (€)	S.Grubu
1.5 mt	1415683	12,48 BF1
3 mt	1415684	14,35 BF1
5 mt	1453889	16,97 BF1
10 mt	1415685	23,31 BF1

Sipariş No.	Fiyat (€)	S.Grubu
0.3 mt	1415695	20,98 BF1
0.6 mt	1415696	21,39 BF1
1.5 mt	1415697	22,56 BF1
3 mt	1415698	24,43 BF1

M12 Soket, açılı (dişi)

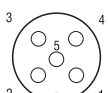

Sipariş No.	Fiyat (€)	S.Grubu
1.5 mt	1415686	12,71 BF1
3 mt	1415687	14,58 BF1
5 mt	1415688	17,14 BF1
10 mt	1415689	23,56 BF1

Sipariş No.	Fiyat (€)	S.Grubu
0.3 mt	1415699	21,23 BF1
0.6 mt	1415700	21,63 BF1
1.5 mt	1415701	22,80 BF1
3 mt	1415702	24,66 BF1

M12 Soket, açılı 3 LED'li (dişi)

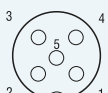

Sipariş No.	Fiyat (€)	S.Grubu
1.5 mt	1415690	19,65 BF1
3 mt	1415691	21,57 BF1
5 mt	1415693	24,13 BF1
10 mt	1415694	30,55 BF1

Sipariş No.	Fiyat (€)	S.Grubu
0.3 mt	1415703	28,22 BF1
0.6 mt	1415704	28,63 BF1
1.5 mt	1415705	29,73 BF1

PUR KABLULU

M12 SAC KABLO, 5 PİNLİ

Açık Uç



M12 Fiş (erkek)

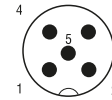
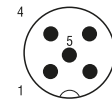

Açık Uç



Sipariş No. Fiyat (€) S.Grubu

Sipariş No.	Fiyat (€)	S.Grubu
1.5 mt	1669767	13,58 BF1
3 mt	1669770	16,68 BF1
5 mt	1669783	20,96 BF1
10 mt	1683361	31,65 BF1
Değişken	1697098	sorunuz BF1

Sipariş No.	Fiyat (€)	S.Grubu
1.5 mt	1669796	14,18 BF1
3 mt	1669806	17,15 BF1
5 mt	1669819	21,45 BF1
10 mt	1694460	32,10 BF1
Değişken	1697108	sorunuz BF1

M12 Soket düz (dişi)

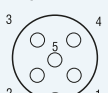

Sipariş No.	Fiyat (€)	S.Grubu
1.5 mt	1669822	13,82 BF1
3 mt	1669835	17,05 BF1
5 mt	1669848	21,20 BF1
10 mt	1683374	31,99 BF1
Değişken	1697111	sorunuz BF1

Sipariş No.	Fiyat (€)	S.Grubu
0.3 mt	1681583	21,57 BF1
0.6 mt	1681596	22,16 BF1
1.5 mt	1681606	24,17 BF1
3 mt	1681619	27,34 BF1
Değişken	1697140	sorunuz BF1

Sipariş No.	Fiyat (€)	S.Grubu
0.3 mt		
0.6 mt		
1.5 mt		
3 mt		
Değişken	1508734	sorunuz BF1

M12 Soket, açılı (dişi)

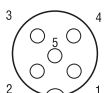

Sipariş No.	Fiyat (€)	S.Grubu
1.5 mt	1669851	14,06 BF1
3 mt	1669864	17,28 BF1
5 mt	1669877	21,45 BF1
10 mt	1694541	32,22 BF1
Değişken	1697124	sorunuz BF1

Sipariş No.	Fiyat (€)	S.Grubu
0.3 mt	1681622	21,80 BF1
0.6 mt	1681635	22,39 BF1
1.5 mt	1681648	24,39 BF1
3 mt	1681651	27,57 BF1
Değişken	1697153	sorunuz BF1

Sipariş No.	Fiyat (€)	S.Grubu
0.3 mt		
0.6 mt		
1.5 mt		
3 mt		
Değişken	1529506	sorunuz BF1

M12 Soket, açılı 3 LED'li (dişi)

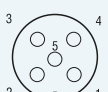

Sipariş No.	Fiyat (€)	S.Grubu
1.5 mt	1669880	20,13 BF1
3 mt	1669893	23,23 BF1
5 mt	1669903	27,57 BF1
10 mt	1694431	38,11 BF1
Değişken	1697137	sorunuz BF1

Sipariş No.	Fiyat (€)	S.Grubu
0.3 mt	1694635	27,90 BF1
0.6 mt	1694648	28,35 BF1
1.5 mt	1694651	30,52 BF1
3 mt		
Değişken	1697166	sorunuz BF1

Sipariş No.	Fiyat (€)	S.Grubu
0.3 mt		
0.6 mt		
1.5 mt		
3 mt		
Değişken		

Değişken kablolu sensör/aktüatör kabloları için sipariş örneği:

PVC, 4.5mt uzunluğunda, 5 pinli düz M12 fişli ve düz M12 soketli sensör aktüatör kablosu için sipariş bilgisi yandaki gibidir:

Sipariş No. / Kablo tipi / Uzunluk [mt]
Maks. 40 mt

1697140

PVC

4.5

Minimum sipariş= 25

Adım uzunlukları:
0.2 ... 3 m = 0.1 mt
> 3 m = 0.5 mt

Push-pull hızlı
kilitleme sistemli M12

CLICK



Tek "Click" ile hızlı bağlantı

Push-pull hızlı kilitleme sistemli M12 konnektör serisi ile artık bağlantı daha hızlı ve güvenli.

Tek Click ile montaj işlemini gerçekleştirerek, konnektörün yerleşmemesi durumunda geri yaylanarak kullanıcıyı uyararak yapıyı saEvetinde riskleri ortadan kaldırır.

Avantajlar

- ✓ Tüm markalar ile uyumlu bağlantı
- ✓ Güvenilir ekran bağlantısı
- ✓ Yüksek seviyede mekaniksel ve elektriksel kararlılık
- ✓ Takılmaması durumunda kullanıcıyı uyararak yapı

Daha fazla bilgi için: (0216) 481 03 00 / phoenixcontact.com.tr

Sensör/Aktüatör Kablolaması



Sinyal konektörleri

Montajlı kablolar M5, M8 ve M12 tiplerinde temin edilir. Standart olarak kullanılan PUR kablolar birçok uygulamanın gereksinimlerini karşılar.



Geçmeli güç konektörleri

Güç iletimine yönelik geçmeli konektörler M12-M40 ve 7/8" tipleriyle temin edilir.



Valf geçmeli konektörü

Çeşitli tiplerde geçmeli valf konektörlü ve koruma devreli kablo tipleri arasından seçiminizi yapınız. (A, B, BI, C, CI, AD)

SENSÖR AKTÜATÖR KUTULARI, M12 DAĞITICI

Sinyal Tipi PNP
Nominal Gerilim
24 V DC
LED'li



Ana kablolu



Gıda endüstrisi için özel çözümler mevcuttur.

Slot	Kablo Uzunluğu	Tek Girişli	Fiyat (€)	S.Grubu	Çift Girişli	Fiyat (€)	S.Grubu
4	5 m	1452576	69,07	BF3	1452602	83,35	BF3
4	10 m	1452589	89,37	BF3	1452615	112,00	BF3
6	5 m	1452631	88,12	BF3	1452660	124,00	BF3
6	10 m	1452644	112,00	BF3	1452673	157,00	BF3
8	5 m	1452699	108,00	BF3	1452725	147,00	BF3
8	10 m	1452709	112,00	BF3	1452738	152,00	BF3

SENSÖR AKTÜATÖR KUTULARI, M12 DAĞITICI

Sinyal Tipi PNP
Nominal Gerilim
24 V DC
LED'li



M23 geçmeli bağlantı, dikey



Yayıllı bağlantı, yatay



Vıdallı bağlantı, yatay

Slot	Kablo Uzunluğu	Tek Girişli	Fiyat (€)	S.Grubu	Tek Girişli	Fiyat (€)	S.Grubu	Tek Girişli	Fiyat (€)	S.Grubu
4		1692404	98,89	BF3				1452806	72,70	BF3
6		1692420	116,00	BF3				1452822	90,50	BF3
8		1692446	133,00	BF3				1452848	114,00	BF3
Slot		Çift Girişli			Çift Girişli			Çift Girişli		
4		1692417	128,00	BF3	1412058	85,74	BF3	1452819	75,08	BF3
6		1692433	151,00	BF3	1412059	107,00	BF3	1452835	95,26	BF3
8		1692459	171,00	BF3	1412060	124,00	BF3	1452851	130,00	BF3

Diğer çeşitlerimiz için lütfen bizi arayınız.

Sensör Aktüatör Kablolama

Geleneksel paralel kablolama

Kontrol Kısmı

SAC ürünleri ile kablolama

Kontrol Kısmı

60 dakika

60 saniye

Avantajlar

SAC ürünleri ile kablolama:

- Kablolama zamanının azalması
- Hızlı ve kolay hata analizi
- Düşük hata oranı
- Montajda düşük maliyet

SİP.NO.	TİP	AÇIKLAMA	AMBALAJ (Ad.)	BİRİM FİYAT (€/Ad.)	SATIŞ GRUBU
---------	-----	----------	---------------	---------------------	-------------

M23 SİNYAL/GERİ BESLEME KONNEKTÖRLERİ

M23 SOKET

1607276	RF-12S1N8A80DU	Dişi konnektör, 12 pinli, standart dönüş yönü, krimp kontaklız	20	24,94	ABR
1607340	RF-17S1N8A80DU	Dişi konnektör, 17 pinli, standart dönüş yönü, krimp kontaklız	20	25,76	ABR
1607356	SF-10KS004	Dişi krimp kontak, 0,14...0,5 mm ² kesitli kablolar için	100	2,62	ABR
1605557	SF-6AS2000	Dişi krimp kontak, 0,5...1 mm ² kesitli kablolar için	100	2,62	ABR

RF-12S1N8A80DU



RF-12P1N8A90DU



RF-12P1N8AWA00

M23 Fiş - KUPLAJ İÇİN

1607231	RF-12P1N8A90DU	Erkek kuplaj konnektörü, 12 pinli, standart dönüş yönü, krimp kontaklız	20	25,17	ABR
1607326	RF-17P1N8A90DU	Erkek kuplaj konnektörü, 17 pinli, standart dönüş yönü, krimp kontaklız	20	26,08	ABR
1607355	SF-10KP004	Erkek krimp kontak, 0,14...0,5 mm ² kesitli kablolar için	100	1,66	ABR
1605554	SF-6AP2000	Erkek krimp kontak, 0,5...1 mm ² kesitli kablolar için	100	1,61	ABR

M23 PANEL GEÇİŞ KONNEKTÖRÜ

1607236	RF-12P1N8AWA00	Erkek, düz, 12 pinli, standart dönüş yönü, krimp kontaklız	1	14,20	ABR
1607860	RF-17P1N8AWA00	Erkek, düz, 17 pinli, standart dönüş yönü, krimp kontaklız	1	19,48	ABR
1607233	RF-12P1N8AAD00	Erkek, açılı, 12 pinli, standart dönüş yönü, krimp kontaklız	16	22,38	ABR
1607328	RF-17P1N8AAD00	Erkek, açılı, 17 pinli, standart dönüş yönü, krimp kontaklız	1	23,27	ABR
1607355	SF-10KP004	Erkek krimp kontak, 0,14...0,5 mm ² kesitli kablolar için	100	1,66	ABR
1605554	SF-6AP2000	Erkek krimp kontak, 0,5...1 mm ² kesitli kablolar için	100	1,61	ABR

Lütfen diğer çözümlerimiz için satış ekibimiz ile temasa geçiniz.

M23 SİNYAL ve GÜÇ KONNEKTÖRLERİ

M23 SOKET

1605532	SF-5ES1N8A80DU	Dişi, 5+PE pinli, krimp kontaklız, Ø2mm x 6 kontak seçilmeli	1	38,66	ABR
1605602	SF-7ES1N8A80DU	Dişi, 4+3+PE pinli, krimp kontaklız, Ø2mm x 4 ve Ø1mm x 4 kontak seçilmeli	1	40,07	ABR
1607356	SF-10KS004	Ø1mm, dişi krimp kontak, 0,14...0,5 mm ² kesitli kablolar için	100	2,62	ABR
1605557	SF-6AS2000	Ø1mm, dişi krimp kontak, 0,5...1 mm ² kesitli kablolar için	100	2,62	ABR
1605566	SF-6FS2000	Ø1mm, dişi krimp kontak, 0,5...1,5 mm ² kesitli kablolar için	100	3,14	ABR
1605636	SF-7PS2000	Ø2mm, dişi krimp kontak, 0,25...1 mm ² kesitli kablolar için	50	2,81	ABR
1605643	SF-7QS2000	Ø2mm, dişi krimp kontak, 1...2,5 mm ² kesitli kablolar için	50	2,81	ABR

SF-5ES1N8A80DU



M23 Fiş - KUPLAJ İÇİN

1605499	SF-5EP1N8A90DU	Erkek, 5+PE pinli, krimp kontaklız, Ø2mm x 6 kontak seçilmeli	1	53,82	ABR
1605575	SF-7EP1N8A90DU	Erkek, 4+3+PE pinli, krimp kontaklız, Ø2mm x 4 ve Ø1mm x 4 kontak seçilmeli	1	55,17	ABR
1607355	SF-10KP004	Ø1mm, erkek krimp kontak, 0,14...0,5 mm ² kesitli kablolar için	100	1,66	ABR
1605554	SF-6AP2000	Ø1mm, erkek krimp kontak, 0,5...1 mm ² kesitli kablolar için	100	1,61	ABR
1607406	SF-6DP2000	Ø1mm, erkek krimp kontak, 0,5...1,5 mm ² kesitli kablolar için	100	1,68	ABR
1605634	SF-7PP2000	Ø2mm, erkek krimp kontak, 0,25...1 mm ² kesitli kablolar için	50	1,55	ABR
1605639	SF-7QP2000	Ø2mm, erkek krimp kontak, 1...2,5 mm ² kesitli kablolar için	50	1,65	ABR

SF-7EP1N8A90DU



M23 PANEL GEÇİŞ KONNEKTÖRÜ

1605520	SF-5EP1N8AWA00	Erkek, düz, 5+PE pinli, krimp kontaklız, Ø2mm x 6 kontak seçilmeli.	1	23,42	ABR
1605589	SF-7EP1N8AWA00	Erkek, düz, 4+3+PE pinli, krimp kontaklız, Ø2mm x 4 ve Ø1mm x 4 kontak seçilmeli	1	24,73	ABR
1605512	SF-5EP1N8AAD00	Erkek, açılı, 5+PE pinli, krimp kontaklız, Ø2mm x 6 kontak seçilmeli.	1	25,73	ABR
1605586	SF-7EP1N8AAD00	Erkek, açılı, 4+3+PE pinli, krimp kontaklız, Ø2mm x 4 ve Ø1mm x 4 kontak seçilmeli	1	26,08	ABR
1607355	SF-10KP004	Ø1mm, erkek krimp kontak, 0,14...0,5 mm ² kesitli kablolar için	100	1,66	ABR
1605554	SF-6AP2000	Ø1mm, erkek krimp kontak, 0,5...1 mm ² kesitli kablolar için	100	1,61	ABR
1607406	SF-6DP2000	Ø1mm, erkek krimp kontak, 0,5...1,5 mm ² kesitli kablolar için	100	1,68	ABR
1605634	SF-7PP2000	Ø2mm, erkek krimp kontak, 0,25...1 mm ² kesitli kablolar için	50	1,55	ABR
1605639	SF-7QP2000	Ø2mm, erkek krimp kontak, 1...2,5 mm ² kesitli kablolar için	50	1,65	ABR

SF-7EP1N8AWA00



Lütfen diğer çözümlerimiz için satış ekibimiz ile temasa geçiniz.

 **Encoder ve motor uygulamaları için**



SİP.NO. TİP AÇIKLAMA AMBALAJ (Ad.) BİRİM FİYAT (€/Ad.) SATIŞ GRUBU

M40 GÜÇ KONNEKTÖRLERİ

M40 SOKET

1605636	SF-7PS2000	Ø2mm, dişi krimp kontak, 0,25...1 mm ² kesitli kablolar için	50	2,81	ABR
1605643	SF-7QS2000	Ø2mm, dişi krimp kontak, 1...2,5 mm ² kesitli kablolar için	50	2,81	ABR
1605760	SM-36KS003	Ø3,6 mm, dişi krimp kontak, 4...6 mm ² kesitli kablolar için	20	4,82	ABR



SM-7ES1N8A8003

M40 Fiş - KUPLAJ İÇİN

1605771	SM-5EP1N8A9003	Erkek, 2+3+PE pinli, krimp kontaklı, Ø2mm x 2 ve Ø3,6mm x 4 kontak seçilmeli	12	180,00	ABR
1605826	SM-7EP1N8A9003	Erkek, 4+3+PE pinli, krimp kontaklı, Ø2mm x 4 ve Ø1mm x 4 kontak seçilmeli	12	175,00	ABR
1605738	SM-20KP006	Ø2mm, erkek krimp kontak, 0,25...1 mm ² kesitli kablolar için	50	3,21	ABR
1605739	SM-20KP007	Ø2mm, erkek krimp kontak, 1...2,5 mm ² kesitli kablolar için	50	3,21	ABR
1605750	SM-36KP006	Ø3,6 mm, erkek krimp kontak, 2,5...4 mm ² kesitli kablolar için	20	5,32	ABR
1605754	SM-36KP008	Ø3,6 mm, erkek krimp kontak, 4...6 mm ² kesitli kablolar için	20	5,55	ABR



SM-7EP1N8A9003

M40 PANEL GEÇİŞ KONNEKTÖRÜ

1613517	SM-5EPWN8AWT00	Erkek, düz, 2+3+PE krimp kontaklı, Ø2mm x 2 ve Ø3,6mm x 4 kontak seçilmeli	1	69,27	ABR
1613527	SM-7EPWN8AWT00	Erkek, düz, 4+3+PE krimp kontaklı, Ø2mm x 4 ve Ø1mm x 4 kontak seçilmeli	1	69,41	ABR
1607927	SM-5EPWN8AAD00S	Erkek, açılı 2+3+PE krimp kontaklı, Ø2mm x 2 ve Ø3,6mm x 4 kontak seçilmeli	1	87,02	ABR
1607931	SM-7EPWN8AAD00S	Erkek, açılı 4+3+PE krimp kontaklı, Ø2mm x 4 ve Ø1mm x 4 kontak seçilmeli	1	92,04	ABR
1605634	SF-7PP2000	Ø2mm, erkek krimp kontak, 0,25...1 mm ² kesitli kablolar için	50	1,55	ABR
1605639	SF-7QP2000	Ø2mm, erkek krimp kontak, 1...2,5 mm ² kesitli kablolar için	50	1,65	ABR
1607057	SM-36KP009	Ø3,6 mm, erkek krimp kontak, 1...2,5 mm ² kesitli kablolar için	20	2,79	ABR
1605745	SM-36KP003	Ø3,6 mm, erkek krimp kontak, 4...6 mm ² kesitli kablolar için	20	2,81	ABR



SM-7EPWN8AWT00

SIKMA PENSELERİ

1615585	SF-Z0054	SF Serisi kontaklar için 0,08mm ² ..2,5mm ²	1	2.887,00	ABR
1607452	SF-Z0025	SF,SM Serisi kontaklar için 0,14mm ² ..6,0mm ²	1	2.870,00	ABR
1607454	SF-Z0026	SF Serisi kontaklar için 1,5mm ² ..10,0mm ²	1	3.026,00	ABR



M17-M58

Dairesel Konnektör Serisi
Tüm ihtiyaçlar için tek çözüm

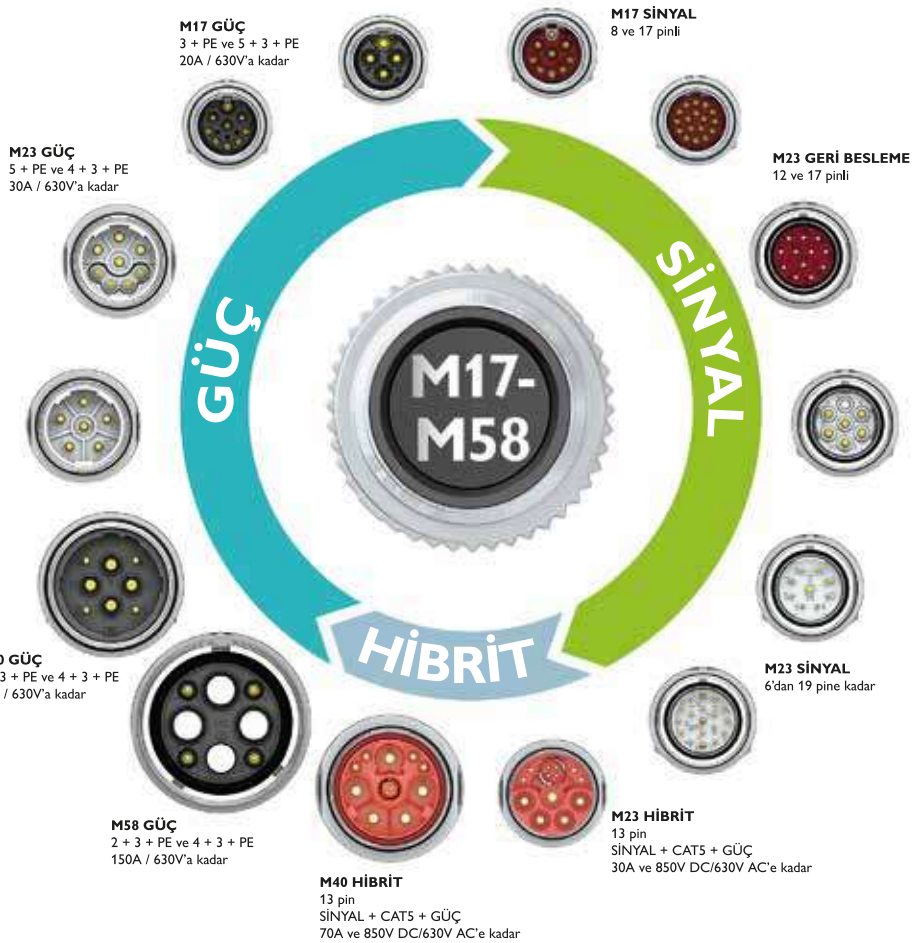

PRO Serisi M17-M40 Oneclick Kilitlemeli Dairesel Konnektörler



ONECLICK Technology 
Designed by PHOENIX CONTACT

Farklı üreticilere ait konnektörler ile bağlantı uyumlu M17 - M40 Pro serisi dairesel konnektörler ile tek bir markaya bağlı kalmadan, tüm teknik riskleri geride bırakarak ürün seçimindeki sınırları ortadan kaldırın.

PRO Serisi Avantajlar

 Dünya çapında en yüksek kullanılabilirlik: Standart ve hızlı kilitleme sistemleri ile farklı marka üreticilerin ürünleri ile uyumlu çözümler



 Patentli ONECLICK hızlı bağlantı sistemi ile farklı açılardan güvenli sistem



 Uygun maliyetli kablo bağlantısı için kolay ve güvenilir ekranlama seçeneği



 Kullanıcıyı destekleyen kolay kullanım



 Standart ve ONECLICK kilitleme sistemine sahip kablo konnektörleri ile kullanılabilir cihaz konnektörleri



SİP.NO. TİP AÇIKLAMA AMBALAJ (Ad.) BİRİM FİYAT (€/Ad.) SATIŞ GRUBU

M23 SİNYAL KONNEKTÖRLERİ

M23 SOKET

1629172	M23-09S1N8A80DUS	Dişi, 9 pinli, standart tersi dönüş yönü, krimp kontaklız, kablo çapı aralığı : 3-15 mm	1	25,37	ABR
1629164	M23-12S1N8A80DUS	Dişi, 12 pinli, standart dönüş yönü, krimp kontaklız, kablo çapı aralığı : 3-15 mm	1	25,37	ABR
1629156	M23-17S1N8A80DUS	Dişi, 17 pinli, standart tersi dönüş yönü, krimp kontaklız, kablo çapı aralığı : 3-15 mm	1	25,37	ABR



M23-17S1N8A80DUS

M23 FİŞ KABLO KONNEKTÖRLERİ

1629168	M23-09P1N8A80DUS	Erkek, 9 pinli, standart dönüş yönü, krimp kontaklız, kablo çapı aralığı : 3-15 mm	1	25,37	ABR
1629160	M23-12P1N8A80DUS	Erkek, 12 pinli, standart tersi dönüş yönü, krimp kontaklız, kablo çapı aralığı : 3-15 mm	1	25,37	ABR
1629152	M23-17P1N8A80DUS	Erkek, 17 pinli, standart dönüş yönü, krimp kontaklız, kablo çapı aralığı : 3-15 mm	1	25,37	ABR



M23-12P1N8A80DUS

M23 SOKET CİHAZ KONNEKTÖRLERİ

1628499	M23-12S1N8AA500S	Soket, 12 pinli, standart tersi dönüş yönü, açılı, krimp kontaklız, flanş : 26x26 mm	1	21,06	ABR
1628495	M23-12S1N8AA600S	Soket, 12 pinli, standart tersi dönüş yönü, açılı, krimp kontaklız, flanş : 28x28 mm	1	21,06	ABR
1628497	M23-17S1N8AA500S	Soket, 17 pinli, standart tersi dönüş yönü, açılı, krimp kontaklız, flanş : 26x26 mm	1	21,06	ABR
1628493	M23-17S1N8AA600S	Soket, 17 pinli, standart tersi dönüş yönü, açılı, krimp kontaklız, flanş : 28x28 mm	1	21,06	ABR



M23-17S1N8AA600S

M23 FİŞ CİHAZ KONNEKTÖRLERİ

1628498	M23-12P1N8AA500S	Fiş, 12 pinli, standart dönüş yönü, açılı, krimp kontaklız, flanş ölçüleri : 26x26 mm	1	21,06	ABR
1628494	M23-12P1N8AA600S	Fiş, 12 pinli, standart dönüş yönü, açılı, krimp kontaklız, flanş ölçüleri : 28x28 mm	1	21,06	ABR
1628496	M23-17P1N8AA500S	Fiş, 17 pinli, standart dönüş yönü, açılı, krimp kontaklız, flanş ölçüleri : 26x26 mm	1	21,06	ABR
1628492	M23-17P1N8AA600S	Fiş, 17 pinli, standart dönüş yönü, açılı, krimp kontaklız, flanş ölçüleri : 28x28 mm	1	21,06	ABR



M23-12P1N8AA600S

Not: 6-7 ve 9 kutuplu seçenekler mevcuttur.

M23 GÜÇ KONNEKTÖRLERİ

M23 SOKET KABLO KONNEKTÖRLERİ

1628815	M23-5ES198A80DNS	Soket, 5+PE, krimp kontaklız, kablo çapı aralığı : 5.5-15 mm	1	40,05	ABR
1628811	M23-7ES198A80DNS	Soket, 4+3+PE, krimp kontaklız, kablo çapı aralığı : 5.515 mm	1	40,05	ABR



M23-5ES198A80DNS

M23 FİŞ KABLO KONNEKTÖRLERİ

1628871	M23-5EP198A80DNS	Fiş, 5+PE, krimp kontaklız, kablo çapı aralığı : 5.5-15 mm	1	40,05	ABR
1628867	M23-7EP198A80DNS	Fiş, 4+3+PE, krimp kontaklız, kablo çapı aralığı : 5.515 mm	1	40,05	ABR



M23-7EP198A80DNS

M23 SOKET CİHAZ KONNEKTÖRLERİ

1628491	M23-5ES198AA500S	Soket, 5+PE, krimp kontaklız, açılı, flanş ölçüleri : 26x26 mm	1	23,98	ABR
1628489	M23-5ES198AA600S	Soket, 5+PE, krimp kontaklız, açılı, flanş ölçüleri : 28x28 mm	1	23,98	ABR
1628490	M23-7ES198AA500S	Soket, 4+3+PE, krimp kontaklız, açılı, flanş ölçüleri : 26x26 mm	1	23,98	ABR
1628488	M23-7ES198AA600S	Soket, 4+3+PE, krimp kontaklız, açılı, flanş ölçüleri : 28x28 mm	1	23,98	ABR



M23-7ES198AA500S

M23 FİŞ CİHAZ KONNEKTÖRLERİ

1628487	M23-5EP198AA500S	Fiş, 5+PE, krimp kontaklız, açılı, flanş ölçüleri : 26x26 mm	1	23,98	ABR
1628485	M23-5EP198AA600S	Fiş, 5+PE, krimp kontaklız, açılı, flanş ölçüleri : 28x28 mm	1	23,98	ABR
1628486	M23-7EP198AA500S	Fiş, 4+3+PE, krimp kontaklız, açılı, flanş ölçüleri : 26x26 mm	1	23,98	ABR
1628484	M23-7EP198AA600S	Fiş, 4+3+PE, krimp kontaklız, açılı, flanş ölçüleri : 28x28 mm	1	23,98	ABR



M23-7EP198AA600S

Not: Krimp kontaklar ayrıca seçilmelidir. Standart seri için önerilen krimp kontaklar kullanılacaktır.

SİP.NO.	TİP	AÇIKLAMA	AMBALAJ (Ad.)	BİRİM FİYAT (€/Ad.)	SATIŞ GRUBU
---------	-----	----------	---------------	---------------------	-------------

GÜÇ DAĞITIMI, QUICKON

QUICKON KABLO KONNEKTÖRLERİ



Kablo konektörü

1641879	Q 0,34/4IDC/16-16KU-KU BK	4-pinli (sembol: 1,2,3,4), 0,14-0,34 mm ²	1	15,49	BF6
1642140	Q 0,75/4IDC/18-18KU-KU BK	4-pinli (sembol: 1,2,3,4), 0,34-0,75 mm ²	1	18,82	BF6
1642153	Q 1,5/4IDC/24-24KU-KU BK	4-pinli (sembol: 1,2,3,4), 0,75 - 1,5 mm ²	1	22,52	BF6
1423989	QPD C3PE2,5 2X6-10 BK	4-pinli (sembol: 1,2,3,PE), 1,0 - 2,5 mm ²	1	18,11	BF6
1410410	QPD C 4PE6,0 2X9-14 BK	4+PE-pinli 2,5 - 6,0 mm ²	1	33,57	BF6

QUICKON PANEL GEÇİŞ



panel geçiş

1585045	Q 1,5/4A50/24-M20KU-ESA-BK	4-pinli / 0,75 -1,5 mm ² / Litz telli	1	34,71	BF6
1643000	Q 1,5/4FL/24-M20KU-ESA BK	4-pinli / 0,75 -1,5 mm ² / Lehim bağlantılı	10	18,35	BF6
1403725	QPD W 4PE2,5 6-11 M20 0,5 BK	4+PE-pinli / 1-2,5 mm ² / Litz telli	1	32,44	BF6
1403729	QPD W 4PE2,5 6-11 M20 FC BK	4-pinli / 1-2,5 mm ² / Lehim bağlantılı	1	18,59	BF6
1423977	QPD W3PE2,5 6-10 M25 DT BK	4-pinli / 1-2,5 mm ² / Push-in bağlantılı	1	26,09	BF6

QUICKON H DAĞITICI



H dağıtıcı

1423971	QPD H3PE2,5 4X6-10 BK	4-pinli (sembol: 1,2,3,PE), 1,0 - 2,5 mm ² , kablo girişi: 6...10mm	1	75,08	BF6
1423972	QPD H3PE2,5 4X9-14 BK	4-pinli (sembol: 1,2,3,PE), 1,0 - 2,5 mm ² , kablo girişi: 9...14mm	1	75,08	BF6
1405401	QPD T 4PE 3X6-11 BK	T dağıtıcı, 4-pinli, 1,0 - 2,5 mm ² , kablo girişi: 6...11mm	1	85,74	BF6
1405402	QPD T 4PE 3X9-16 BK	T dağıtıcı, 4-pinli, 1,0 - 2,5 mm ² , kablo girişi: 9...16mm	1	86,99	BF6

QUICKON EKRANLI



Ekranlı

1414418	SACC-CC-4QO-0,75 SH	4 pinli, 0,14-0,75 mm ²	1	41,74	BF6
1414417	SACC-CC-5QO-0,75 SH	5 pinli, 0,14-0,75 mm ²	1	53,65	BF6
1414612	SACC-CC-8QO-0,5 SH	8 pinli, 0,14-0,50 mm ²	1	67,94	BF6
1414415	SACC-CC-4QO SH ETH	Ethernet renk kodlamalı, 4 pinli, 0,14 mm ² ... 0,34 mm ²	1	59,54	BF6
1414416	SACC-CC-4QO SH PN	Profinet renk kodlamalı, 4 pinli, 0,25 mm ² ... 0,5 mm ²	1	59,54	BF6

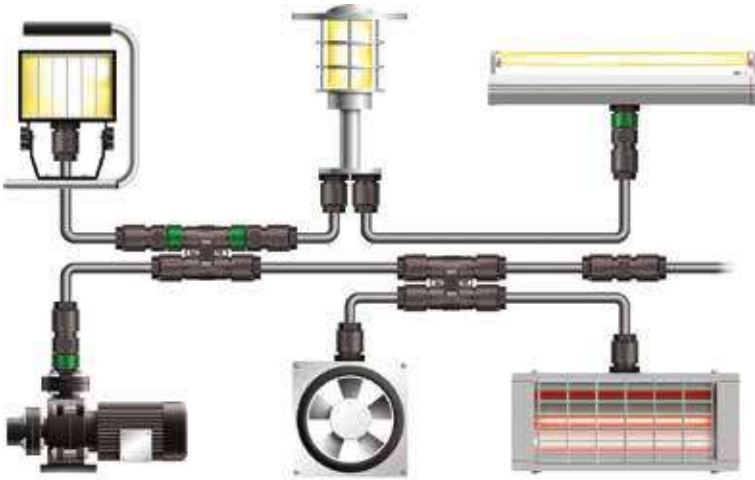

GÜÇ DAĞITIMI DAHA HIZLI, DAHA KOLAY

IDC HIZLI BAĞLANTISI İLE GÜÇ DAĞITIMI

Endüstriyel güç dağıtımı zaman alıcı ve karışık olmak zorunda değil!

Phoenix Contact'ın 630V/20A'e kadar dayanıklı IP68 güç dağıtım sistemi ile artık bu mümkün.

IDC QUICKON hızlı bağlantı sayesinde 6 mm²'lik kablolar soymaya bile gerek kalmadan ve özel alet kullanmadan hızlıca bağlanır.

Bu geçmeli sistemde H dağıtıcılar, T dağıtıcılar, panel geçiş konektörleri, kablo konektörleri yer almaktadır.

QUICKON IP68 Montaj Aşamaları

Hazırlama

Yerleştirme

Kesme

Takma

Bağlama!



1



2



3



4



5

SİP.NO.	TİP	AÇIKLAMA	AMBALAJ (Ad.)	BİRİM FİYAT (€/Ad.)	SATIŞ GRUBU
SUNCLIX - FOTOVOLTAİK ÇÖZÜMLERİ					
1386381	PV-C3F-S 2,5-6 (+)	Konnektör, 35 A, 1100 V, Yaylı bağlantı, 2,5 mm ² ...6 mm ² (+)	50	4,23	ABL
1386384	PV-C3M-S 2,5-6 (-)	Konnektör, 35 A, 1100 V, Yaylı bağlantı, 2,5 mm ² ...6 mm ² (-)	50	4,23	ABL
1805135	PV-FT-CF-C-2,5-130-BU	Panel geçiş konnektörü, dişi (+), 2,5mm ² *	50	4,72	ABL
1805148	PV-FT-CM-C-2,5-130-RD	Panel geçiş konnektörü, erkek (-), 2,5 mm ² *	50	4,72	ABL
1805151	PV-FT-CF-C-4-130-BU	Panel geçiş konnektörü, dişi (+), 4 mm ² *	50	4,85	ABL
1805164	PV-FT-CM-C-4-130-RD	Panel geçiş konnektörü, erkek (-), 4 mm ² *	50	4,85	ABL
1805177	PV-FT-CF-C-6-130-BU	Panel geçiş konnektörü, dişi (+), 6 mm ² *	50	5,08	ABL
1805180	PV-FT-CM-C-6-130-RD	Panel geçiş konnektörü, erkek (-), 6 mm ² *	50	5,08	ABL
1775880	PV-FT-C-NUT BK	Panel geçiş konnektörleri için somun	100	0,48	ABL
1030650	PV-ED6/Y-120	(1+/2-) Kablolü Y dağıtıcı, 1 x dişi (+) - 2 x erkek (-)	10	68,57	ABL
1030649	PV-ED6/Y-120	(2+/1-) Kablolü Y dağıtıcı, 1 x erkek (-) - 2 x dişi (+)	10	68,57	ABL



PV-C...-S 2,5-6

*Panel geçiş konnektörlerinin montajı için 1775880 nolu somun ayrıca alınmalıdır.

Soyma aleti için (1212511)
sayfa 68'e bakınız



FOTOVOLTAİK SİSTEMLER İÇİN HIZLI VE KOLAY KABLOLAMA: SUNCLIX

Sahada montajı yapılabilen SUNCLIX geçmeli konnektörler fotovoltaik uygulamalar için özel tasarlanmıştır. Özel alet kullanmadan bağlantı sağlayan yay teknolojisi sayesinde SUNCLIX konnektörleri ile para ve zamandan tasarruf edin. TÜV onaylı solar geçmeli konnektörler 2,5 mm²'den 16 mm²'ye kadar olan fotovoltaik kablolar için uygundur ve 65A - 1500V taşıyabilirler. Erkek ve dişi konnektörler manuel olarak birbirine rahatlıkla takılabilir. Sadece tornavida ile açılabilen kilitleme yanlışlıkla açılmalarına karşı bağlantıyı korur.

SUNCLIX - Kolay ve Güvenilir Montaj

1. Soyulmuş kabloyu yerleştirin
2. Yayı kapatın
3. Muhafazayı kapatın, bitti!
4. Tornavida ile tekrar açılabilir

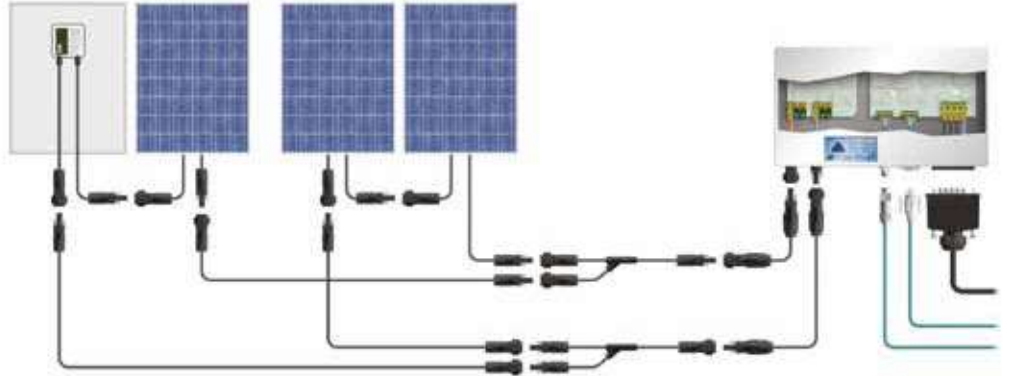

SUNCLIX, Fotovoltaik Kablo için ihtiyacınız Olan Herşey

SUNCLIX konnektöre uyan farklı kablo kesitlerinde özel fotovoltaik kablolar mevcuttur. Bu kablolar tüm özel gereksinimleri karşılar, UV ve sıcaklık dayanımlıdır. PV kablolar ve Y dağıtıcıları metre ile sipariş edebilirsiniz. Ayrıca müşteri gereksinimlerine göre özel çözümler de mevcuttur.

(+) ve (-) panel geçiş konnektörlerini cihaz tasarımınızda kullanabilirsiniz.





Konfigüre edilebilir SPT Serisi PCB Klemensleri ile tasarımlar artık daha özgür.

Avantajlarınız

- ✓ 1.500 V'a kadar elektrik dayanımı
- ✓ Daha fazla renk seçeneği: Her kutup isteğinize göre renklendirilebilir
- ✓ Farklı münferit elemanları kombine edin ve özel yapım bağlantı bloğunuzu oluşturun
- ✓ Özelleştirilmiş ürününüz için kolay yöntem: Çevrimiçi konfigüratör
- ✓ Teknik verilere çevrimiçi kolayca erişilebilir: Her ürün üzerinde QR kodu



Daha fazla bilgi için
www.phoenixcontact.com/SPTmodular
web sayfamızı ziyaret edebilirsiniz.

Enerji Depolama Sistemleri için Konnektörler

Phoenix Contact'ın sunmuş olduğu enerji depolama sistemleri için tasarlanan konnektörlerle tanışın. Cihaz ve kablo konnektörleri ters polariteye karşı korumalıdır ve 360 ° döndürülebilir. Özellikle modüler akü raflarındaki esnek kablo çıkışları için uygun hale getirir.

Dokunmaya karşı korumalı dairesel konnektörler, akü terminalleri bağlarken yüksek derecede güvenlik sağlamak için renk kodlaması ve mekanik kodlama özelliğine sahiptir. Yeni ürün ailesi, 350 A'e kadar nominal akımları ve 1500 V'a (DC) kadar nominal gerilimleri iletir.



SIPNO.	TIP	AÇIKLAMA	Ambalaj (Ad.)	BİRİM FİYAT (€/Ad.)	SATIŞ GRUBU	
ENERJİ DEPOLAMA SİSTEMLERİ İÇİN KONNEKTÖRLER						
CİHAZ KONNEKTÖRÜ 120 A						
1106303	ES-FT-BPC-S 16-25 OG (+)	Konnektör, 120 A, 1500 V, Vidalı Bağlantı, 16 mm2...25mm2	1	15,08	ABL	
1106304	ES-FT-BPC-S 16-25 BK (-)	Konnektör, 120 A, 1500 V, Vidalı Bağlantı, 16 mm2...25mm2	1	15,08	ABL	
1130816	ES-FT-BPC-B 16-25 OG (+)	Konnektör, 120 A, 1500 V, Baralı Bağlantı, 16 mm2...25mm2	1	15,21	ABL	
1130814	ES-FT-BPC-B 16-25 BK (-)	Konnektör, 120 A, 1500 V, Baralı Bağlantı, 16 mm2...25mm2	1	15,21	ABL	
CİHAZ KONNEKTÖRÜ 250 A						
1228821	ES-FT-BPC-S 35-70 OG (+)	Konnektör, 250 A, 1500 V, Vidalı Bağlantı, 35 mm2...70mm2	1	16,07	ABL	
1228819	ES-FT-BPC-S 35-70 BK (-)	Konnektör, 250 A, 1500 V, Vidalı Bağlantı, 35 mm2...70mm2	1	16,07	ABL	
1155483	ES-FT-BPC-B 35-70 OG (+)	Konnektör, 250 A, 1500 V, Baralı Bağlantı, 35 mm2...70mm2	1	26,88	ABL	
1155592	ES-FT-BPC-B 35-70 BK (-)	Konnektör, 250 A, 1500 V, Baralı Bağlantı, 35 mm2...70mm2	1	26,88	ABL	
CİHAZ KONNEKTÖRÜ 350 A						
YENİ	1298080	ES-FT-BPC-S 95-120 OG (+)	Konnektör, 350 A, 1500 V, Vidalı Bağlantı, 95 mm2...120mm2	1	28,21	ABL
YENİ	1298079	ES-FT-BPC-S 95-120 BK (-)	Konnektör, 350 A, 1500 V, Vidalı Bağlantı, 95 mm2...120mm2	1	28,21	ABL
YENİ	1298082	ES-FT-BPC-B 95-120 OG (+)	Konnektör, 350 A, 1500 V, Baralı Bağlantı, 95 mm2...120mm2	1	28,21	ABL
YENİ	1298081	ES-FT-BPC-B 95-120 BK (-)	Konnektör, 350 A, 1500 V, Baralı Bağlantı, 95 mm2...120mm2	1	28,21	ABL
KRIMP BAĞLANTILI KONNEKTÖRLER 120 A						
	1106306	ES-BPC-C 16-25 OG (+)	Konnektör, Dişi, 120 A, 1500 V, Krimp Bağlantı, 16 mm2...25mm2	1	28,02	ABL
	1106307	ES-BPC-C 16-25 BK (-)	Konnektör, Dişi, 120 A, 1500 V, Krimp Bağlantı, 16 mm2...25mm2	1	28,02	ABL
KRIMP BAĞLANTILI KONNEKTÖRLER 250 A						
	1155594	ES-BPC-C 50-70 OG (+)	Konnektör, Dişi, 250 A, 1500 V, Krimp Bağlantı, 50 mm2...70mm2	1	36,42	ABL
	1155595	ES-BPC-C 50-70 BK (-)	Konnektör, Dişi, 250 A, 1500 V, Krimp Bağlantı, 50 mm2...70mm2	1	36,42	ABL
KRIMP BAĞLANTILI KONNEKTÖRLER 350 A						
YENİ	1298070	ES-BPC-C 95-120 OG (+)	Konnektör, Dişi, 350 A, 1500 V, Krimp Bağlantı, 95 mm2...120mm2	1	55,29	ABL
YENİ	1298071	ES-BPC-C 95-120 BK (-)	Konnektör, Dişi, 350 A, 1500 V, Krimp Bağlantı, 95 mm2...120mm2	1	55,29	ABL

HEAVYCON SETLERİ

Standart set oluşturmak için aşağıdaki gibi seçim yapabilirsiniz:

Bir set oluşturmak için :
1 + 2 + 3 + 4'den seçim yapabilirsiniz.



1

FİŞ

Vidalı veya PT bağlantılı



2

SOKET

Vidalı veya PT bağlantılı



3

TABAN KUTUSU
Makine Tipi

TABAN KUTUSU
Duvar Tipi



PT bağlantı ile tek damarlı ve yüksüklü kablolarınızı alet kullanmadan, bastırarak monte edebilirsiniz. Kablajı fiş veya soketi muhafazaya monte ettikten sonra da yapabilir veya değiştirebilirsiniz.



4

Seyyar Muhafaza
Üstten çıkış

Seyyar Muhafaza
Yandan çıkış

SİP.NO. TIP

AÇIKLAMA

AMBALAJ BİRİM FİYAT SATIŞ
(Ad.) (€/Ad.) GRUBU

HEAVYCON SANAYİ TİPİ KONNEKTÖRLER

3+PE, 24 AMPER

1585210	1	HC-A03-I-UT-M	4'lü vida bağlantılı fiş	1	14,20	BF7
1585223	2	HC-A03-I-UT-F	4'lü vida bağlantılı soket	1	15,18	BF7
1419249	3	HC-STA-D07-BWS-EL-AL	4-5'li taban kutusu, makine tipi	1	5,76	BF7
1419237	4	HC-STA-D07-HHFS-1STP11-EL-AL	4-5'li kutu, yandan rakorlu	1	8,15	BF7
1419232	4	HC-STA-D07-HHFS-1TTP11-EL-AL	4-5'li kutu, üstten rakorlu	1	4,72	BF7

4+PE, 24 AMPER

1585236	1	HC-A04-I-UT-M	5'li vida bağlantılı fiş	1	16,98	BF7
1585249	2	HC-A04-I-UT-F	5'li vida bağlantılı soket	1	18,09	BF7
1419249	3	HC-STA-D07-BWS-EL-AL	4-5'li taban kutusu, makine tipi	1	5,76	BF7
1419237	4	HC-STA-D07-HHFS-1STP11-EL-AL	4-5'li kutu, yandan rakorlu	1	8,15	BF7
1419232	4	HC-STA-D07-HHFS-1TTP11-EL-AL	4-5'li kutu, üstten rakorlu	1	4,72	BF7

6 KUTUPLU - 16 AMPER

1648115	1	HC-B 6-I-UT-M	6'lı vida bağlantılı fiş	1	12,78	BF7
1407728	1	HC-B 06-I-PT-M	6'lı PT bağlantılı fiş	1	12,67	BF7
1648128	2	HC-B 6-I-UT-F	6'lı vida bağlantılı soket	1	13,23	BF7
1407727	2	HC-B 06-I-PT-F	6'lı PT bağlantılı soket	1	13,11	BF7
1411318	3	HC-STA-B06-BWS-ELC-AL	6'lı taban kutusu, makine tipi, tek kilitleme mandallı, metal	1	15,78	BF7
1407621	3	HC-EVO-B06-BWS-PLRBK	6'lı taban kutusu, makine tipi, tek kilitleme mandallı, plastik - EVO	1	11,38	BF7
1412572	4	HC-STA-B06-HLFS-1STP13-EL-AL	6'lı seyyar muhafaza, tek kilitleme mandalı için, yandan çıkış, metal	1	14,44	BF7
1412576	4	HC-STA-B06-HLFS-1TTP13-EL-AL	6'lı seyyar muhafaza, tek kilitleme mandalı için, üstten çıkış, metal	1	13,35	BF7
1407620	4	HC-EVO-B06-HHFS-PLBK	6'lı seyyar muhafaza, tek kilitleme mandalı için, plastik- EVO	1	9,55	BF7

NOT: EVO Muhafazalar için lütfen rakor seçiniz.

10 KUTUPLU - 16 AMPER

1648173	1	HC-B 10-I-UT-M	10'lu vida bağlantılı fiş	1	16,38	BF7
1407730	1	HC-B 10-I-PT-M	10'lu PT bağlantılı fiş	1	16,26	BF7
1648186	2	HC-B 10-I-UT-F	10'lu vida bağlantılı soket	1	16,74	BF7
1407729	2	HC-B 10-I-PT-F	10'lu PT bağlantılı soket	1	16,50	BF7
1411322	3	HC-STA-B10-BWD-ELC-AL	10'lu taban kutusu, makine tipi, çift kilitleme mandallı, metal	1	24,26	BF7
1407634	3	HC-EVO-B10-BWD-PLRBK	10'lu taban kutusu, makine tipi, çift kilitleme mandallı, plastik, EVO	1	18,81	BF7
1412618	4	HC-STA-B10-HLFD-1STP16-EL-AL	10'lu seyyar muhafaza, çift kilitleme mandalı için, yandan çıkış, metal	1	20,51	BF7
1412622	4	HC-STA-B10-HLFD-1TTP16-EL-AL	10'lu seyyar muhafaza, çift kilitleme mandalı için, üstten çıkış, metal	10	18,93	BF7
1407629	4	HC-EVO-B10-HHFD-PLBK	10'lu seyyar muhafaza, çift kilitleme mandalı için, plastik- EVO	1	13,83	BF7

NOT: EVO Muhafazalar için lütfen rakor seçiniz.



HC-A03-I-UT-M



HC-A04-I-UT-F



HC-B 6-I-UT-F



HC-B 10-I-UT-M



HC-B 10-I-PT-F

SIRNO. TIP

AÇIKLAMA

AMBALAJ BİRİM FİYAT SATIŞ
(Ad.) (€/Ad.) GRUBU

HEAVYCON SANAYİ TİPİ KONNEKTÖRLER

16 KUTUPLU - 16 AMPER

1648238	1	HC-B 16-I-UT-M	16'lı vida bağlantılı fiş	1	20,03	BF7
1407732	1	HC-B 16-I-PT-M	16'lı PT bağlantılı fiş	1	19,79	BF7
1648241	2	HC-B 16-I-UT-F	16'lı vida bağlantılı soket	1	20,99	BF7
1407731	2	HC-B 16-I-PT-F	16'lı PT bağlantılı soket	1	20,75	BF7
1411327	3	HC-STA-B16-BWD-ELC-AL	16'lı taban kutusu, makine tipi, çift kilitleme mandallı, metal	1	25,53	BF7
1407648	3	HC-EVO-B16-BWD-PLRBK	16'lı taban kutusu, makine tipi, çift kilitleme mandallı, plastik, EVO	1	19,79	BF7
1412651	4	HC-STA-B16-HHFD-1STP21-EL-AL	16'lı seyyar muhafaza, çift kilitleme mandalı için, yandan çıkış, metal	1	30,96	BF7
1412669	4	HC-STA-B16-HHFD-1TTP21-EL-AL	16'lı seyyar muhafaza, çift kilitleme mandalı için, üstten çıkış, metal	1	32,58	BF7
1407643	4	HC-EVO-B16-HHFD-PLBKB	16'lı seyyar muhafaza, çift kilitleme mandalı için, plastik - EVO	1	16,02	BF7

NOT: EVO Muhafazalar için lütfen rakor seçiniz.

24 KUTUPLU - 16 AMPER

1648296	1	HC-B 24-I-UT-M	24'lü vida bağlantılı fiş	1	25,99	BF7
1407736	1	HC-B 24-I-PT-M	24'lü PT bağlantılı fiş	1	25,76	BF7
1648306	2	HC-B 24-I-UT-F	24'lü vida bağlantılı soket	1	27,84	BF7
1407735	2	HC-B 24-I-PT-F	24'lü PT bağlantılı soket	1	27,61	BF7
1411331	3	HC-STA-B24-BWD-ELC-AL	24'lü taban kutusu, makine tipi, çift kilitleme mandallı, metal	1	27,26	BF7
1407661	3	HC-EVO-B24-BWD-PLRBK	24'lü taban kutusu, makine tipi, çift kilitleme mandallı, plastik, EVO	1	20,75	BF7
1412752	4	HC-STA-B24-HHFD-1STP21-EL-AL	24'lü seyyar muhafaza, çift kilitleme mandalı için, yandan çıkış, metal	1	29,34	BF7
1412755	4	HC-STA-B24-HHFD-1TTP21-EL-AL	24'lü seyyar muhafaza, çift kilitleme mandalı için, üstten çıkış, metal	1	30,73	BF7
1407657	4	HC-EVO-B24-HHFD-PLBKB	24'lü seyyar muhafaza, çift kilitleme mandalı için, plastik - EVO	1	17,48	BF7

NOT: EVO Muhafazalar için lütfen rakor seçiniz.

4 VEYA 6 KUTUPLU - 80 AMPER

1679427	2	HC-K 4/0-EBUS	4'lü vidalı soket	1	95,87	BF7
1679414	1	HC-K 4/0-ESTS	4'lü vidalı fiş	1	84,90	BF7
1580537	2	HC-K 6/0-EBUS	6'lı vidalı soket	10	71,61	BF7
1580538	1	HC-K 6/0-ESTS	6'lı vidalı fiş	10	61,91	BF7
1411327	3	HC-STA-B16-BWD-ELC-AL	16'lı taban kutusu, makine tipi, çift kilitleme mandallı	1	25,53	BF7
1407648	3	HC-EVO-B16-BWD-PLRBK	16'lı taban kutusu, makine tipi, çift kilitleme mandallı, plastik, EVO	1	19,79	BF7
1412651	4	HC-STA-B16-HHFD-1STP21-EL-AL	16'lı kutu, yandan rakorlu, çift kilitleme mandalı için	1	30,96	BF7
1412669	4	HC-STA-B16-HHFD-1TTP21-EL-AL	16'lı kutu, üstten rakorlu, çift kilitleme mandalı için	1	32,58	BF7
1407643	4	HC-EVO-B16-HHFD-PLBKB	16'lı seyyar muhafaza, çift kilitleme mandalı için, plastik - EVO	1	16,02	BF7

NOT: EVO Muhafazalar için lütfen rakor seçiniz.

6 KUTUPLU - 41 AMPER

1406530	2	HC-HS06-I-UT-F	6'lı vidalı soket	1	40,08	BF7
1406531	1	HC-HS06-I-UT-M	6'lı vidalı fiş	1	38,35	BF7
1411327	3	HC-STA-B16-BWD-ELC-AL	16'lı taban kutusu, makine tipi, çift kilitleme mandallı	1	25,53	BF7
1407648	3	HC-EVO-B16-BWD-PLRBK	16'lı taban kutusu, makine tipi, çift kilitleme mandallı, plastik, EVO	1	19,79	BF7
1412651	3	HC-STA-B16-HHFD-1STP21-EL-AL	16'lı kutu, yandan rakorlu, çift kilitleme mandalı için	1	30,96	BF7
1412669	4	HC-STA-B16-HHFD-1TTP21-EL-AL	16'lı kutu, üstten rakorlu, çift kilitleme mandalı için	1	32,58	BF7
1407643	4	HC-EVO-B16-HHFD-PLBKB	16'lı seyyar muhafaza, çift kilitleme mandalı için, plastik - EVO	1	16,02	BF7

NOT: EVO Muhafazalar için lütfen rakor seçiniz.

RAKORLAR - ÜSTTEN VEYA YANDAN ÇIKIŞ İÇİN - EVO SERİSİ İÇİN

1407669	HC-B-G-M20-PLRBK	Rakor M20, tüm muhafazalar ile uyumlu, üstten veya yandan çıkış için	1	5,20	BF7
1407670	HC-B-G-M25-PLRBK	Rakor M25, tüm muhafazalar ile uyumlu, üstten veya yandan çıkış için	1	5,98	BF7
1407671	HC-B-G-M32-PLRBK	Rakor M32, tüm muhafazalar ile uyumlu, üstten veya yandan çıkış için	1	7,46	BF7
1407672	HC-B-G-M40-PLRBK	Rakor M40, tüm muhafazalar ile uyumlu, üstten veya yandan çıkış için	1	10,38	BF7



SİP.NO.	TİP	AÇIKLAMA	AMBALAJ (Ad.)	BİRİM FİYAT (€/Ad.)	SATIŞ GRUBU
HEAVYCON MODÜLER					
SİNYAL					
1417373	HC-M-05-PT-F	0.14-2.5 mm ² , 16A 400V, 5 kutuplu push in bağlantı, soket	1	11,11	BF7
1417372	HC-M-05-PT-M	0.14-2.5 mm ² , 16A 400V, 5 kutuplu push in bağlantı, fiş	1	10,70	BF7
1424224	HC-M-06-PT-F	0.5-2.5 mm ² , 16A 500V, 6 kutuplu push in bağlantı, soket	1	19,05	BF7
1424225	HC-M-06-PT-M	0.5-2.5 mm ² , 16A 500V, 6 kutuplu push in bağlantı, fiş	1	18,44	BF7
1424228	HC-M-12-PT-F	0.14-1.5 mm ² , 10A 500V, 12 kutuplu push in bağlantı, soket	1	22,33	BF7
1424246	HC-M-12-PT-M	0.14-1.5 mm ² , 10A 500V, 12 kutuplu push in bağlantı, fiş	1	21,83	BF7
GÜÇ					
1417379	HC-M-01-AT-F-40	6-70 mm ² , 200A 1000V, 1 kutuplu aksel vidalı bağlantı, soket	1	50,94	BF7
1417381	HC-M-01-AT-M-40	6-70 mm ² , 200A 1000V, 1 kutuplu aksel vidalı bağlantı, fiş	1	44,93	BF7
1417390	HC-M-02-AT-F-35	10-35 mm ² , 100A 1000V, 2 kutuplu aksel vidalı bağlantı, soket	1	57,06	BF7
1417392	HC-M-02-AT-M-35	10-35 mm ² , 100A 1000V, 2 kutuplu aksel vidalı bağlantı, fiş	1	47,36	BF7
1417296	HC-M-02-AT-F-16	4-25 mm ² , 70A 690V, 2 kutuplu aksel vidalı bağlantı, soket	1	39,16	BF7
1417297	HC-M-02-AT-M-16	4-25 mm ² , 70A 690V, 2 kutuplu aksel vidalı bağlantı, fiş	1	39,16	BF7
1424222	HC-M-02-PT-F	2.5-6 mm ² , 40A 830V, 2 kutuplu push in bağlantı, soket	1	23,42	BF7
1424223	HC-M-02-PT-M	2.5-6 mm ² , 40A 830V, 2 kutuplu push in bağlantı, fiş	1	20,03	BF7
DATA					
1417303	HC-M-08-GBIT-CT-F	Gbit Ethernet Cat6 krimp bağlantı, 0,08-0,5mm ² , soket	1	37,66	BF7
1417302	HC-M-08-GBIT-CT-M	Gbit Ethernet Cat6 krimp bağlantı, 0,08-0,5mm ² , soket	1	40,08	BF7
1419887	HC-M-RJ45-08-M	RJ45 soket krimp bağlantı	1	39,04	BF7
1419886	HC-M-RJ45-08-GC-F/F	RJ45 cins değiştirici Soket-Soket	1	42,51	BF7
PNÖMATİK					
1417434	HC-M-02-PN-M-F	6mm pnömatik kontaklar için kontak taşıyıcı	5	3,17	BF7
1417433	HC-M-03-PN-M-F	1,6/3/4mm pnömatik kontaklar için kontak taşıyıcı	5	3,17	BF7
1663530	HC-M-PN3-4,00-BU	Pnömatik soket- 4mm	10	6,91	BF7
1663501	HC-M-PN3-4,00-ST	Pnömatik pin 4mm	10	6,91	BF7
1676763	HC-M-PN2-6,00-BU	Pnömatik soket- 6mm	10	6,91	BF7
1676750	HC-M-PN2-6,00-ST	Pnömatik pin- 6mm	10	6,91	BF7
ÇERÇEVELER					
1182087	HC-M-B06-MFH-H	B6 muhafazaya göre 2 modül için çerçeve, markalama A,B,C...	1	19,29	BF7
1182085	HC-M-B06-MFH-B	B6 muhafazaya göre 2 modül için çerçeve, markalama a,b,c...	1	19,29	BF7
1182089	HC-M-B10-MFH-H	B10 muhafazaya göre 3 modül için çerçeve, markalama A,B,C...	1	19,55	BF7
1182088	HC-M-B10-MFH-B	B10 muhafazaya göre 3 modül için çerçeve, markalama a,b,c...	1	19,55	BF7
1182093	HC-M-B16-MFH-H	B16 muhafazaya göre 4 modül için çerçeve, markalama A,B,C...	1	19,66	BF7
1182090	HC-M-B16-MFH-B	B16 muhafazaya göre 4 modül için çerçeve, markalama a,b,c...	1	19,66	BF7
1182095	HC-M-B24-MFH-H	B24 muhafazaya göre 6 modül için çerçeve, markalama A,B,C...	1	19,90	BF7
1182094	HC-M-B24-MFH-B	B24 muhafazaya göre 6 modül için çerçeve, markalama a,b,c...	1	19,90	BF7



HC-M-12-PT-M



HC-M-02-PN-M-F



SİPNO.	TİP	AÇIKLAMA	AMBALAJ (Ad.)	BİRİM FİYAT (€/Ad.)	SATIŞ GRUBU
--------	-----	----------	---------------	---------------------	-------------

ETHERNET

RJ45 KONNEKTÖRLER



1656725	VS-08-RJ45-5-Q/IP20	CAT5e, 8 pinli, Quickon hızlı bağlantı - AWG 26... 23, plastik	1	31,19	ABN
1419001	VS-08-RJ45-10G/Q	CAT6a 8 pinli, Quickon hızlı bağlantı teknolojili, plastik	1	32,86	ABN
1421607	CUC-IND-C1ZNI-S/R4IE8	CAT5, 8 pinli, Quickon bağlantı, Metal, düz, AWG 26-24	1	34,89	ABN
1421876	CUC-IND-C1ZNI-B/R4IE8	CAT5, 8 pinli, Quickon bağlantı, Metal, alttan çıkış, AWG 26-24	1	41,06	ABN
1421877	CUC-IND-C1ZNI-T/R4IE8	CAT5, 8 pinli, Quickon bağlantı, Metal, üstten çıkış, AWG 26-24	1	42,70	ABN

KABLOLAR



1416295	VS-OE-OE-93E-100,0	Ethernet CAT5, CAT5e, 100 Mbps, 2x2x26 AWG, SF/UTP, PUR, su mavisli, ekranlı, 100 m	1	678,00	BF1
1416305	VS-OE-OE-94A-100,0	Ethernet CAT5, CAT5e, 100 Mbps, 4X4X24 AWG, SF/UTP, PUR, su mavisli, ekranlı, 100 m	1	548,00	BF1
1416567	VS-OE-OE-94B-100,0	Ethernet CAT5, CAT5e, 1 Gbps, 4x2x26 AWG, SF/UTP, PUR, su mavisli, ekranlı, 100 m	1	772,00	BF1
1416318	VS-OE-OE-94C-100,0	Ethernet, CAT5e, 4X2X26 AWG, S/UTP, PUR, mavi, çekme zincirine uygun, 100m	1	1882,00	BF1
1416334	VS-OE-OE-94D-100,0	Ethernet, CAT5e, 4X2X26 AWG, SF/UTP, PVC,	1	458,00	BF1

RAY MONTAJ RJ45



1041740	NBC-PP-G1PGY	DIN ray adaptörü	1	21,95	ABN
1417274	CUC-I-J1ZNI-S/R4IDC8	İç modül : IDC bağlantı 8-pinli, 10 Gbps, CAT6A	1	22,96	ABN
1041760	CUC-I-D1ZNI-S/R4GC8	İç modül : Kuplaj bağlantı 2xRJ45, 8-pinli, 10 Gbps, CAT6A	1	38,19	ABN

Kullanım şekli : DIN ray adaptörü + iç modül.



RJ45 ETHERNET - PANEL GEÇİŞ ÇÖZÜMÜ

1425186	SI-RND-R1A	İki taraf RJ45 soket bağlantılı panel geçiş (kapaklı) IP65, CAT6A	1	55,79	BF7
---------	------------	---	---	--------------	-----

PATCH KABLOLAR

CAT 5



1227560	NBC-R4OC/1,0-BC5/R4OC	CAT 5 Patch kablo, RJ45 - RJ45, 1,0 mt	1	19,03	ABN
1227562	NBC-R4OC/2,0-BC5/R4OC	CAT 5 Patch kablo, RJ45 - RJ45, 2,0 mt	1	21,98	ABN
1227563	NBC-R4OC/3,0-BC5/R4OC	CAT 5 Patch kablo, RJ45 - RJ45, 3,0 mt	1	25,05	ABN
1227564	NBC-R4OC/5,0-BC5/R4OC	CAT 5 Patch kablo, RJ45 - RJ45, 5,0 mt	1	33,16	ABN
1227566	NBC-R4OC/10,0-BC5/R4OC	CAT 5 Patch kablo, RJ45 - RJ45, 10,0 mt	1	53,30	ABN
1227571	NBC-R4OC/20,0-BC5/R4OC	CAT 5 Patch kablo, RJ45 - RJ45, 20,0 mt	1	91,02	ABN

CAT 6A



1227573	NBC-R4OC/0,5-BC6A/R4OC	CAT 6A Patch kablo, RJ45 - RJ45, 0,5 mt	1	21,61	ABN
1227575	NBC-R4OC/1,0-BC6A/R4OC	CAT 6A Patch kablo, RJ45 - RJ45, 1,0 mt	1	23,07	ABN
1227580	NBC-R4OC/2,0-BC6A/R4OC	CAT 6A Patch kablo, RJ45 - RJ45, 2,0 mt	1	26,03	ABN
1227581	NBC-R4OC/3,0-BC6A/R4OC	CAT 6A Patch kablo, RJ45 - RJ45, 3,0 mt	1	30,10	ABN
1227583	NBC-R4OC/5,0-BC6A/R4OC	CAT 6A Patch kablo, RJ45 - RJ45, 5,0 mt	1	39,21	ABN
1227588	NBC-R4OC/10,0-BC6A/R4OC	CAT 6A Patch kablo, RJ45 - RJ45, 10,0 mt	1	60,36	ABN
1227591	NBC-R4OC/15,0-BC6A/R4OC	CAT 6A Patch kablo, RJ45 - RJ45, 15,0 mt	1	79,90	ABN
1227593	NBC-R4OC/20,0-BC6A/R4OC	CAT 6A Patch kablo, RJ45 - RJ45, 20,0 mt	1	100,00	ABN

SİP.NO.	TİP	AÇIKLAMA	AMBALAJ (Ad.)	BİRİM FİYAT (€/Ad.)	SATIŞ GRUBU
PROFINET					
1658435	VS-PN-RJ45-5-Q/IP20	CAT5e, 4 pinli, QUICKKON hızlı bağlantı teknolojili - PROFINET AWG 22, plastik	1	31,78	ABN
1421126	CUC-IND-C1ZNI-S/R4IP8	Profinet, Quickkon, CAT5, Metal, düz AWG 23-22	1	34,89	ABN
1421127	CUC-IND-C1ZNI-B/R4IP8	Profinet, Quickkon, CAT5, Metal, alttan çıkış, AWG 23-22	1	42,70	ABN
1421128	CUC-IND-C1ZNI-T/R4IP8	Profinet, Quickkon, CAT5, Metal, üstten çıkış, AWG 23-22	1	42,70	ABN
1521258	SACC-M12MSD-4CON-PG 7-SH	M12 D kodlu, erkek, düz,vidalı, 4 pin, PG 7 giriş	1	27,73	BF2
1521261	SACC-M12MSD-4CON-PG 9-SH	M12 D kodlu, erkek, düz,vidalı, 4 pin, PG9 giriş	1	25,18	BF2
1554513	SACC-M12MSD-4Q SH PN	M12 D kodlu, erkek, düz, Quickkon, 4 pin	1	31,65	BF2
1554526	SACC-M12FSD-4Q SH PN	M12 D kodlu, dişi, düz, Quickkon, 4 pin	1	32,79	BF2



QUICKKON bağlantılı metal RJ45

PATCH KABLOLAR					
1408968	NBC-R4AC/1,0-93B/R4AC	Profinet patch kablo, RJ45-RJ45, 1mt	1	41,28	ABN
1408969	NBC-R4AC/2,0-93B/R4AC	Profinet patch kablo, RJ45-RJ45, 2 mt	1	48,12	ABN
1408970	NBC-R4AC/5,0-93B/R4AC	Profinet patch kablo, RJ45-RJ45, 5 mt	1	69,49	ABN
1408971	NBC-R4AC/10,0-93B/R4AC	Profinet patch kablo, RJ45-RJ45, 10 mt	1	105,00	ABN
1407499	NBC-MSD/ 1,0-93B/R4AC SCO	Profinet patch kablo, RJ45-M12 erkek D-kodlu , 1mt	1	40,49	BF1
1407500	NBC-MSD/ 2,0-93B/R4AC SCO	Profinet patch kablo, RJ45-M12 erkek D-kodlu , 2mt	1	45,26	BF1
1407501	NBC-MSD/ 5,0-93B/R4AC SCO	Profinet patch kablo, RJ45-M12 erkek D-kodlu , 5mt	1	64,31	BF1
1407502	NBC-MSD/10,0-93B/R4AC SCO	Profinet patch kablo, RJ45-M12 erkek D-kodlu , 10 mt	1	89,67	BF1

KABLOLAR					
1416392	VS-OE-OE-93A-100,0	Kablo, 4-kutup, PVC, yeşil, ekranlı, 100 m, tip 93A	1	450,00	BF1
1416389	VS-OE-OE-93B-100,0	Kablo, 4-kutup, PVC, yeşil, ekranlı, 100 m, tip 93B	1	608,00	BF1
1416376	VS-OE-OE-93C-100,0	Kablo, 4-kutup, PUR, yeşil, ekranlı, 100 m, tip 93C, çekme zincirleri için	1	937,00	BF1
1416363	VS-OE-OE-93R-100,0	Kablo, 4-kutup, PUR, yeşil, ekranlı, 100 m, tip 93R, robotlar için	1	855,00	BF1

PANEL GEÇİŞ ARAYÜZLERİ					
1656482	VS-SI-EB-EMV-1	Montaj çerçevesi, tekli, metal çerçeve, şeffaf kapak	1	65,49	BF7
1656495	VS-SI-EB-EMV-2	Montaj çerçevesi, çiftli metal çerçeve, şeffaf kapak	1	101,00	BF7
1404493	SI-M1A	Montaj çerçevesi, tekli, siyah, kapak: saydam, döner düğmeli	1	64,34	BF7
1404494	SI-M1B	Montaj çerçevesi, çiftli, siyah, kapak: saydam, döner düğmeli	1	101,00	BF7

VS-SI-EB-EMV-1

Kontak ara parçali ön plakalar					
1657766	VS-SI-FP-2RJ45-5-MOD-BU/BU	Kontak ara parçali ön plaka, plastik, 2 x RJ soket/soket	1	67,92	BF7
1657708	VS-SI-FP-2DSUB9-GC-BU/ST	Kontak ara parçali ön plaka, plastik, 2x D-SUB 9, soket/pin	1	71,61	BF7
1404497	SI-FP-R1A-U1A-D1A	Kontak ara parçali ön plaka, plastik, RJ45, USB, 9 pin D-Sub	1	226,00	BF7
1656505	VS-SI-SD-DE	Priz	1	71,61	BF7
1404499	SI-FP-R1A-U1A	Kontak ara parçali ön plaka, plastik, 1xRJ45, 1xUSB, Tip A	1	185,00	BF7

VS-SI-FP-2RJ45-5-MOD-BU/BU

Diğer çeşitlerimiz için lütfen bizi arayınız.



VS-SI-SD-DE



Soket, USB ve RJ45 ara parçali ön plaka

Birçok bağlantı seçeneği

Servis arayüzleri bakım, servis ve diyagnostiği daha da basitleştirir. IP65 korumalı sağlam montaj çerçeveleri zorlu endüstriyel ortamlarda kullanım sağlar. Ön plakalar sınırlı alanda birçok bağlantı seçeneği sunar, farklı kontak ara parçaları kombine edilebilir.

Servis arayüzleri aşağıdaki ara parçalarla temin edilir:

- D-SUB 09
- RJ45
- USB
- Soketler
- SCRJ soket



M12 Cihaz Bağlantı Konnektörlerinde Yenilikçi Bağlantı : Push-Lock

Lehimleme, krimp sıkma ve vidalama gibi kullanıcıyı zorlayan ve vakit kaybettiren bağlantı sistemlerini unutun ve yenilikçi Push-Lock bağlantı ile tanışın. El aleti olmadan hızlı bir şekilde kablo montajını yapabileceğiniz benzersiz bağlantı sistemine sahip Push-Lock kilitlemeli konnektörlerimiz hakkında teknik bilgi almak için bizimle irtibata geçebilirsiniz.

Avantajlarınız :

- Push-Lock bağlantısı ile kolay ve aletsiz bağlantı
- Renk kodlaması ile litz tellerinin kolay atanması ve kontak tutucu kolların sayısal işaretlenme imkanı
- Esnek iletkenlerin kollarla rahat bağlantısı
- Elektrik kablolarının hızlı ve güvenilir bağlantısı



SACC-E-M12MSD-4PL-M20 PN



SACC-E-M12FSD-4PL-M20 PN

SİPNO.	TİP	AÇIKLAMA	AMBALAJ (Ad.)	BİRİM FİYAT (€/Ad.)	SATIŞ GRUBU
PUSH-LOCK BAĞLANTILI M12 CİHAZ KONNEKTÖRLERİ					
1139796	SACC-E-M12MSD-4PL-M20 PN	M12, Fiş, 4 pinli, D-kodlu cihaz konnektörü	1	27,34	BF2
1139800	SACC-E-M12FSD-4PL-M20 PN	M12, Soket, 4 pinli, D-kodlu cihaz konnektörü	1	27,22	BF2
1139802	SACC-E-M12MS-4PL-M20	M12, Fiş, 4 pinli, A-kodlu cihaz konnektörü	1	27,68	BF2
1139803	SACC-E-M12FS-4PL-M20	M12, Soket, 4 pinli, A-kodlu cihaz konnektörü	1	28,47	BF2
1139804	SACC-E-M12MS-5PL-M20	M12, Fiş, 5 pinli, A-kodlu cihaz konnektörü	1	28,47	BF2
1139805	SACC-E-M12FS-5PL-M20	M12, Soket, 5 pinli, A-kodlu cihaz konnektörü	1	29,38	BF2



Yenilikçi Push-X teknolojisi rahat ve hızlı montaj sağlar. Tıpkı bir fare kapını gibi, yeni XPC PCB konektörünün içindeki temas yayı kabloyu yakalar ve güvenli şekilde tutar.



XPC PCB konektörü montaj sürelerini minimuma indirir. Aletsiz Push-X teknolojisi ile yüksekli veya yüksüksüz tek veya çok telli kablolar tek bir hareketle doğrudan ve güvenli şekilde bağlanır.



Bu bağlantı teknolojisi, temas yayının başarılı şekilde serbest kaldığını bildirmek amacıyla akustik ve görsel sinyalleri geri bildirim olarak kullanır. Böylece bağlantı teknolojisinin mevcut durumu kolayca görülebilir.



XPC konektörünün içine hızlı ve doğrudan bağlanan kablo, aynı kolaylıkla tekrar serbest bırakılabilir. Turuncu butona basıldığında kablo serbest kalır ve aynı zamanda temas yayı yeniden gerilir ve tetikleme konumunda kilitlenir.

XPC PCB Konektörü:

Phoenix Contact'ın 3,5 mm pin aralıklı kapsamlı COMBICON serisi ile uyumludur. Bu nedenle XPC, mevcut yatay ve dikey soket tipleriyle birleştirilebilir. Hem reflow hem de dalga lehimleme süreçlerinde kullanılabilirler.

Böylece farklı bağlantı teknolojilerine sahip konektörler arasında geçiş yapmak kolaydır. Sonuç olarak, XPC'nin kullanışlı bağlantı teknolojisi birçok uygulama alanında doğrudan bir alternatif olarak kullanılabilir.



Push-X teknolojisinin
avantajlarını keşfedin!



Charx, Elektrikli Araç Şarj Sistemleri için Aradığınız Her Şey

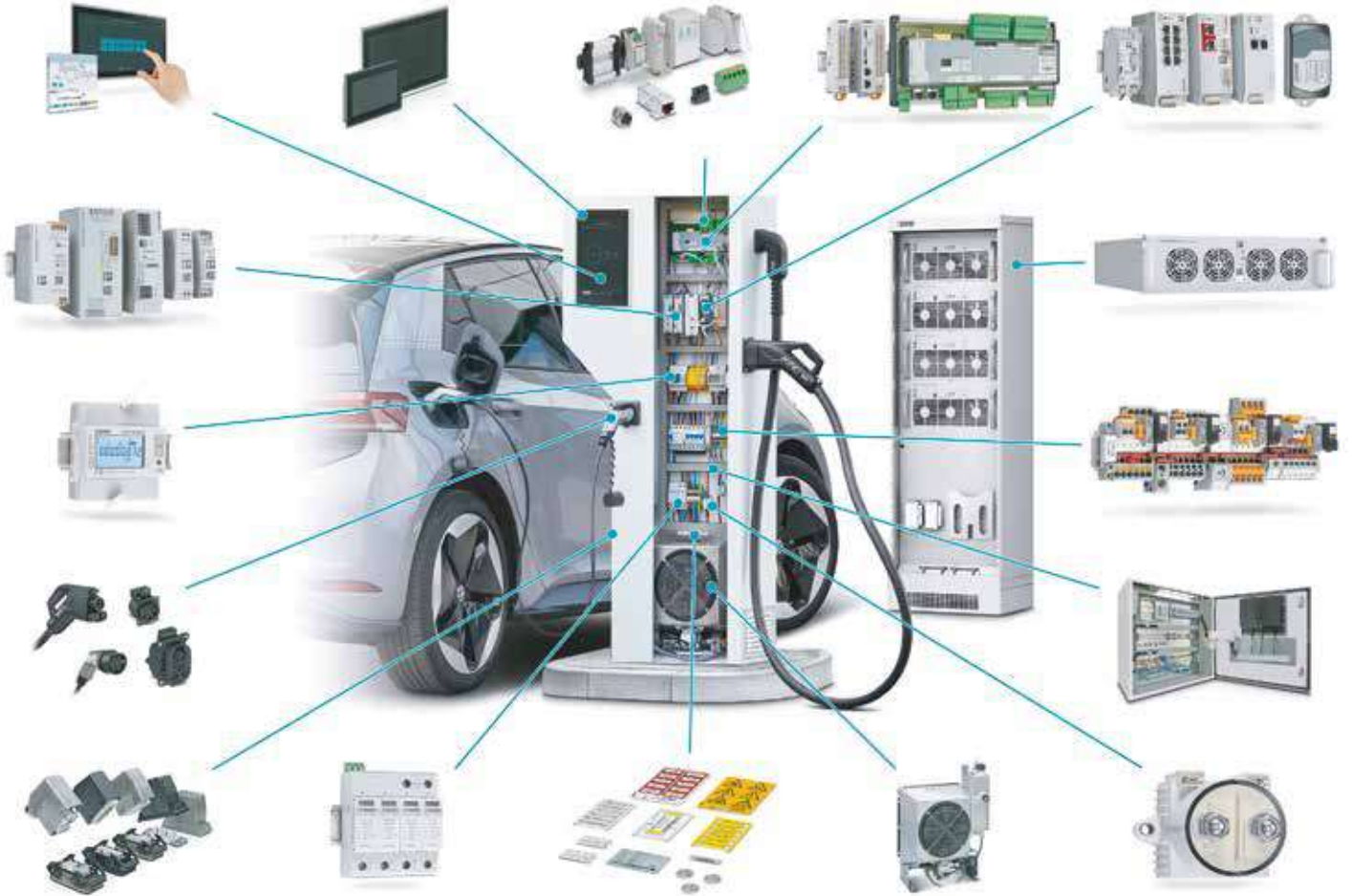

CHARX TM
E-Mobility empowered by Phoenix Contact

E-Mobility Şarj Teknolojileri

Uygulamanız için; Bağlantı Sistemleri, Kontrolörler ve Yazılım Çözümleri

Phoenix Contact E-Mobilite farklı şarj sistemleri için şarj altyapınıza yönelik farklı konseptlerin kurulmasına olanak tanıyan geniş ürün seçenekleri ve teknolojisi sunmaktadır. Şebekeden AC ve hızlı DC şarj sistemi için kullanıcının ihtiyacı olan tüm bileşenleri sunmaktadır.

Benzersiz bağlantı teknolojisi ve ürünlerimiz hakkında detaylı teknik bilgi ve teklif almak için bizimle irtibata geçebilirsiniz.

SİP.NO.	TİP	AÇIKLAMA	AMBALAJ (Ad.)	BİRİM FİYAT (€/Ad.)	SATIŞ GRUBU
DC CCS Tip 2 80KW Şarj İstasyonu için Çözüm Önerisi					
1624130	EV-PLCC-AC1-DC1	DC Şarj Kontrolör	1	5026,00	XWB
1624092	SD-FLASH-2GB-EV-EMOB	SD Flash Kart	1	366,00	XWB
2903148	TRIO-PS-2G/1AC/24DC/5	24VDC - 5A Güç Kaynağı	1	152,00	CMP
1095764	EV-T2M4CC-DC80A-5,0M16ESBK11	CCS Tip 2 Şarj Kablo	1	1281,00	XWB
1165442	CHARX PS-CAB/4x87.5KW	Doğrultucu Kabini 4x87.5 kW	1	14195,00	CME
1162690	CHARX PS/3AC/920DC/87.5KW	DC Doğrultucu (87.5 kW)	1	19734,00	CME
1624153	EV-T2CCS-PARK	Konnektör Tutucu	1	45,58	XWB
1046666	BTP 2070W	7" Dokunmatik Ekran	1	914,00	DRC
1189629	TP 6070-WVPS	7" Geniş ekran	1	1.623,00	DRC
1046667	BTP 2102W	10,2" Dokunmatik Ekran	1	1.221,00	DRC
1190420	TP6121-WXPS	12,1" Geniş Ekran XGA (16:9)	1	2.449,00	DRC
1153509	EV-CC-S-SUITE-CP5	EV Suite 5 Yazılım Paketi	1	2.209,00	XWB
2838199	VAL-MS 230 / 3+1 / FM	SPD - Tip II Parafudr	1	367,00	CL1
2800627	VAL-MS 1000DC-PV/2+V-FM	SPD - Tip II / 1000 VDC Parafudr	1	303,00	CL1
2703022	PP-RJ-SCC-F	Patch Panel	1	234,00	DNC
1085039	FL SWITCH 1005N	Ethernet Switch 5TX	1	133,00	DNN
2905909	TRIO-UPS-2G/1AC/1AC/230V/750VA	AC-UPS Modül 750VA	1	1.580,00	CMU



EV-PLCC-AC1-DC1



EV-T2M4CC-DC80A-5,0M16ESBK11



CHARX PS-CAB/4x87.5KW



CHARX SEC-3100



EV-T2G3C-3AC32A-5,0M6,0ESBK01



EV-T2M3SE12-3AC32A-0,7M6,0E10

AC Tip 2 22KW (3X32A) Şarj İstasyonu için Çözüm Önerisi					
1139012	CHARX SEC-3100	Charx AC Şarj Kontrolör	1	995,00	XWB
1627355	EV-T2G3C-3AC32A-5,0M6,0ESBK01	Şarj Kablo (3P-32A) - 5 Metre	1	315,00	XWB
1164300	EV-T2M3SO12-4P-B	Soket (3P-32A)	1	170,00	XWB
1627785	EV-T2M3SE12-3AC32A-0,7M6,0E15	Soket (3P-32A)	1	267,00	XWB
1624148	EV-T2AC-PARK	Konnektör Tutucu	1	39,42	XWB
1622450	EV-RCM-C1-AC30-DC6	Kaçak Akım İzleme	1	658,00	XWB
1046666	BTP 2070W	7" Dokunmatik Ekran	1	914,00	DRC
1046667	BTP 2102W	10,2" Dokunmatik Ekran	1	1.221,00	DRC
1153509	EV-CC-S-SUITE-CP5	EV Suite 5 Yazılım Paketi	1	2.209,00	XWB
2838199	VAL-MS 230 / 3+1 / FM	SPD - Tip II Parafudr	1	367,00	CL1
2703022	PP-RJ-SCC-F	Patch Panel	1	234,00	DNC
2902993	UNO-PS/1AC/24DC/100W	24VDC - 5A Güç Kaynağı	1	129,00	CMP
2702273	TC ANT MOBILE WALL 5M	Router Anten	1	199,00	DNC
1085039	FL SWITCH 1005N	Ethernet Switch 5TX	1	133,00	DNN
2905909	TRIO-UPS-2G/1AC/1AC/230V/750VA	AC-UPS Modül 750VA	1	1.580,00	CMU
1234352	TC ROUTER 4002T-4G EU	Endüstriyel 4G LTE router	1	1.545,00	CMU



Charx AC Kontrolör ile akıllı ve sürdürülebilir şarj alt yapısı...



Yeni nesil şarj kablo ve konnektörleri

Farklı güç kapasitelerini destekleyen çözüm ve ürünler için bizimle irtibata geçebilirsiniz.

Cihaz Baęlantı Elemanları ve Elektronik Boş Kutular



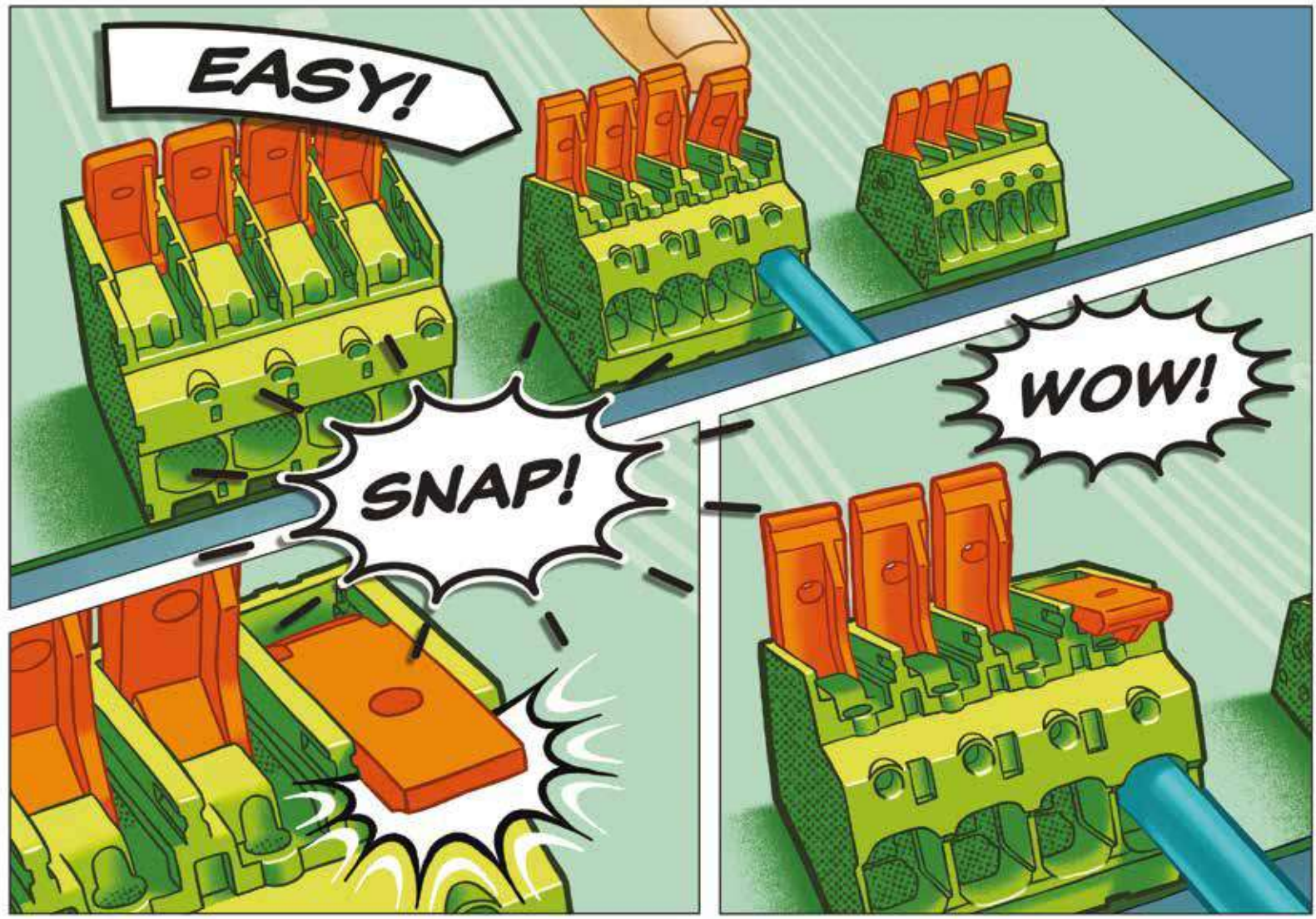

Kol Mekanizmalı LPC LPT Serisi PCB Konnektörleri

LPT Serisi PCB Klemensleri ve LPC Serisi PCB Konnektörlerinde push in bağlantının güvenilir yapısını ve kol mekanizma sisteminin kolay uygulanabilirliğini bir araya getirdik. Farklı akım kapasitelerine ve iletken kesitlerine yönelik geniş ürün portföyü ile bağlantılarınıza yeni boyut kazandıracacağız.



Daha fazla bilgi için: (0216) 481 03 00 / phoenixcontact.com/SNAP



Esnek Güç Dağıtımını Oluşturma ve Tüm Gereksinimleri Karşılama

Kurulum sistemlerimizle kabloları kolay ve esnek bir şekilde bağlama imkanı geliştirilmiştir.

Uygulamaya bağlı olarak basit kablo bağlantıları, uygun güç dağıtımı veya kompakt cihaz bağlantıları arasından kolaylıkla seçim yapabilirsiniz. Yüksek koruma dereceleri ile dış mekanlarda ve ıslak ortamlarda güvenilir güç aktarımı sağlayabilirsiniz.



Hız ve Hassasiyet Her Şeyse: Connexis

Krimp bağlantının yeni adı Connexis...

Otomatik üretim için mükemmel şekilde optimize edilmiştir. Phoenix Contact'ın yeni kıvrım tabanlı PCB konnektörleri, kablo montajları için otomatikleştirilmiş üretim süreçlerini basitleştirir ve hızlandırır.

2,5 mm, 3,81 mm ve 5,08 mm pin aralıklarına sahip D21, D31 ve D32 portföyündeki konnektörler, çeşitli sinyal ve düşük gerilim kaynaklarıyla kullanım için uygundur – örnek: robotik veya asansör teknolojisinde ve enerji depolama sistemleri.

Daha fazla bilgi için: (0216) 481 03 00 / phoenixcontact.com/connexis

Yüksek Akım Geçiş Klemensleri

Yüksek akım iletimi (232 A'e kadar) için 4 mm² - 150 mm² iletken kesidine uygun olarak tasarladığımız vidalı, push-in ve T-LOX bağlantılı Panel Geçiş Klemenslerimizle panel engelini ortadan kaldırın.

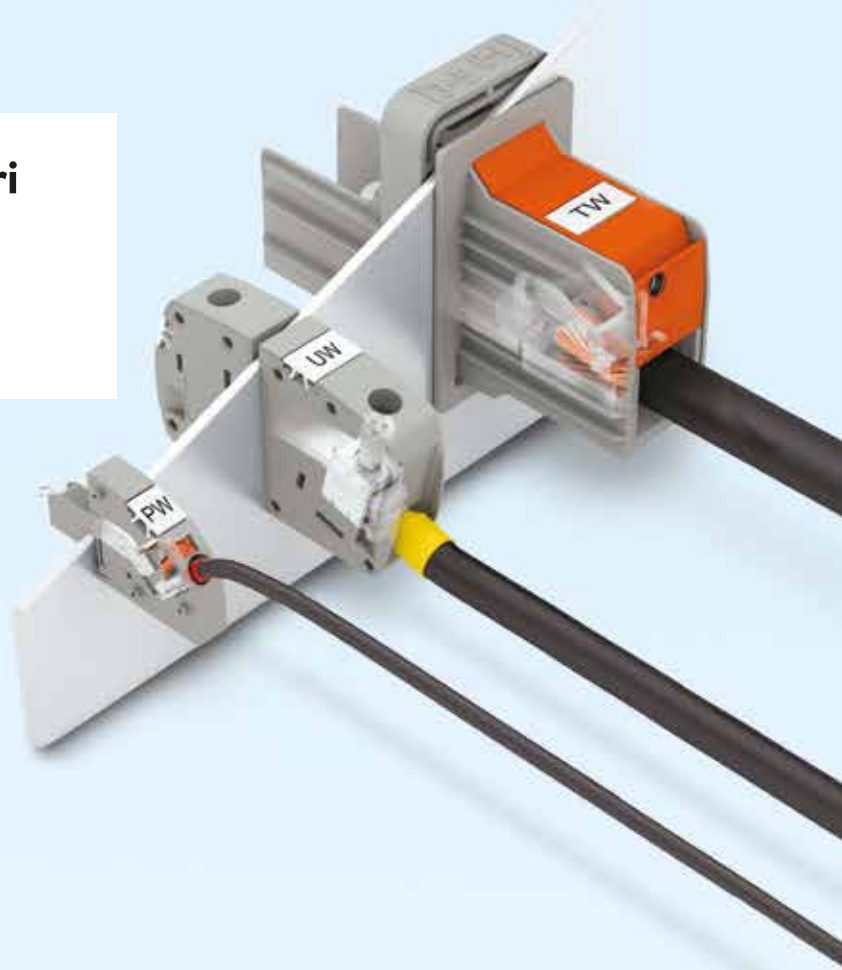

TDPT Serisi Klemensler

Özdeş ebatları sayesinde PCB veya cihaza montaj zorunluluğu olmadan vidalı veya push-in yaylı bağlantı seçeneği ile hızlı bir şekilde işlemi gerçekleştirebilirsiniz.

İçindekiler

CİHAZ BAĞLANTI ELEMANLARI VE BOŞ KUTULAR

BASKILI DEVRE KLEMENSLERİ

Sabit bağlantılı çözümler
ekranlı ve ekranlız konnektörler

COMBICON control

189



LED UYGULAMALARI İÇİN KLEMENS VE KONNEKTÖRLER

LED sistemleri için çözümler

COMBICON control

191



SMD MONTAJ İÇİN ÇÖZÜMLER

COMBICON control

194



BASKILI DEVRE KONNEKTÖRLERİ

Geçmeli bağlantı çözümleri
3,81 - 5,08 - 7,62 pin aralığı

COMBICON I/O

195



COMBICON COMPACT

Bina haberleşme sistemleri ve telekomünikasyon için
PCB klemensleri ve konnektörleri

COMBICON compact

203



COMBICON AKSESUARLAR

COMBICON

203



COMBICON POWER

Güç elektroniği için PCB klemensleri ve konnektörleri

COMBICON power

204



PANEL GEÇİŞ KLEMENSLERİ ve T-LOX

206



COMBICON HOUSING

Endüstriyel elektronik ve yarı endüstriyel uygulamalar için
elektronik boş kutular

COMBICON housing

207





Sahadan Buluta Veri İletimi: Single Pair Ethernet



Single Pair Ethernet (SPE), bir çift iki telli kablo sayesinde Ethernet aracılığı ile sağlanan yüksek performanslı veri iletimine ek olarak Power over Data Line üzerinden terminal cihazlarına güç iletimi sağlamaktadır. Teknolojik dönüşüm ihtiyaçlarının önem kazandığı günümüzde SPE, "Industrial Internet of Things" IIoT ve Endüstri 4.0 uygulamalarını sahadan buluta mümkün kılmaktadır.

Single Pair Ethernet (SPE) ile fieldbus mimarisi homojen bir ağ ile değiştirilebilir; tek bir arayüz aracılığı ile daha az saha kabloları yapılarak daha çok cihaza bağlanabilir ve en önemlisi bu yatırım daha düşük maliyetle gerçekleştirilebilir. Bu sayede saha düzeyinde talep edilen verimli altyapı koşulları sağlanır ve artan terminal sayılarının ihtiyaç duyduğu ve günümüz haberleşme protokollerinin sağlayamadığı iletim hızına kolay bir şekilde erişilebilir.

Phoenix Contact olarak Ethernet tabanlı haberleşmenin temeli olan Single Pair Ethernet (SPE) teknolojisi için sunduğumuz çözümlerle ilgili bilgi almak için bize ulaşabilirsiniz.

Daha fazla bilgi için: (0216) 225 43 00 / phoenixcontact.com.tr

SİPNO. TİP AÇIKLAMA AMBALAJ (Ad.) BİRİM FİYAT (€/Ad.) SATIŞ GRUBU

PCB KLEMENSİ - PİN ARALIĞI 2,54 mm

1725656	MPT 0,5/ 2-2,54	Vidalı 2 kutuplu	0,14-0,5 mm ²	6A - 160V	250	0,82	AAK
1725669	MPT 0,5/ 3-2,54	Vidalı 3 kutuplu	0,14-0,5 mm ²	6A - 160V	250	1,23	AAK
1725672	MPT 0,5/ 4-2,54	Vidalı 4 kutuplu	0,14-0,5 mm ²	6A - 160V	250	1,64	AAK
1791826	FFKDS/H-2,54	Yaylı, tek kutup, sağ taraf açık, yatay giriş	0,14-0,5 mm ²	6A - 160V	250	0,59	AAK
1791868	FFKDSA1/H-5,08	Yaylı, tek kutup +kapak, yatay giriş	0,14-0,5 mm ²	6A - 160V	250	0,77	AAK
1791813	FFKDS/V-2,54	Yaylı, tek kutup, sağ taraf açık, dikey giriş	0,14-0,5 mm ²	6A - 160V	250	0,59	AAK
1791855	FFKDSA1/V-5,08	Yaylı, tek kutup +kapak, dikey giriş	0,14-0,5 mm ²	6A - 160V	250	0,77	AAK



MPT 0,5/...-2,54



FFKDS/H-2,54

PCB KLEMENSİ - VİDALI - PİN ARALIĞI: 3,81 - 5,08 - 7,62 mm

1727010	MKDS 1/ 2-3,81	2 kutuplu	0,14-1 mm ²	10A - 200V	250	0,87	AAL
1727023	MKDS 1/ 3-3,81	3 kutuplu,	0,14-1 mm ²	10A - 200V	250	1,29	AAL
1727036	MKDS 1/ 4-3,81	4 kutuplu,	0,14-1 mm ²	10A - 200V	250	1,72	AAL
1727049	MKDS 1/ 5-3,81	5 kutuplu,	0,14-1 mm ²	10A - 200V	250	2,15	AAL
1729128	MKDSN 1,5/ 2-5,08	2 kutuplu,	0,14-1,5 mm ²	13,5A - 400V	250	0,75	AAL
1729131	MKDSN 1,5/ 3-5,08	3 kutuplu,	0,14-1,5 mm ²	13,5A - 400V	250	1,13	AAL
1726040	MKKDSN 1,5/ 2-5,08	2 kutuplu,	0,14-1,5 mm ²	13,5A - 400V	250	1,74	AAL
1726066	MKKDSN 1,5/ 3-5,08	3 kutuplu,	0,14-1,5 mm ²	13,5A - 400V	250	2,61	AAL
1715721	MKDS 1,5/ 2-5,08	2 kutuplu,	0,14-1,5 mm ²	17,5A - 400V	250	0,93	AAL
1715734	MKDS 1,5/ 3-5,08	3 kutuplu,	0,14-1,5 mm ²	17,5A - 400V	250	1,38	AAL
1725038	MKKDS 1,5/ 2-5,08	2 kutuplu,	0,14-1,5 mm ²	17,5A - 320V	100	2,13	AAL
1725041	MKKDS 1,5/ 3-5,08	3 kutuplu,	0,14-1,5 mm ²	17,5A - 320V	100	3,19	AAL
1711725	MKDS 3/ 2-5,08	2 kutuplu,	0,2-2,5 mm ²	24A - 400V	100	1,14	AAM
1711738	MKDS 3/ 3-5,08	3 kutuplu,	0,2-2,5 mm ²	24A - 400V	100	1,71	AAM
1721728	MKKDS 3/ 2-5,08	2 kutuplu,	0,2-2,5 mm ²	22A - 320V	50	2,78	AAM
1721731	MKKDS 3/ 3-5,08	3 kutuplu,	0,2-2,5 mm ²	22A - 320V	50	4,16	AAM
1731721	GMKDS 3/ 2-7,62	2 kutuplu,	0,2-2,5 mm ²	22A - 630V	100	1,64	AAM
1731734	GMKDS 3/ 3-7,62	3 kutuplu,	0,2-2,5 mm ²	24A - 630V	100	2,45	AAM
1721045	MKKDSH 3/ 2	2 kutuplu,	0,2-2,5 mm ²	24A - 400V	50	1,88	AAM
1721346	MKKDSH 3/ 3	3 kutuplu,	0,2-2,5 mm ²	24A - 400V	50	2,82	AAM
1713723	SMKDS 3/ 2-5,08	2 kutuplu,	0,2-2,5 mm ²	24A - 400V	100	1,23	AAM
1713736	SMKDS 3/ 3-5,08	3 kutuplu,	0,2-2,5 mm ²	24A - 400V	100	1,84	AAM

Farklı çeşitler için lütfen bizi arayınız.

PCB KLEMENSİ - YAYLI - PİN ARALIĞI: 3,81 - 5,08 mm

1889301	ZFKDS 1,5C-5,0	Tek kutuplu,	0,2-1,5 mm ² ,	16A - 320V,	çift katlı	50	0,94	AAL
1889275	ZFKKDSA 1,5C-5,0 L	1889301'de sol taraf için sonlandırıcı				50	1,21	AAL
1889288	ZFKKDSA 1,5C-6,0 R	1889301'de sağ taraf için sonlandırıcı				50	1,21	AAL
1904969	ZFKDS 2,5-5,08	Tek kutuplu,	0,2-2,5 mm ² ,	24A - 320V		50	0,40	AAM
1905214	ZFKDS 2,5-5,08-L	1904969'da sol taraf için sonlandırıcı				50	0,52	AAM
1905010	ZFKDSA 2,5-6,08-R	1904969'da sağ taraf için sonlandırıcı				50	0,52	AAM
1905023	ZFKKDS 2,5-5,08	Tek kutuplu	0,2-2,5 mm ² ,	17,5A - 320V,	çift katlı	50	0,99	AAM
1905227	ZFKKDSA 2,5-5,08 L	1905023'de sol taraf için sonlandırıcı				50	1,29	AAM
1905036	ZFKKDSA 2,5-6,08 R	1905023'de sağ taraf için sonlandırıcı				50	1,29	AAM
1704415	ZFK3DS 1,5-5,08	Tek kutuplu,	0,2-1,5 mm ² ,	12A - 320V,	üç katlı	100	1,45	AAL
1704554	ZFK3DSA 1,5-6,08	1704415 için sonlandırıcı				250	1,88	AAL
1705003	ZFKDS 1-W-3,81	Tek kutuplu,	0,14-1,0 mm ² ,	12A - 200V,	turuncu mandallı	50	0,49	AAL
1704994	ZFKDSA 1-W-6,35	1705003'de sağ taraf için sonlandırıcı				50	0,63	AAL
1706714	ZFKDS 1,5-W-5,08	Tek kutuplu,	0,2-1,5 mm ² ,	16A - 400V,	turuncu mandallı	250	0,53	AAL
1706730	ZFKDSA 1,5-W-7,62	1706714'de sağ taraf için sonlandırıcı				250	0,69	AAL

Farklı çeşitler için lütfen bizi arayınız.

PCB KLEMENSİ - YAYLI - AÇILI- PİN ARALIĞI: 3,81 - 5,08 mm

1751477	SPTA 1,5/ 2-3,81	2 kutuplu,	0,2-1,5 mm ² ,	9 A - 160V		100	0,95	AAL
1751480	SPTA 1,5/ 3-3,81	3 kutuplu,	0,2-1,5 mm ² ,	9 A - 160V		100	1,42	AAL
1751493	SPTA 1,5/ 4-3,81	4 kutuplu,	0,2-1,5 mm ² ,	9 A - 160V		50	1,88	AAL
1751503	SPTA 1,5/ 5-3,81	5 kutuplu,	0,2-1,5 mm ² ,	9 A - 160V		50	2,36	AAL
1751163	SPTA 1,5/ 2-5,08	2 kutuplu,	0,2-1,5 mm ² ,	9 A - 320V		100	0,95	AAL
1744442	SPTA 1,5/ 3-5,08	3 kutuplu,	0,2-1,5 mm ² ,	9 A - 320V		100	1,42	AAL
1751189	SPTA 1,5/ 4-5,08	4 kutuplu,	0,2-1,5 mm ² ,	9 A - 320V		50	1,88	AAL
1751192	SPTA 1,5/ 5-5,08	5 kutuplu,	0,2-1,5 mm ² ,	9 A - 320V		50	2,36	AAL

Maksimum 12 kutuplu / 3,5-5,0 mm pin aralığı



ZFKDS...



ZFKDS...
Mandallı tip



SPTA 1,5/...



Arka arkaya monte edilebilir.



Vida bağlantılı PCB klemensi
Asansör bağlantı sistemi



Yay bağlantılı
PCB klemensi

SİPNO. TİP AÇIKLAMA AMBALAJ (Ad.) BİRİM FİYAT (€/Ad.) SATIŞ GRUBU

PCB KLEMENSİ - YAYLI - YATAY/DİKEY - PİN ARALIĞI 3,5 VE 5,0mm

YATAY - 3,5 mm

1990737	SPT 1,5/ 2-H-3,5	2 kutuplu	0,2-1,5 mm ²	17,5 A - 200V	100	0,83	AAL
1990740	SPT 1,5/ 3-H-3,5	3 kutuplu	0,2-1,5 mm ²	17,5 A - 200V	100	1,25	AAL
1990753	SPT 1,5/ 4-H-3,5	4 kutuplu	0,2-1,5 mm ²	17,5 A - 200V	100	1,66	AAL
1990766	SPT 1,5/ 5-H-3,5	5 kutuplu	0,2-1,5 mm ²	17,5 A - 200V	100	2,08	AAL

DİKEY - 3,5 mm

1990850	SPT 1,5/ 2-V-3,5	2 kutuplu	0,2-1,5 mm ²	17,5 A - 200V	100	0,83	AAL
1990863	SPT 1,5/ 3-V-3,5	3 kutuplu	0,2-1,5 mm ²	17,5 A - 200V	100	1,25	AAL
1990876	SPT 1,5/ 4-V-3,5	4 kutuplu	0,2-1,5 mm ²	17,5 A - 200V	100	1,66	AAL
1990889	SPT 1,5/ 5-V-3,5	5 kutuplu	0,2-1,5 mm ²	17,5 A - 200V	100	2,08	AAL

YATAY - 5,0 mm

1990973	SPT 2,5/ 2-H-5,0	2 kutuplu	0,2-2,5 mm ²	24A - 400V	100	0,87	AAM
1990986	SPT 2,5/ 3-H-5,0	3 kutuplu	0,2-2,5 mm ²	24A - 400V	100	1,30	AAM
1990999	SPT 2,5/ 4-H-5,0	4 kutuplu	0,2-2,5 mm ²	24A - 400V	100	1,73	AAM
1991008	SPT 2,5/ 5-H-5,0	5 kutuplu	0,2-2,5 mm ²	24A - 400V	100	2,16	AAM

DİKEY - 5,0 mm

1991095	SPT 2,5/ 2-V-5,0	2 kutuplu	0,2-2,5 mm ²	24A - 400V	100	0,87	AAM
1991105	SPT 2,5/ 3-V-5,0	3 kutuplu	0,2-2,5 mm ²	24A - 400V	100	1,30	AAM
1991118	SPT 2,5/ 4-V-5,0	4 kutuplu	0,2-2,5 mm ²	24A - 400V	100	1,73	AAM
1991121	SPT 2,5/ 5-V-5,0	5 kutuplu	0,2-2,5 mm ²	24A - 400V	100	2,16	AAM

Maksimum 12 kutuplu

PCB KLEMENSİ - YAYLI - ÇİFT KATLI - PİN ARALIĞI 3,5

1841490	SPTD 1,5/ 2-H-3,5	2 kutuplu,	0,14-1,5 mm ² ,	10 A - 200V	100	2,06	AAL
1841500	SPTD 1,5/ 3-H-3,5	3 kutuplu,	0,14-1,5 mm ² ,	10 A - 200V	100	3,09	AAL
1841513	SPTD 1,5/ 4-H-3,5	4 kutuplu,	0,14-1,5 mm ² ,	10 A - 200V	50	4,12	AAL
1841526	SPTD 1,5/ 5-H-3,5	5 kutuplu,	0,14-1,5 mm ² ,	10 A - 200V	50	5,15	AAL
1841539	SPTD 1,5/ 6-H-3,5	6 kutuplu,	0,14-1,5 mm ² ,	10 A - 200V	50	6,18	AAL
1841542	SPTD 1,5/ 7-H-3,5	7 kutuplu,	0,14-1,5 mm ² ,	10 A - 200V	25	7,21	AAL
1841555	SPTD 1,5/ 8-H-3,5	8 kutuplu,	0,14-1,5 mm ² ,	10 A - 200V	25	8,24	AAL
1841568	SPTD 1,5/ 9-H-3,5	9 kutuplu,	0,14-1,5 mm ² ,	10 A - 200V	25	9,27	AAL
1841571	SPTD 1,5/10-H-3,5	10 kutuplu,	0,14-1,5 mm ² ,	10 A - 200V	25	10,29	AAL
1841584	SPTD 1,5/11-H-3,5	11 kutuplu,	0,14-1,5 mm ² ,	10 A - 200V	25	11,32	AAL
1841597	SPTD 1,5/12-H-3,5	12 kutuplu,	0,14-1,5 mm ² ,	10 A - 200V	25	12,35	AAL

Maksimum 12 Kutuplu (Üst ürün grubu için)

1017514	TDPT 4/ 2-SC-6,35-ZB	2 kutuplu	0,2-6mm ²	41A - 1000 V	50	1,49	AAN
1017515	TDPT 4/ 3-SC-6,35-ZB	3 kutuplu	0,2-6mm ²	41A - 1000 V	50	2,22	AAN
1017516	TDPT 4/ 4-SC-6,35-ZB	4 kutuplu	0,2-6mm ²	41A - 1000 V	50	2,96	AAN

Maksimum 6 kutuplu

PCB KLEMENSİ - YAYLI - PİN ARALIĞI: 5,08 - 6,35 mm

1017503	TDPT 2,5/ 2-SP-5,08	2 kutuplu	0,2-4mm ²	32 A - 400V	50	1,14	AAM
1017504	TDPT 2,5/ 3-SP-5,08	3 kutuplu	0,2-4mm ²	32 A - 400V	50	1,70	AAM
1017505	TDPT 2,5/ 4-SP-5,08	4 kutuplu	0,2-4mm ²	32 A - 400V	50	2,26	AAM

Maksimum 12 Kutuplu (Üst ürün grubu için)

1017521	TDPT 4/ 2-SP-6,35-ZB	2 kutuplu	0,2-6mm ²	41 A - 1000V	50	2,33	AAN
1017522	TDPT 4/ 3-SP-6,35-ZB	3 kutuplu	0,2-6mm ²	41 A - 1000V	50	3,48	AAN
1017523	TDPT 4/ 4-SP-6,35-ZB	4 kutuplu	0,2-6mm ²	41 A - 1000V	50	4,64	AAN

Maksimum 6 kutuplu



SPT 1,5/ ...-H-3,5



SPT 1,5/ ...-V-3,5



SPT 2,5/ ...-H-5,0



SPT 2,5/ ...-V-5,0



SPTD 1,5/ ...-H-3,5



TDPT 4/ 2-SC-6,35-ZB



TDPT 4/ 2-SC-6,35-ZB



TDPT 4/ 2-SP-6,35-ZB

TDPT Serisi Klemensler

Özdeş ebatları sayesinde PCB veya cihaza montaj zorunluluğu olmadan vidalı veya push-in yaylı bağlantı seçeneği ile hızlı bir şekilde işlemi gerçekleştirebilirsiniz.

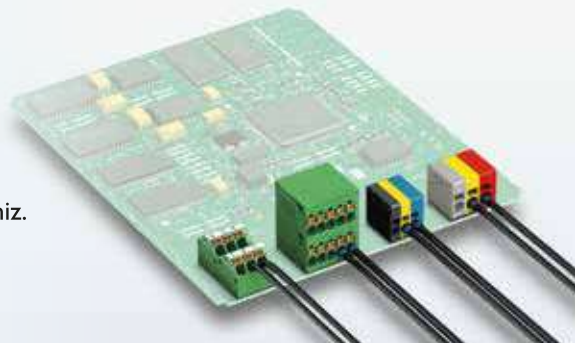

SİPNO.	TİP	AÇIKLAMA	AMBALAJ (Ad.)	BİRİM FİYAT (€/Ad.)	SATIŞ GRUBU
SMD					
PTSM LED KLEMENSLERİ 6A - 160V					
1840035	PTSM 0,5/ 1-2,5-H SMD WH L R24	1 kutup 0,14-0,5 mm ² yaylı yatay beyaz	1000	0,74	AAK
1702473	PTSM 0,5/ 2-2,5-H SMD R24	2 kutuplu 0,14-0,5 mm ² yaylı yatay siyah	770	1,18	AAK
1771033	PTSM 0,5/ 3-2,5-H SMD R44	3 kutuplu 0,14-0,5 mm ² yaylı yatay siyah	770	1,42	AAK
1702474	PTSM 0,5/ 4-2,5-H SMD R24	4 kutuplu 0,14-0,5 mm ² yaylı yatay siyah	770	1,66	AAK
1771059	PTSM 0,5/ 5-2,5-H SMD R44	5 kutuplu 0,14-0,5 mm ² yaylı yatay siyah	770	1,91	AAK
1814634	PTSM 0,5/ 2-2,5-H SMD WH R24	2 kutuplu 0,14-0,5 mm ² yaylı yatay beyaz	770	1,09	AAK
1814647	PTSM 0,5/ 3-2,5-H SMD WH R44	3 kutuplu 0,14-0,5 mm ² yaylı yatay beyaz	770	1,36	AAK
1814650	PTSM 0,5/ 4-2,5-H SMD WH R24	4 kutuplu 0,14-0,5 mm ² yaylı yatay beyaz	770	1,62	AAK
1814663	PTSM 0,5/ 5-2,5-H SMD WH R44	5 kutuplu 0,14-0,5 mm ² yaylı yatay beyaz	770	1,89	AAK
1771091	PTSM 0,5/ 2-2,5-V SMD R44	2 kutuplu 0,14-0,5 mm ² yaylı dikey siyah	400	1,34	AAK
1771101	PTSM 0,5/ 3-2,5-V SMD R44	3 kutuplu 0,14-0,5 mm ² yaylı dikey siyah	400	1,56	AAK
1771114	PTSM 0,5/ 4-2,5-V SMD R44	4 kutuplu 0,14-0,5 mm ² yaylı dikey siyah	400	1,78	AAK
1771127	PTSM 0,5/ 5-2,5-V SMD R44	5 kutuplu 0,14-0,5 mm ² yaylı dikey siyah	400	2,01	AAK
1814702	PTSM 0,5/ 2-2,5-V SMD WH R44	2 kutuplu 0,14-0,5 mm ² yaylı dikey beyaz	400	1,34	AAK
1814715	PTSM 0,5/ 3-2,5-V SMD WH R44	3 kutuplu 0,14-0,5 mm ² yaylı dikey beyaz	400	1,56	AAK
1814728	PTSM 0,5/ 4-2,5-V SMD WH R44	4 kutuplu 0,14-0,5 mm ² yaylı dikey beyaz	400	1,78	AAK
1814731	PTSM 0,5/ 5-2,5-V SMD WH R44	5 kutuplu 0,14-0,5 mm ² yaylı dikey beyaz	400	2,01	AAK

SİPNO.	TİP	AÇIKLAMA	AMBALAJ (Ad.)	BİRİM FİYAT (€/Ad.)	SATIŞ GRUBU
SMD					
PTSM LED KONNEKTÖRLERİ - SOKET/EVRİK SOKET/FİŞ 6A - 160V					
Soket					
1808190	PTSM 0,5/ 2-HH0-2,5-SMD R32	2 kutuplu soket yatay siyah	600	1,04	AAA
1808200	PTSM 0,5/ 3-HH0-2,5-SMD R32	3 kutuplu soket yatay siyah	600	1,53	AAA
1808213	PTSM 0,5/ 4-HH0-2,5-SMD R32	4 kutuplu soket yatay siyah	600	2,02	AAA
1814919	PTSM 0,5/ 2-HH0-2,5-SMD WH R32	2 kutuplu soket yatay beyaz	600	1,15	AAA
1814922	PTSM 0,5/ 3-HH0-2,5-SMD WH R32	3 kutuplu soket yatay beyaz	600	1,51	AAA
1814935	PTSM 0,5/ 4-HH0-2,5-SMD WH R32	4 kutuplu soket yatay beyaz	600	1,85	AAA
1814948	PTSM 0,5/ 5-HH0-2,5-SMD WH R32	5 kutuplu soket yatay beyaz	600	2,21	AAA
1778696	PTSM 0,5/ 2-HV-2,5-SMD WH R24	2 kutuplu soket dikey beyaz	400	1,15	AAA
1778706	PTSM 0,5/ 3-HV-2,5-SMD WH R44	3 kutuplu soket dikey beyaz	500	1,67	AAA
1778719	PTSM 0,5/ 4-HV-2,5-SMD WH R44	4 kutuplu soket dikey beyaz	400	2,19	AAA
1778722	PTSM 0,5/ 5-HV-2,5-SMD WH R44	5 kutuplu soket dikey beyaz	400	2,71	AAA
Evrık Soket					
1815125	PTSM 0,5/ 2-HH10-2,5-SMD R24	2 kutuplu Evrık soket siyah	500	1,17	AAA
1815138	PTSM 0,5/ 3-HH10-2,5-SMD R44	3 kutuplu Evrık soket yaylı	500	1,61	AAA
1815141	PTSM 0,5/ 4-HH10-2,5-SMD R44	4 kutuplu Evrık soket siyah	500	2,04	AAA
1815154	PTSM 0,5/ 5-HH10-2,5-SMD R44	5 kutuplu Evrık soket siyah	500	2,48	AAA
1815196	PTSM 0,5/ 2-HH10-2,5-SMD WHR24	2 kutuplu Evrık soket beyaz	500	1,23	AAA
1815206	PTSM 0,5/ 3-HH10-2,5-SMD WHR44	3 kutuplu Evrık soket beyaz	500	1,61	AAA
1815219	PTSM 0,5/ 4-HH10-2,5-SMD WHR44	4 kutuplu Evrık soket beyaz	500	2,00	AAA
1815222	PTSM 0,5/ 5-HH10-2,5-SMD WHR44	5 kutuplu Evrık soket beyaz	500	2,38	AAA
Fiş					
1778832	PTSM 0,5/ 2-P-2,5	2 kutuplu Fiş 0,14-0,5 mm ² yaylı siyah	250	1,36	AAA
1778845	PTSM 0,5/ 3-P-2,5	3 kutuplu Fiş 0,14-0,5 mm ² yaylı siyah	250	1,94	AAA
1778858	PTSM 0,5/ 4-P-2,5	4 kutuplu Fiş 0,14-0,5 mm ² yaylı siyah	250	2,49	AAA
1778861	PTSM 0,5/ 5-P-2,5	5 kutuplu Fiş 0,14-0,5 mm ² yaylı siyah	100	3,06	AAA
1704853	PTSM 0,5/ 2-P-2,5 WH	2 kutuplu Fiş 0,14-0,5 mm ² yaylı beyaz	250	1,36	AAA
1704854	PTSM 0,5/ 3-P-2,5 WH	3 kutuplu Fiş 0,14-0,5 mm ² yaylı beyaz	250	1,94	AAA
1704857	PTSM 0,5/ 4-P-2,5 WH	4 kutuplu Fiş 0,14-0,5 mm ² yaylı beyaz	250	2,49	AAA
1704858	PTSM 0,5/ 5-P-2,5 WH	5 kutuplu Fiş 0,14-0,5 mm ² yaylı beyaz	100	3,06	AAA
Evrık fiş - 0,14-0,5 mm²					
1709450	PTSM 0,5/ 2-PI-2,5 WH	2 kutuplu Evrık fiş yaylı beyaz	250	1,49	AAA
1709451	PTSM 0,5/ 3-PI-2,5 WH	3 kutuplu Evrık fiş yaylı beyaz	250	2,10	AAA
1709452	PTSM 0,5/ 4-PI-2,5 WH	4 kutuplu Evrık fiş yaylı beyaz	250	2,73	AAA
1709453	PTSM 0,5/ 5-PI-2,5 WH	5 kutuplu Evrık fiş yaylı beyaz	100	3,34	AAA
1709457	PTSM 0,5/ 2-PL-2,5 WH	2 kutuplu Evrık fiş yandan kilitlemeli yaylı beyaz	250	1,42	AAA
1709459	PTSM 0,5/ 3-PL-2,5 WH	3 kutuplu Evrık fiş yandan kilitlemeli yaylı beyaz	250	2,02	AAA
1709460	PTSM 0,5/ 4-PL-2,5 WH	4 kutuplu Evrık fiş yandan kilitlemeli yaylı beyaz	250	2,60	AAA
1709462	PTSM 0,5/ 5-PL-2,5 WH	5 kutuplu Evrık fiş yandan kilitlemeli yaylı beyaz	100	3,20	AAA

Maksimum 8 kutuplu /THR versiyonlar/Dikey soketler

SİPNO.	TİP	AÇIKLAMA	AMBALAJ (Ad.)	BİRİM FİYAT (€/Ad.)	SATIŞ GRUBU
ALTTAN MONTAJ İÇİN SOKETLER					
1830126	PTSM 0,5/ 2-HTB-2,5-SMD WH R24	2 kutuplu, Alttan geçiş için SMD soket	beyaz	330	1,17 AAA
1830139	PTSM 0,5/ 3-HTB-2,5-SMD WH R44	3 kutuplu, Alttan geçiş için SMD soket	beyaz	330	1,73 AAA
1830142	PTSM 0,5/ 4-HTB-2,5-SMD WH R44	4 kutuplu, Alttan geçiş için SMD soket	beyaz	330	2,27 AAA
1830155	PTSM 0,5/ 5-HTB-2,5-SMD WH R44	5 kutuplu, Alttan geçiş için SMD soket	beyaz	330	2,82 AAA



PTSM 0,5/ ...-HTB-2,5-SMD WH R24



PTSM 0,5/ 3 HTB-2,5-SMD WH R44



Finepitch Serisi PCB-PCB Bağlantı Konnektörleri



Finepitch 0,8 Avantajlar

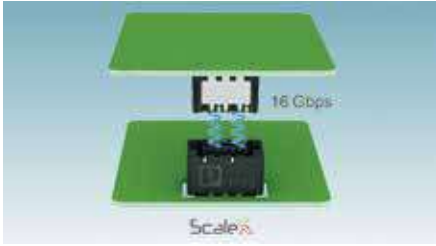

16 Gbps'e kadar data iletim hızı

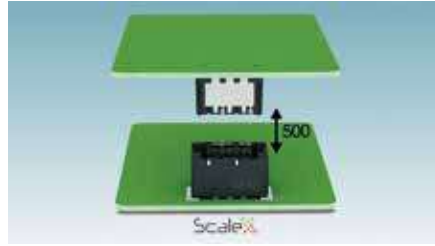

500'e kadar döngü dayanımı

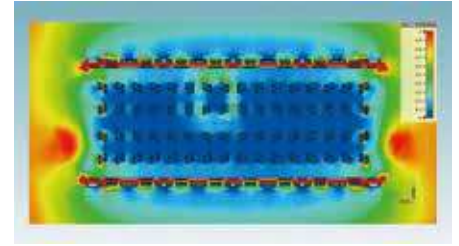

EMC ekranlama sayesinde elektromanyetik etkilere karşı üstün koruma

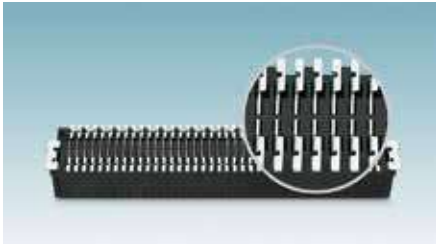

Proses odaklı kontak yapısı

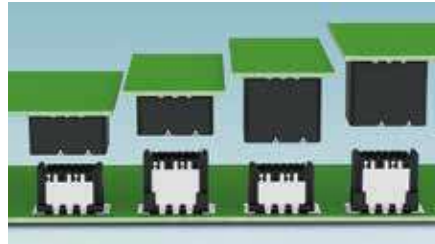

Seçilebilir istifleme yüksekliği sayesinde esnek tasarım



Scalex teknolojisi sayesinde kontak koruması

Finepitch 1,27 Avantajlar



Yatay ve dikey açılı konnektörler sayesinde esnek konumlandırma

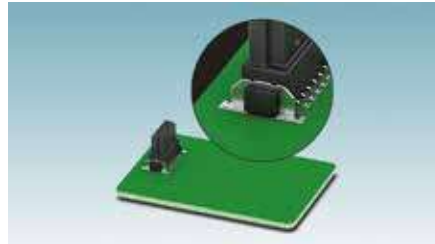

Metal kılavuzlar sayesinde mekaniksel stabilite



Flat-ribbon kablolu seçenekleri ile esnek PCB-PCB bağlantı

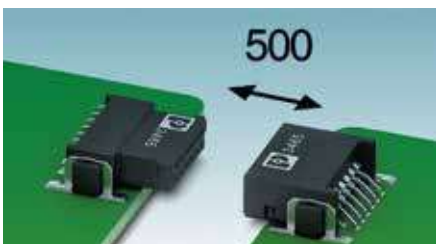

500'e kadar döngü dayanımı

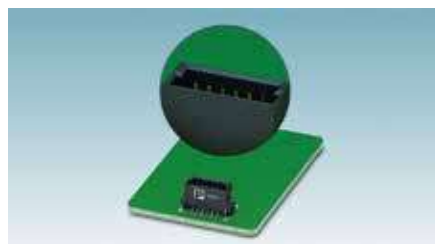

Açısal eğim sayesinde kolay montaj



Kılavuz tırnaklar sayesinde güvenilir bağlantı

SMD



SPT-SMD 1,5/
2-H-3,81 R24

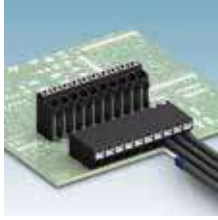

SİPNO.	TİP	AÇIKLAMA	AMBALAJ (Ad.)	BİRİM FİYAT (€/Ad.)	SATIŞ GRUBU
1,5mm² SMD PCB Klemensleri					
1824637	SPT-SMD 1,5/ 2-H-3,81 R24	2 kutuplu, yatay, 3,81 mm pin aralığı	300	1,59	AAL
1824640	SPT-SMD 1,5/ 3-H-3,81 R24	3 kutuplu, yatay, 3,81 mm pin aralığı	300	2,17	AAL
1824653	SPT-SMD 1,5/ 4-H-3,81 R44	4 kutuplu, yatay, 3,81 mm pin aralığı	300	2,75	AAL
1824666	SPT-SMD 1,5/ 5-H-3,81 R44	5 kutuplu, yatay, 3,81 mm pin aralığı	300	3,32	AAL
1824190	SPT-SMD 1,5/ 2-V-3,81 R24	2 kutuplu, dikey, 3,81 mm pin aralığı	200	1,75	AAL
1824200	SPT-SMD 1,5/ 3-V-3,81 R32	3 kutuplu, dikey, 3,81 mm pin aralığı	200	2,33	AAL
1824213	SPT-SMD 1,5/ 4-V-3,81 R44	4 kutuplu, dikey, 3,81 mm pin aralığı	200	2,90	AAL
1824226	SPT-SMD 1,5/ 5-V-3,81 R44	5 kutuplu, dikey, 3,81 mm pin aralığı	200	3,48	AAL
1824857	SPT-SMD 1,5/ 2-H-5,08 R24	2 kutuplu, yatay, 5,08 mm pin aralığı	300	1,59	AAL
1824860	SPT-SMD 1,5/ 3-H-5,08 R32	3 kutuplu, yatay, 5,08 mm pin aralığı	300	2,17	AAL
1824873	SPT-SMD 1,5/ 4-H-5,08 R44	4 kutuplu, yatay, 5,08 mm pin aralığı	300	2,75	AAL
1824885	SPT-SMD 1,5/ 5-H-5,08 R44	5 kutuplu, yatay, 5,08 mm pin aralığı	300	3,32	AAL
1824417	SPT-SMD 1,5/ 2-V-5,08 R24	2 kutuplu, dikey, 5,08 mm pin aralığı	200	1,75	AAL
1824420	SPT-SMD 1,5/ 3-V-5,08 R32	3 kutuplu, dikey, 5,08 mm pin aralığı	200	2,33	AAL
1824433	SPT-SMD 1,5/ 4-V-5,08 R44	4 kutuplu, dikey, 5,08 mm pin aralığı	200	2,90	AAL
1824446	SPT-SMD 1,5/ 5-V-5,08 R44	5 kutuplu, dikey, 5,08 mm pin aralığı	200	3,48	AAL

SMD



Fiş



Yatay soket



Dikey soket

GEÇMELİ KONNEKTÖR - YAYLI - 2,54 mm PİN ARALIĞI - SMD MONTAJ İÇİN

1821096	FMC 0,5/ 2-ST-2,54	2 kutup, fiş	200	2,05	AAA
1821106	FMC 0,5/ 3-ST-2,54	3 kutup, fiş	200	2,66	AAA
1821119	FMC 0,5/ 4-ST-2,54	4 kutup, fiş	200	3,26	AAA
1821122	FMC 0,5/ 5-ST-2,54	5 kutup, fiş	200	3,90	AAA
1821698	MC 0,5/ 2-G-2,54 SMD R24	2 kutup, yatay soket, SMD	465	1,32	AAA
1821708	MC 0,5/ 3-G-2,54 SMD R24	3 kutup, yatay soket, SMD	465	1,67	AAA
1821711	MC 0,5/ 4-G-2,54 SMD R24	4 kutup, yatay soket, SMD	465	2,02	AAA
1821724	MC 0,5/ 5-G-2,54 SMD R24	5 kutup, yatay soket, SMD	465	2,38	AAA
1821546	MCV 0,5/ 2-G-2,54 SMD R24	2 kutup, dikey soket, SMD	315	1,32	AAA
1821559	MCV 0,5/ 3-G-2,54 SMD R24	3 kutup, dikey soket, SMD	315	1,67	AAA
1821562	MCV 0,5/ 4-G-2,54 SMD R24	4 kutup, dikey soket, SMD	315	2,02	AAA
1821575	MCV 0,5/ 5-G-2,54 SMD R44	5 kutup, dikey soket, SMD	315	2,38	AAA

Maksimum 16 kutuplu / THR versiyonlar

SMD



DFMC 0,5/ 3-ST-2,54



DMC 0,5/ 3-G1-2,54
SMD R24



DMCV 0,5/ 3-G1-2,54
SMD R24

ÇİFT KATLI - YAYLI - 2,54 mm PİN ARALIĞI - SMD MONTAJ İÇİN

1844578	DFMC 0,5/ 2-ST-2,54	2x2 kutup, fiş	100	2,89	AAA
1844581	DFMC 0,5/ 3-ST-2,54	3x2 kutup, fiş	100	4,23	AAA
1844594	DFMC 0,5/ 4-ST-2,54	4x2 kutup, fiş	100	5,59	AAA
1844604	DFMC 0,5/ 5-ST-2,54	5x2 kutup, fiş	100	6,93	AAA
1845027	DMC 0,5/ 2-G1-2,54 SMD R24	2x2 kutup, yatay soket	300	2,01	AAA
1845030	DMC 0,5/ 3-G1-2,54 SMD R24	3x2 kutup, yatay soket	300	2,82	AAA
1845043	DMC 0,5/ 4-G1-2,54 SMD R44	4x2 kutup, yatay soket	300	3,62	AAA
1845056	DMC 0,5/ 5-G1-2,54 SMD R44	5x2 kutup, yatay soket	300	4,41	AAA
1845179	DMCV 0,5/ 2-G1-2,54 SMD R32	2x2 kutup, dikey soket	330	2,01	AAA
1845182	DMCV 0,5/ 3-G1-2,54 SMD R24	3x2 kutup, dikey soket	330	2,82	AAA
1845195	DMCV 0,5/ 4-G1-2,54 SMD R32	4x2 kutup, dikey soket	330	3,62	AAA
1845205	DMCV 0,5/ 5-G1-2,54 SMD R44	5x2 kutup, dikey soket	330	4,41	AAA

LEHİM BACAĞLI



MC 1,5/...-G-...

SİPNO.	TİP	AÇIKLAMA	AMBALAJ (Ad.)	BİRİM FİYAT (€/Ad.)	SATIŞ GRUBU
SOKET -YATAY - PİN ARALIĞI 3,81 mm					
1803277	MC 1,5/ 2-G-3,81	2 kutuplu	250	0,59	AAB
1803280	MC 1,5/ 3-G-3,81	3 kutuplu	250	0,89	AAB
1803293	MC 1,5/ 4-G-3,81	4 kutuplu	250	1,18	AAB
1803303	MC 1,5/ 5-G-3,81	5 kutuplu	250	1,46	AAB
1803316	MC 1,5/ 6-G-3,81	6 kutuplu	100	1,76	AAB
1803329	MC 1,5/ 7-G-3,81	7 kutuplu	100	2,05	AAB
1803332	MC 1,5/ 8-G-3,81	8 kutuplu	100	2,35	AAB
1803345	MC 1,5/ 9-G-3,81	9 kutuplu	100	2,64	AAB
1803358	MC 1,5/10-G-3,81	10 kutuplu	100	2,92	AAB
1803361	MC 1,5/11-G-3,81	11 kutuplu	50	3,22	AAB
1803374	MC 1,5/12-G-3,81	12 kutuplu	50	3,51	AAB
Maksimum 20 kutuplu / 3,5 mm pin aralığı / açılı / flanşlı / çift katlı					

LEHİM BACAĞLI



MCV 1,5/...-G-...

SİPNO.	TİP	AÇIKLAMA	AMBALAJ (Ad.)	BİRİM FİYAT (€/Ad.)	SATIŞ GRUBU
SOKET -DİKEY - PİN ARALIĞI 3,81 mm					
1803426	MCV 1,5/ 2-G-3,81	2 kutuplu	250	0,59	AAB
1803439	MCV 1,5/ 3-G-3,81	3 kutuplu	250	0,89	AAB
1803442	MCV 1,5/ 4-G-3,81	4 kutuplu	250	1,18	AAB
1803455	MCV 1,5/ 5-G-3,81	5 kutuplu	250	1,46	AAB
1803468	MCV 1,5/ 6-G-3,81	6 kutuplu	100	1,76	AAB
1803471	MCV 1,5/ 7-G-3,81	7 kutuplu	100	2,05	AAB
1803484	MCV 1,5/ 8-G-3,81	8 kutuplu	100	2,35	AAB
1803497	MCV 1,5/ 9-G-3,81	9 kutuplu	100	2,64	AAB
1803507	MCV 1,5/10-G-3,81	10 kutuplu	100	2,92	AAB
1803510	MCV 1,5/11-G-3,81	11 kutuplu	50	3,22	AAB
1803523	MCV 1,5/12-G-3,81	12 kutuplu	50	3,51	AAB
Maksimum 20 kutuplu / 3,5 mm pin aralığı / açılı / flanşlı / çift katlı					

HAVADA BAĞLANTI



IMC 1,5/...-ST-...

SİPNO.	TİP	AÇIKLAMA	AMBALAJ (Ad.)	BİRİM FİYAT (€/Ad.)	SATIŞ GRUBU
VİDALI EVRİK FİŞ - PİN ARALIĞI 3,81 mm					
1857883	IMC 1,5/2-ST-3,81	2 kutuplu	50	2,08	AAB
1857896	IMC 1,5/ 3-ST-3,81	3 kutuplu	50	3,12	AAB
1857906	IMC 1,5/ 4-ST-3,81	4 kutuplu	50	4,15	AAB
1857919	IMC 1,5/ 5-ST-3,81	5 kutuplu	50	5,19	AAB
1857922	IMC 1,5/ 6-ST-3,81	6 kutuplu	50	6,23	AAB
1857935	IMC 1,5/ 7-ST-3,81	7 kutuplu	50	7,26	AAB
1857948	IMC 1,5/ 8-ST-3,81	8 kutuplu	50	8,30	AAB
1857951	IMC 1,5/ 9-ST-3,81	9 kutuplu	50	9,34	AAB
1857964	IMC 1,5/10-ST-3,81	10 kutuplu	50	10,38	AAB
1857977	IMC 1,5/11-ST-3,81	11 kutuplu	50	11,41	AAB
1857980	IMC 1,5/12-ST-3,81	12 kutuplu	50	12,45	AAB
Maksimum 16 kutuplu / flanşlı					

LEHİM BACAĞLI



IMC 1,5/...-G-...

SİPNO.	TİP	AÇIKLAMA	AMBALAJ (Ad.)	BİRİM FİYAT (€/Ad.)	SATIŞ GRUBU
EVİRİK SOKET - PİN ARALIĞI 3,81 mm					
1862577	IMC 1,5/2-G-3,81	2 kutuplu	50	1,33	AAB
1862580	IMC 1,5/ 3-G-3,81	3 kutuplu	50	1,99	AAB
1862593	IMC 1,5/ 4-G-3,81	4 kutuplu	50	2,65	AAB
1862603	IMC 1,5/ 5-G-3,81	5 kutuplu	50	3,30	AAB
1862616	IMC 1,5/ 6-G-3,81	6 kutuplu	50	3,96	AAB
1862629	IMC 1,5/ 7-G-3,81	7 kutuplu	50	4,62	AAB
1862632	IMC 1,5/ 8-G-3,81	8 kutuplu	50	5,29	AAB
1862645	IMC 1,5/ 9-G-3,81	9 kutuplu	50	5,95	AAB
1862658	IMC 1,5/10-G-3,81	10 kutuplu	50	6,60	AAB
1862661	IMC 1,5/11-G-3,81	11 kutuplu	50	7,26	AAB
1862674	IMC 1,5/12-G-3,81	12 kutuplu	50	7,92	AAB
Maksimum 16 kutuplu / dikey versiyon					

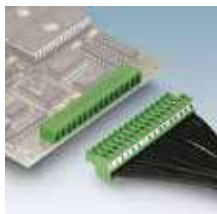

MC 1,5/...-G-3,81 & MC1,5/...-ST-3,81 (yatay soket + fiş)



MCV 1,5/...-G-3,81 & FK MCP 1,5/...-ST-3,81 (dikey soket +yaylı fiş)

SİPNO. TİP AÇIKLAMA AMBALAJ (Ad.) BİRİM FİYAT (€/Ad.) SATIŞ GRUBU

VİDALI FİŞ - PİN ARALIĞI 3,81 mm

1803578	MC 1,5/ 2-ST-3,81	2 kutuplu	0,14 -1,5mm ²	250	1,67	AAB
1803581	MC 1,5/ 3-ST-3,81	3 kutuplu	0,14 -1,5mm ²	250	2,50	AAB
1803594	MC 1,5/ 4-ST-3,81	4 kutuplu	0,14 -1,5mm ²	250	3,33	AAB
1803604	MC 1,5/ 5-ST-3,81	5 kutuplu	0,14 -1,5mm ²	250	4,17	AAB
1803617	MC 1,5/ 6-ST-3,81	6 kutuplu	0,14 -1,5mm ²	50	5,00	AAB
1803620	MC 1,5/ 7-ST-3,81	7 kutuplu	0,14 -1,5mm ²	50	5,83	AAB
1803633	MC 1,5/ 8-ST-3,81	8 kutuplu	0,14 -1,5mm ²	50	6,66	AAB
1803646	MC 1,5/ 9-ST-3,81	9 kutuplu	0,14 -1,5mm ²	50	7,50	AAB
1803659	MC 1,5/10-ST-3,81	10 kutuplu	0,14 -1,5mm ²	50	8,33	AAB
1803662	MC 1,5/11-ST-3,81	11 kutuplu	0,14 -1,5mm ²	50	9,16	AAB
1803675	MC 1,5/12-ST-3,81	12 kutuplu	0,14 -1,5mm ²	50	9,99	AAB

Maksimum 20 kutuplu / 3,5 mm pin aralığı / flanşlı / farklı kablo giriş yönleri

YAYLI FİŞ - PİN ARALIĞI 3,81 mm

1851041	FK-MCP 1,5/ 2-ST-3,81	2 kutuplu	0,14 -1,5mm ²	50	2,09	AAB
1851054	FK-MCP 1,5/ 3-ST-3,81	3 kutuplu	0,14 -1,5mm ²	50	3,13	AAB
1851067	FK-MCP 1,5/ 4-ST-3,81	4 kutuplu	0,14 -1,5mm ²	50	4,17	AAB
1851070	FK-MCP 1,5/ 5-ST-3,81	5 kutuplu	0,14 -1,5mm ²	50	5,21	AAB
1851083	FK-MCP 1,5/ 6-ST-3,81	6 kutuplu	0,14 -1,5mm ²	50	6,25	AAB
1851096	FK-MCP 1,5/ 7-ST-3,81	7 kutuplu	0,14 -1,5mm ²	50	7,29	AAB
1851106	FK-MCP 1,5/ 8-ST-3,81	8 kutuplu	0,14 -1,5mm ²	50	8,33	AAB
1851119	FK-MCP 1,5/ 9-ST-3,81	9 kutuplu	0,14 -1,5mm ²	50	9,37	AAB
1851122	FK-MCP 1,5/ 10-ST-3,81	10 kutuplu	0,14 -1,5mm ²	50	10,41	AAB
1851135	FK-MCP 1,5/ 11-ST-3,81	11 kutuplu	0,14 -1,5mm ²	50	11,45	AAB
1851148	FK-MCP 1,5/ 12-ST-3,81	12 kutuplu	0,14 -1,5mm ²	50	12,50	AAB

Maksimum 20 kutuplu / 3,5 mm pin aralığı / flanşlı / çift katlı

KABLO MUHAFAZASI PİN ARALIĞI 3,81 mm

1834343	KGG-MC 1,5/2	2 kutup için		10	5,42	AAH
1834356	KGG-MC 1,5/3	3 kutup için		10	5,45	AAH
1834369	KGG-MC 1,5/4	4 kutup için		10	5,51	AAH
1834372	KGG-MC 1,5/5	5 kutup için		10	5,56	AAH
1834385	KGG-MC 1,5/6	6 kutup için		10	5,59	AAH
1834398	KGG-MC 1,5/7	7 kutup için		10	5,55	AAH
1834408	KGG-MC 1,5/8	8 kutup için		10	5,61	AAH
1834411	KGG-MC 1,5/9	9 kutup için		10	5,72	AAH
1834424	KGG-MC 1,5/10	10 kutup için		10	5,79	AAH
1834437	KGG-MC 1,5/11	11 kutup için		10	5,76	AAH
1834440	KGG-MC 1,5/12	12 kutup için		10	5,79	AAH

Maksimum 16 kutuplu / Sadece muhafazadır.

PANEL GEÇİŞ KLEMENSİ PİN ARALIĞI 3,81 mm

1829345	DFK-MC 1,5/2-GF-3,81	2 kutuplu		50	2,79	AAB
1829358	DFK-MC 1,5/3-GF-3,81	3 kutuplu		50	3,45	AAB
1829361	DFK-MC 1,5/4-GF-3,81	4 kutuplu		50	4,12	AAB
1829374	DFK-MC 1,5/5-GF-3,81	5 kutuplu		50	4,78	AAB
1829387	DFK-MC 1,5/6-GF-3,81	6 kutuplu		50	5,45	AAB
1829390	DFK-MC 1,5/7-GF-3,81	7 kutuplu		50	6,13	AAB
1827596	DFK-MC 1,5/8-GF-3,81	8 kutuplu		50	6,79	AAB
1829400	DFK-MC 1,5/9-GF-3,81	9 kutuplu		50	7,46	AAB
1829413	DFK-MC 1,5/10-GF-3,81	10 kutuplu		50	8,12	AAB
1829426	DFK-MC 1,5/11-GF-3,81	11 kutuplu		50	8,79	AAB
1829439	DFK-MC 1,5/12-GF-3,81	12 kutuplu		50	9,45	AAB

Maksimum 16 kutuplu / MC 1,5/...-STF-3,81 ile kullanılır.



MC 1,5/...-ST-...



FK-MCP 1,5/...-ST-...



KGG-MC 1,5/...-STF-...



DFK-MC 1,5/...-GF-3,81+
MC 1,5/...-STF-3,81



Havada bağlantı flanşlı fiş ve evrik fiş
IMC 1,5/...-STGF-3,81 & MC 1,5/...-ST-3,81

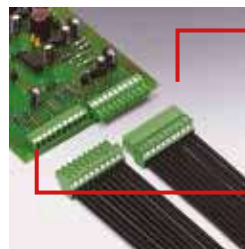

Evrik fiş + evrik soket
Düz ve evrik bağlantı
IMC 1,5/...-G-3,81 & MC 1,5/...-G-3,81
IMC 1,5/...-ST-3,81 & MC 1,5/...-ST-3,81
Fiş + yatay soket

SİPNO.	TİP	AÇIKLAMA	AMBALAJ (Ad.)	BİRİM FİYAT (€/Ad.)	SATIŞ GRUBU
ÇİFT KATLI FİŞLER PİN ARALIĞI:3,5					
1790108	DFMC 1,5/ 2-ST-3,5	2x2 kutuplu	50	2,63	AAB
1790111	DFMC 1,5/ 3-ST-3,5	3x2 kutuplu	50	3,93	AAB
1790124	DFMC 1,5/ 4-ST-3,5	4x2 kutuplu	50	5,24	AAB
1790137	DFMC 1,5/ 5-ST-3,5	5x2 kutuplu	50	6,56	AAB

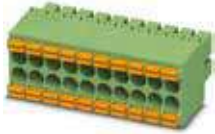

DFMC 1,5/ ... -ST-3,5

Maksimum 20x2 kutup sayısı

ÇİFT KATLI SOKETLER - YATAY PİN ARALIĞI:3,5

1786837	DMC1,5/2-G1-3,5P20THR	2x2 kutuplu	50	1,04	AAB
1786840	DMC1,5/3-G1-3,5P20THR	3x2 kutuplu	50	1,56	AAB
1786853	DMC1,5/4-G1-3,5P20THR	4x2 kutuplu	50	2,07	AAB
1786866	DMC1,5/5-G1-3,5P20THR	5x2 kutuplu	50	2,60	AAB



DMC1,5/...-G1-3,5P20THR

Maksimum 20x2 kutuplu

ÇİFT KATLI SOKETLER - DİKEY PİN ARALIĞI:3,5

1787205	DMCV1,5/2-G1-3,5P20THR	2x2 kutuplu	50	1,04	AAB
1787218	DMCV1,5/3-G1-3,5P20THR	3x2 kutuplu	50	1,56	AAB
1787221	DMCV1,5/4-G1-3,5P20THR	4x2 kutuplu	50	2,07	AAB
1787234	DMCV1,5/5-G1-3,5P20THR	5x2 kutuplu	50	2,60	AAB



DMCV1,5/...-G1-3,5P20THR

Maksimum 20x2 kutuplu

ÇİFT KATLI VE KİLİTLEMELİ FİŞLER PİN ARALIĞI:3,5

1790483	DFMC1,5/2-ST-3,5-LR	2x2 kutuplu	50	3,47	AAB
1790496	DFMC1,5/3-ST-3,5-LR	3x2 kutuplu	50	4,72	AAB
1790506	DFMC1,5/4-ST-3,5-LR	4x2 kutuplu	50	5,97	AAB
1790519	DFMC1,5/5-ST-3,5-LR	5x2 kutuplu	50	7,22	AAB

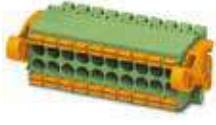

DFMC 1,5/ ... -ST-3,5-LR

Maksimum 20x2 kutup sayısı

ÇİFT KATLI SOKETLER - KİLİTLEMELİ FİŞLER İÇİN - FLANŞLI- YATAY PİN ARALIĞI:3,5

1787014	DMC 1,5/ 2-G1F-3,5-LR P20THR	2x2 kutuplu	50	2,01	AAB
1787027	DMC 1,5/ 3-G1F-3,5-LR P20THR	3x2 kutuplu	50	2,52	AAB
1787030	DMC 1,5/ 4-G1F-3,5-LR P20THR	4x2 kutuplu	50	3,05	AAB
1787043	DMC 1,5/ 5-G1F-3,5-LR P20THR	5x2 kutuplu	50	3,56	AAB



DMC1,5/...-G1F-3,5P20THR

Maksimum 20x2 kutuplu
DFMC 1,5/...-ST-3,5-LR ile kullanılır.

ÇİFT KATLI SOKETLER - KİLİTLEMELİ FİŞLER İÇİN - FLANŞLI- DİKEY PİN ARALIĞI:3,5

1787399	DMCV 1,5/ 2-G1F-3,5-LR P20THR	2x2 kutuplu	50	2,01	AAB
1787409	DMCV 1,5/ 3-G1F-3,5-LR P20THR	3x2 kutuplu	50	2,52	AAB
1787412	DMCV 1,5/ 4-G1F-3,5-LR P20THR	4x2 kutuplu	50	3,05	AAB
1787425	DMCV 1,5/ 5-G1F-3,5-LR P20THR	5x2 kutuplu	50	3,56	AAB



DMCV1,5/...-G1F-3,5P20THR

Maksimum 20x2 kutuplu
DFMC 1,5/...-ST-3,5-LR ile kullanılır.



SİPNO. TIP AÇIKLAMA AMBALAJ (Ad.) BİRİM FİYAT (€/Ad.) SATIŞ GRUBU

LEHİM BACAĞI

SOKET - YATAY PİN ARALIĞI 5,08 mm



MSTB 2,5/...-G-...

1759017	MSTB 2,5/ 2-G-5,08	2 kutuplu	250	0,56	AAC
1759020	MSTB 2,5/ 3-G-5,08	3 kutuplu	250	0,82	AAC
1759033	MSTB 2,5/ 4-G-5,08	4 kutuplu	250	1,10	AAC
1759046	MSTB 2,5/ 5-G-5,08	5 kutuplu	250	1,36	AAC
1759059	MSTB 2,5/ 6-G-5,08	6 kutuplu	100	1,62	AAC
1759062	MSTB 2,5/ 7-G-5,08	7 kutuplu	100	1,88	AAC
1759075	MSTB 2,5/ 8-G-5,08	8 kutuplu	100	2,15	AAC
1759088	MSTB 2,5/ 9-G-5,08	9 kutuplu	100	2,42	AAC
1759091	MSTB 2,5/10-G-5,08	10 kutuplu	100	2,68	AAC
1759101	MSTB 2,5/11-G-5,08	11 kutuplu	50	2,94	AAC
1759114	MSTB 2,5/12-G-5,08	12 kutuplu	50	3,21	AAC

Maksimum 24 kutuplu / flanşlı / yanları kapalı / çift katlı / 5,0 pin aralığı

LEHİM BACAĞI

SOKET - DİKEY PİN ARALIĞI 5,08 mm



MSTBV 2,5/...-G-...

1758018	MSTBV 2,5/ 2-G-5,08	2 kutuplu	250	0,56	AAC
1758021	MSTBV 2,5/ 3-G-5,08	3 kutuplu	250	0,82	AAC
1758034	MSTBV 2,5/ 4-G-5,08	4 kutuplu	250	1,10	AAC
1758047	MSTBV 2,5/ 5-G-5,08	5 kutuplu	250	1,36	AAC
1758050	MSTBV 2,5/ 6-G-5,08	6 kutuplu	100	1,62	AAC
1758063	MSTBV 2,5/ 7-G-5,08	7 kutuplu	100	1,88	AAC
1758076	MSTBV 2,5/ 8-G-5,08	8 kutuplu	100	2,15	AAC
1758089	MSTBV 2,5/ 9-G-5,08	9 kutuplu	100	2,42	AAC
1758092	MSTBV 2,5/10-G-5,08	10 kutuplu	100	2,68	AAC
1758102	MSTBV 2,5/11-G-5,08	11 kutuplu	50	2,94	AAC
1758115	MSTBV 2,5/12-G-5,08	12 kutuplu	50	3,21	AAC

Maksimum 24 kutuplu / flanşlı / yanları kapalı / 5,0 pin aralığı

LEHİM BACAĞI

EVRIK SOKET PİN ARALIĞI 5,08 mm



IC 2,5/...-G-...

1786404	IC 2,5/2-G-5,08	2 kutuplu	50	1,24	AAC
1786417	IC 2,5/3-G-5,08	3 kutuplu	50	1,85	AAC
1786420	IC 2,5/4-G-5,08	4 kutuplu	50	2,45	AAC
1786433	IC 2,5/5-G-5,08	5 kutuplu	50	3,06	AAC
1786446	IC 2,5/6-G-5,08	6 kutuplu	50	3,67	AAC
1786459	IC 2,5/7-G-5,08	7 kutuplu	50	4,27	AAC
1786462	IC 2,5/8-G-5,08	8 kutuplu	50	4,88	AAC
1786475	IC 2,5/9-G-5,08	9 kutuplu	50	5,48	AAC
1786488	IC 2,5/10-G-5,08	10 kutuplu	50	6,08	AAC
1786491	IC 2,5/11-G-5,08	11 kutuplu	50	6,69	AAC
1786501	IC 2,5/12-G-5,08	12 kutuplu	50	7,29	AAC

Maksimum 24 kutuplu / flanşlı / dikey

VİDALI FİŞ - PİN ARALIĞI 5,08 mm



MSTB 2,5/...-ST-...

1757019	MSTB 2,5/ 2-ST-5,08	2 kutuplu	0,2 - 2,5 mm ²	50	1,55	AAC
1757022	MSTB 2,5/ 3-ST-5,08	3 kutuplu	0,2 - 2,5 mm ²	50	2,31	AAC
1757035	MSTB 2,5/ 4-ST-5,08	4 kutuplu	0,2 - 2,5 mm ²	50	3,08	AAC
1757048	MSTB 2,5/ 5-ST-5,08	5 kutuplu	0,2 - 2,5 mm ²	50	3,85	AAC
1757051	MSTB 2,5/ 6-ST-5,08	6 kutuplu	0,2 - 2,5 mm ²	50	4,61	AAC
1757064	MSTB 2,5/ 7-ST-5,08	7 kutuplu	0,2 - 2,5 mm ²	50	5,38	AAC
1757077	MSTB 2,5/ 8-ST-5,08	8 kutuplu	0,2 - 2,5 mm ²	50	6,15	AAC
1757080	MSTB 2,5/ 9-ST-5,08	9 kutuplu	0,2 - 2,5 mm ²	50	6,91	AAC
1757093	MSTB 2,5/10-ST-5,08	10 kutuplu	0,2 - 2,5 mm ²	50	7,67	AAC
1757103	MSTB 2,5/11-ST-5,08	11 kutuplu	0,2 - 2,5 mm ²	50	8,44	AAC
1757116	MSTB 2,5/12-ST-5,08	12 kutuplu	0,2 - 2,5 mm ²	50	9,20	AAC

Maksimum 24 kutuplu / flanşlı / açılı / çift katlı / 5,0 pin aralığı / farklı kablo giriş yönleri / test bağlantılı



Phoenix Contact'ın farklı baskı devre konnektör çözümleri ile uygulamalarınıza esneklik kazandırabilirsiniz. Örneğin; PCB'nizin beslemesini fiş ve soket ile yapabilirken, PCB'den enerji çıkışını evrik soket kullanarak alabilirsiniz.

PCB - PCB bağlantısı için soket ile birlikte evrik soket kullanılması gerekmektedir.

SİPNO.	TİP	AÇIKLAMA		AMBALAJ (Ad.)	BİRİM FİYAT (€/Ad.)	SATIŞ GRUBU
VİDALI FİŞ - DÜZ- PİN ARALIĞI 5,08mm						
1792249	MVSTBR 2,5/ 2-ST-5,08	2 kutuplu	0,2 - 2,5 mm ²	100	1,63	AAC
1792252	MVSTBR 2,5/ 3-ST-5,08	3 kutuplu	0,2 - 2,5 mm ²	100	2,43	AAC
1792265	MVSTBR 2,5/ 4-ST-5,08	4 kutuplu	0,2 - 2,5 mm ²	100	3,24	AAC
1792278	MVSTBR 2,5/ 5-ST-5,08	5 kutuplu	0,2 - 2,5 mm ²	100	4,04	AAC
1792281	MVSTBR 2,5/ 6-ST-5,08	6 kutuplu	0,2 - 2,5 mm ²	50	4,85	AAC
1792294	MVSTBR 2,5/ 7-ST-5,08	7 kutuplu	0,2 - 2,5 mm ²	50	5,64	AAC
1792304	MVSTBR 2,5/ 8-ST-5,08	8 kutuplu	0,2 - 2,5 mm ²	50	6,45	AAC
1792317	MVSTBR 2,5/ 9-ST-5,08	9 kutuplu	0,2 - 2,5 mm ²	50	7,25	AAC
1792320	MVSTBR 2,5/10-ST-5,08	10 kutuplu	0,2 - 2,5 mm ²	50	8,06	AAC
1792333	MVSTBR 2,5/11-ST-5,08	11 kutuplu	0,2 - 2,5 mm ²	50	8,87	AAC
1792346	MVSTBR 2,5/12-ST-5,08	12 kutuplu	0,2 - 2,5 mm ²	50	9,66	AAC
Maksimum 24 kutuplu / flanşlı / 5,0 pin aralığı						

KABLO ÇIKIŞ YÖNÜ
DÜZ YÜZEYDE



MVSTBR 2,5/...-ST-...

KABLO ÇIKIŞ YÖNÜ
DALGALI YÜZEYDE



MVSTBW 2,5/...-ST-...

SİPNO.	TİP	AÇIKLAMA		AMBALAJ (Ad.)	BİRİM FİYAT (€/Ad.)	SATIŞ GRUBU
VİDALI FİŞ - DÜZ- PİN ARALIĞI 5,08mm						
1792757	MVSTBW 2,5/ 2-ST-5,08	2 kutuplu	0,2 - 2,5 mm ²	100	1,63	AAC
1792760	MVSTBW 2,5/ 3-ST-5,08	3 kutuplu	0,2 - 2,5 mm ²	100	2,43	AAC
1792773	MVSTBW 2,5/ 4-ST-5,08	4 kutuplu	0,2 - 2,5 mm ²	100	3,24	AAC
1792786	MVSTBW 2,5/ 5-ST-5,08	5 kutuplu	0,2 - 2,5 mm ²	100	4,04	AAC
1792799	MVSTBW 2,5/ 6-ST-5,08	6 kutuplu	0,2 - 2,5 mm ²	50	4,85	AAC
1792809	MVSTBW 2,5/ 7-ST-5,08	7 kutuplu	0,2 - 2,5 mm ²	50	5,64	AAC
1792812	MVSTBW 2,5/ 8-ST-5,08	8 kutuplu	0,2 - 2,5 mm ²	50	6,45	AAC
1792825	MVSTBW 2,5/ 9-ST-5,08	9 kutuplu	0,2 - 2,5 mm ²	50	7,25	AAC
1792838	MVSTBW 2,5/10-ST-5,08	10 kutuplu	0,2 - 2,5 mm ²	50	8,06	AAC
1792841	MVSTBW 2,5/11-ST-5,08	11 kutuplu	0,2 - 2,5 mm ²	50	8,87	AAC
1792854	MVSTBW 2,5/12-ST-5,08	12 kutuplu	0,2 - 2,5 mm ²	50	9,66	AAC
Maksimum 24 kutuplu / flanşlı / 5,0 pin aralığı						

SİPNO.	TİP	AÇIKLAMA		AMBALAJ (Ad.)	BİRİM FİYAT (€/Ad.)	SATIŞ GRUBU
YAYLI FİŞ PİN ARALIĞI 5,08mm - TEST BAĞLANTILI						
1873058	FKC 2,5/2-ST-5,08	2 kutuplu	0,2 - 2,5 mm ²	100	1,58	AAC
1873061	FKC 2,5/3-ST-5,08	3 kutuplu	0,2 - 2,5 mm ²	100	2,36	AAC
1873074	FKC 2,5/4-ST-5,08	4 kutuplu	0,2 - 2,5 mm ²	100	3,13	AAC
1873087	FKC 2,5/5-ST-5,08	5 kutuplu	0,2 - 2,5 mm ²	100	3,92	AAC
1873090	FKC 2,5/6-ST-5,08	6 kutuplu	0,2 - 2,5 mm ²	50	4,70	AAC
1873100	FKC 2,5/7-ST-5,08	7 kutuplu	0,2 - 2,5 mm ²	50	5,48	AAC
1873113	FKC 2,5/8-ST-5,08	8 kutuplu	0,2 - 2,5 mm ²	50	6,25	AAC
1873126	FKC 2,5/9-ST-5,08	9 kutuplu	0,2 - 2,5 mm ²	50	7,03	AAC
1873139	FKC 2,5/10-ST-5,08	10 kutuplu	0,2 - 2,5 mm ²	50	7,81	AAC
1873142	FKC 2,5/11-ST-5,08	11 kutuplu	0,2 - 2,5 mm ²	50	8,59	AAC
1873155	FKC 2,5/12-ST-5,08	12 kutuplu	0,2 - 2,5 mm ²	50	9,37	AAC
Maksimum 24 kutuplu / flanşlı / 5,0 pin aralığı / farklı kablo giriş yönleri / çift katlı						



FKC 2,5/...-ST-...

SİPNO.	TİP	AÇIKLAMA		AMBALAJ (Ad.)	BİRİM FİYAT (€/Ad.)	SATIŞ GRUBU
YAYLI FİŞ PİN ARALIĞI 5,08mm - YANDAN KİLİTLEMELİ						
1925692	FKC 2,5/ 2-ST-5,08-RF	2 kutuplu	0,2 - 2,5 mm ²	100	2,03	AAC
1925702	FKC 2,5/ 3-ST-5,08-RF	3 kutuplu	0,2 - 2,5 mm ²	100	2,81	AAC
1925715	FKC 2,5/ 4-ST-5,08-RF	4 kutuplu	0,2 - 2,5 mm ²	100	3,59	AAC
1925728	FKC 2,5/ 5-ST-5,08-RF	5 kutuplu	0,2 - 2,5 mm ²	100	4,36	AAC
1925731	FKC 2,5/ 6-ST-5,08-RF	6 kutuplu	0,2 - 2,5 mm ²	50	5,14	AAC
1925744	FKC 2,5/ 7-ST-5,08-RF	7 kutuplu	0,2 - 2,5 mm ²	50	5,92	AAC
1925757	FKC 2,5/ 8-ST-5,08-RF	8 kutuplu	0,2 - 2,5 mm ²	50	6,70	AAC
1925760	FKC 2,5/ 9-ST-5,08-RF	9 kutuplu	0,2 - 2,5 mm ²	50	7,48	AAC
1925773	FKC 2,5/ 10-ST-5,08-RF	10 kutuplu	0,2 - 2,5 mm ²	50	8,26	AAC
1925786	FKC 2,5/ 11-ST-5,08-RF	11 kutuplu	0,2 - 2,5 mm ²	50	9,03	AAC
1925799	FKC 2,5/ 12-ST-5,08-RF	12 kutuplu	0,2 - 2,5 mm ²	50	9,81	AAC
Maksimum 24 kutuplu / 5,0 pin aralığı / MSTBA 2,5/...-G-5,08-RN ile kullanılır						



FKC 2,5/...-ST-...-RF

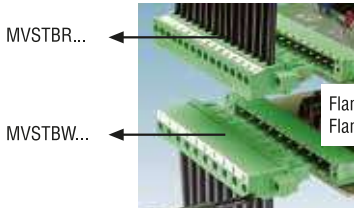

Flanşlı MVSTBR ve
Flanşlı MVSTBW uygulaması



Farklı renk alternatiflerimiz için lütfen bizi arayınız.

**HAVADA
BAĞLANTI İÇİN**



IC 2,5/...-ST-...

SİPNO.	TİP	AÇIKLAMA	AMBALAJ (Ad.)	BİRİM FİYAT (€/Ad.)	SATIŞ GRUBU
VİDALI EVRİK FİŞ PİN ARALIĞI 5,08 mm					
1786174	IC 2,5/2-ST-5,08	2 kutuplu	0,2 - 2,5 mm ²	50	1,94 AAC
1786187	IC 2,5/3-ST-5,08	3 kutuplu	0,2 - 2,5 mm ²	50	2,89 AAC
1786190	IC 2,5/4-ST-5,08	4 kutuplu	0,2 - 2,5 mm ²	50	3,86 AAC
1786200	IC 2,5/5-ST-5,08	5 kutuplu	0,2 - 2,5 mm ²	50	4,81 AAC
1786213	IC 2,5/6-ST-5,08	6 kutuplu	0,2 - 2,5 mm ²	50	5,78 AAC
1786226	IC 2,5/7-ST-5,08	7 kutuplu	0,2 - 2,5 mm ²	50	6,74 AAC
1786239	IC 2,5/8-ST-5,08	8 kutuplu	0,2 - 2,5 mm ²	50	7,70 AAC
1786242	IC 2,5/9-ST-5,08	9 kutuplu	0,2 - 2,5 mm ²	50	8,66 AAC
1786255	IC 2,5/10-ST-5,08	10 kutuplu	0,2 - 2,5 mm ²	50	9,62 AAC
1786268	IC 2,5/11-ST-5,08	11 kutuplu	0,2 - 2,5 mm ²	50	10,58 AAC
1786271	IC 2,5/12-ST-5,08	12 kutuplu	0,2 - 2,5 mm ²	50	11,54 AAC

Maksimum 24 kutuplu / flanşlı / yivli / yay bağlantılı

YAYLI EVRİK FİŞ PİN ARALIĞI 5,08 mm - KUTU YÜZEYİNE MONTE



FKICS...-STD...

1808721	FKICS 2,5/ 2-STD-5,08-RN	2 kutuplu, yaylı	0,2 - 2,5 mm ²	50	2,34 AAC
1808734	FKICS 2,5/ 3-STD-5,08-RN	3 kutuplu, yaylı	0,2 - 2,5 mm ²	50	3,18 AAC
1808747	FKICS 2,5/ 4-STD-5,08-RN	4 kutuplu, yaylı	0,2 - 2,5 mm ²	50	4,02 AAC
1808750	FKICS 2,5/ 5-STD-5,08-RN	5 kutuplu, yaylı	0,2 - 2,5 mm ²	50	4,87 AAC
1808763	FKICS 2,5/ 6-STD-5,08-RN	6 kutuplu, yaylı	0,2 - 2,5 mm ²	50	5,71 AAC
1808776	FKICS 2,5/ 7-STD-5,08-RN	7 kutuplu, yaylı	0,2 - 2,5 mm ²	50	6,55 AAC
1808789	FKICS 2,5/ 8-STD-5,08-RN	8 kutuplu, yaylı	0,2 - 2,5 mm ²	50	7,39 AAC
1808792	FKICS 2,5/ 9-STD-5,08-RN	9 kutuplu, yaylı	0,2 - 2,5 mm ²	50	8,24 AAC
1808802	FKICS 2,5/10-STD-5,08-RN	10 kutuplu, yaylı	0,2 - 2,5 mm ²	50	9,08 AAC
1808815	FKICS 2,5/11-STD-5,08-RN	11 kutuplu, yaylı	0,2 - 2,5 mm ²	50	9,92 AAC
1808828	FKICS 2,5/12-STD-5,08-RN	12 kutuplu, yaylı	0,2 - 2,5 mm ²	50	10,76 AAC

YAYLI EVRİK FİŞ PİN ARALIĞI 5,08 mm - YANDAN KİLİTLEME İÇİN



FKIC...-ST...

1925867	FKIC 2,5/ 2-ST-5,08-RN	2 kutuplu, yaylı	0,2 - 2,5 mm ²	50	1,70 AAC
1925870	FKIC 2,5/ 3-ST-5,08-RN	3 kutuplu, yaylı	0,2 - 2,5 mm ²	50	2,54 AAC
1925883	FKIC 2,5/ 4-ST-5,08-RN	4 kutuplu, yaylı	0,2 - 2,5 mm ²	50	3,38 AAC
1925896	FKIC 2,5/ 5-ST-5,08-RN	5 kutuplu, yaylı	0,2 - 2,5 mm ²	50	4,23 AAC
1925906	FKIC 2,5/ 6-ST-5,08-RN	6 kutuplu, yaylı	0,2 - 2,5 mm ²	50	5,07 AAC
1925919	FKIC 2,5/ 7-ST-5,08-RN	7 kutuplu, yaylı	0,2 - 2,5 mm ²	50	5,91 AAC
1925922	FKIC 2,5/ 8-ST-5,08-RN	8 kutuplu, yaylı	0,2 - 2,5 mm ²	50	6,75 AAC
1925935	FKIC 2,5/ 9-ST-5,08-RN	9 kutuplu, yaylı	0,2 - 2,5 mm ²	50	7,60 AAC
1925948	FKIC 2,5/10-ST-5,08-RN	10 kutuplu, yaylı	0,2 - 2,5 mm ²	50	8,44 AAC
1925951	FKIC 2,5/11-ST-5,08-RN	11 kutuplu, yaylı	0,2 - 2,5 mm ²	50	9,28 AAC
1925964	FKIC 2,5/12-ST-5,08-RN	12 kutuplu, yaylı	0,2 - 2,5 mm ²	50	10,12 AAC

SOKET - ÇİFT KATLI PİN ARALIĞI 5,08 mm



1762062	MDSTB 2,5/ 2-G-5,08	2 kutuplu, yatay		50	2,21 AAC
1762075	MDSTB 2,5/ 3-G-5,08	3 kutuplu, yatay		50	2,98 AAC
1763074	MDSTBV 2,5/ 2-G-5,08	2 kutuplu, dikey		50	2,05 AAC
1763087	MDSTBV 2,5/ 3-G-5,08	3 kutuplu, dikey		50	2,75 AAC

Daha yüksek kutup sayısı için yanyana birleştirilebilir.
flanşlı versiyonlar

**TÜM UYGULAMALAR İÇİN
DOĞRU
BAĞLANTI TEKNOJİLERİ**



Servo sürücüler



Kontrolör cihazları



Frekans çeviriciler



Ex uygulama cihazları

SİPNO.	TİP	AÇIKLAMA	AMBALAJ (Ad.)	BİRİM FİYAT (€/Ad.)	SATIŞ GRUBU
KABLO MUHAFAZASI PİN ARALIĞI 5,08mm					
1803934	KGG-MSTB 2,5/2	2 kutup için	10	5,46	AAH
1803947	KGG-MSTB 2,5/3	3 kutup için	10	5,51	AAH
1803882	KGG-MSTB 2,5/4	4 kutup için	10	5,56	AAH
1803895	KGG-MSTB 2,5/5	5 kutup için	10	5,61	AAH
1803905	KGG-MSTB 2,5/6	6 kutup için	10	5,64	AAH
1803918	KGG-MSTB 2,5/7	7 kutup için	10	5,66	AAH
1783779	KGS-MSTB 2,5/8	8 kutup için	10	5,71	AAH
1783782	KGS-MSTB 2,5/9	9 kutup için	10	5,76	AAH
1783740	KGS-MSTB 2,5/10	10 kutup için	10	5,80	AAH
1783805	KGS-MSTB 2,5/11	11 kutup için	10	5,82	AAH
1783818	KGS-MSTB 2,5/12	12 kutup için	10	5,85	AAH

Maksimum 16 kutuplu / sadece muhafazadır



KGG-MSTB 2,5/...+
MSTB 2,5/...-STF...

SİPNO.	TİP	AÇIKLAMA	AMBALAJ (Ad.)	BİRİM FİYAT (€/Ad.)	SATIŞ GRUBU
PANEL GEÇİŞ KLEMENSİ PİN ARALIĞI 5,08 mm IP 50 KORUMA					
1898839	DFK-MSTBA 2,5/ 2-G-5,08	2 kutuplu	50	2,26	AAC
1898842	DFK-MSTBA 2,5/ 3-G-5,08	3 kutuplu	50	2,96	AAC
1898855	DFK-MSTBA 2,5/ 4-G-5,08	4 kutuplu	50	3,65	AAC
1898868	DFK-MSTBA 2,5/ 5-G-5,08	5 kutuplu	50	4,34	AAC
1898871	DFK-MSTBA 2,5/ 6-G-5,08	6 kutuplu	50	5,03	AAC
1898884	DFK-MSTBA 2,5/ 7-G-5,08	7 kutuplu	50	5,73	AAC
1898897	DFK-MSTBA 2,5/ 8-G-5,08	8 kutuplu	50	6,42	AAC
1898907	DFK-MSTBA 2,5/ 9-G-5,08	9 kutuplu	50	7,11	AAC
1898910	DFK-MSTBA 2,5/ 10-G-5,08	10 kutuplu	50	7,81	AAC
1898923	DFK-MSTBA 2,5/ 11-G-5,08	11 kutuplu	50	8,50	AAC
1898936	DFK-MSTBA 2,5/ 12-G-5,08	12 kutuplu	50	9,19	AAC

Maksimum 16 kutuplu / flanşlı. Kablo bağlantılı veya slip-on yüksek bağlantılı çözümler



DFK-MSTBA 2,5/...-G-5,08
+MSTB 2,5/...-5,08

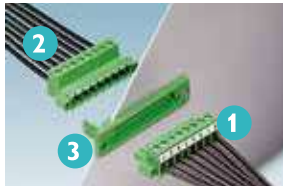

Cihazınızın çıkışında panel geçiş çözümlerini kullanabilirsiniz. Cihaz içinde kalan taraf PCB montaj veya kablo bağlantılı olabilir. Yandaki resimde görülen uygulama örneği aşağıdaki üç gruptan kutup sayısına uygun konfigürasyon seçilerek oluşturulmuştur.

1	VİDALI FİŞ PİN ARALIĞI 5,08 mm - VİDA FLANŞLI				
1777989	MSTB 2,5/ 2-STF-5,08	2 kutuplu	0,2 - 2,5 mm ²	50	1,68 AAC
1777992	MSTB 2,5/ 3-STF-5,08	3 kutuplu	0,2 - 2,5 mm ²	50	2,45 AAC
1778001	MSTB 2,5/ 4-STF-5,08	4 kutuplu	0,2 - 2,5 mm ²	50	3,22 AAC
1778014	MSTB 2,5/ 5-STF-5,08	5 kutuplu	0,2 - 2,5 mm ²	50	3,97 AAC
1778027	MSTB 2,5/ 6-STF-5,08	6 kutuplu	0,2 - 2,5 mm ²	50	4,74 AAC
1778030	MSTB 2,5/ 7-STF-5,08	7 kutuplu	0,2 - 2,5 mm ²	50	5,51 AAC
1778043	MSTB 2,5/ 8-STF-5,08	8 kutuplu	0,2 - 2,5 mm ²	50	6,27 AAC
1778056	MSTB 2,5/ 9-STF-5,08	9 kutuplu	0,2 - 2,5 mm ²	50	7,04 AAC
1778069	MSTB 2,5/10-STF-5,08	10 kutuplu	0,2 - 2,5 mm ²	50	7,81 AAC
1778072	MSTB 2,5/11-STF-5,08	11 kutuplu	0,2 - 2,5 mm ²	50	8,57 AAC
1778085	MSTB 2,5/12-STF-5,08	12 kutuplu	0,2 - 2,5 mm ²	50	9,34 AAC



MSTB 2,5/ ...-STF-5,08

2	EVRIK VİDALI FİŞ PİN ARALIĞI 5,08 mm - YİV FLANŞLI				
1825501	IC 2,5/ 2-STGF-5,08	2 kutuplu	0,2 - 2,5 mm ²	50	3,40 AAC
1825514	IC 2,5/ 3-STGF-5,08	3 kutuplu	0,2 - 2,5 mm ²	50	4,35 AAC
1825527	IC 2,5/ 4-STGF-5,08	4 kutuplu	0,2 - 2,5 mm ²	50	5,32 AAC
1825530	IC 2,5/ 5-STGF-5,08	5 kutuplu	0,2 - 2,5 mm ²	50	6,27 AAC
1825543	IC 2,5/ 6-STGF-5,08	6 kutuplu	0,2 - 2,5 mm ²	50	7,24 AAC
1825556	IC 2,5/ 7-STGF-5,08	7 kutuplu	0,2 - 2,5 mm ²	50	8,19 AAC
1825569	IC 2,5/ 8-STGF-5,08	8 kutuplu	0,2 - 2,5 mm ²	50	9,16 AAC
1825572	IC 2,5/ 9-STGF-5,08	9 kutuplu	0,2 - 2,5 mm ²	50	10,12 AAC
1825585	IC 2,5/10-STGF-5,08	10 kutuplu	0,2 - 2,5 mm ²	50	11,08 AAC
1825598	IC 2,5/11-STGF-5,08	11 kutuplu	0,2 - 2,5 mm ²	50	12,04 AAC
1825608	IC 2,5/12-STGF-5,08	12 kutuplu	0,2 - 2,5 mm ²	50	13,00 AAC



IC 2,5/ ...-STGF-5,08

3	PANEL GEÇİŞ PARÇASI				
1852024	IC-DFR 2	2 kutuplu		50	1,53 AAH
1852037	IC-DFR 3	3 kutuplu		50	1,53 AAH
1852040	IC-DFR 4	4 kutuplu		50	1,53 AAH
1852053	IC-DFR 5	5 kutuplu		50	1,53 AAH
1852066	IC-DFR 6	6 kutuplu		50	1,53 AAH
1852079	IC-DFR 7	7 kutuplu		50	1,53 AAH
1852082	IC-DFR 8	8 kutuplu		50	1,53 AAH
1852095	IC-DFR 9	9 kutuplu		50	1,53 AAH
1852105	IC-DFR 10	10 kutuplu		50	1,53 AAH
1852118	IC-DFR 11	11 kutuplu		50	1,53 AAH
1852121	IC-DFR 12	12 kutuplu		50	1,53 AAH



IC-DFR ...

SİPNO.	TİP	AÇIKLAMA	AMBALAJ (Ad.)	BİRİM FİYAT (€/Ad.)	SATIŞ GRUBU
YATAY SOKET PİN ARALIĞI 7,62 mm, Yanları kapalı					
1766233	GMSTBA 2,5/ 2-G-7,62	2 kutuplu	50	0,69	AAC
1766246	GMSTBA 2,5/ 3-G-7,62	3 kutuplu	50	1,01	AAC
1766259	GMSTBA 2,5/ 4-G-7,62	4 kutuplu	50	1,34	AAC
1766262	GMSTBA 2,5/ 5-G-7,62	5 kutuplu	50	1,66	AAC
1766275	GMSTBA 2,5/ 6-G-7,62	6 kutuplu	50	1,99	AAC
1766288	GMSTBA 2,5/ 7-G-7,62	7 kutuplu	50	2,31	AAC
1766291	GMSTBA 2,5/ 8-G-7,62	8 kutuplu	50	2,64	AAC
1766301	GMSTBA 2,5/ 9-G-7,62	9 kutuplu	50	2,97	AAC
1766314	GMSTBA 2,5/10-G-7,62	10 kutuplu	50	3,29	AAC
1766327	GMSTBA 2,5/11-G-7,62	11 kutuplu	50	3,62	AAC
1766330	GMSTBA 2,5/12-G-7,62	12 kutuplu	50	3,94	AAC

Maksimum 12 kutuplu / Yanları kapalı / flanşlı / 7,5 mm pin aralığı

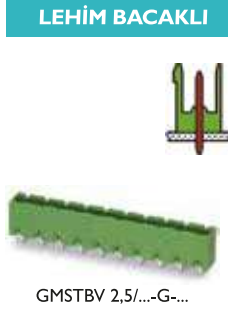
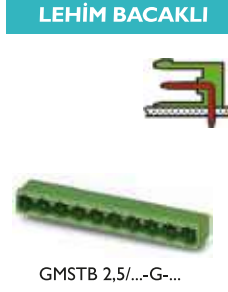

SİPNO.	TİP	AÇIKLAMA	AMBALAJ (Ad.)	BİRİM FİYAT (€/Ad.)	SATIŞ GRUBU
DİKEY SOKET PİN ARALIĞI 7,62 mm, Yanları kapalı					
1766770	GMSTBVA 2,5/ 2-G-7,62	2 kutuplu	50	0,69	AAC
1766783	GMSTBVA 2,5/ 3-G-7,62	3 kutuplu	50	1,01	AAC
1766796	GMSTBVA 2,5/ 4-G-7,62	4 kutuplu	50	1,34	AAC
1766806	GMSTBVA 2,5/ 5-G-7,62	5 kutuplu	50	1,66	AAC
1766819	GMSTBVA 2,5/ 6-G-7,62	6 kutuplu	50	1,99	AAC
1766822	GMSTBVA 2,5/ 7-G-7,62	7 kutuplu	50	2,31	AAC
1766835	GMSTBVA 2,5/ 8-G-7,62	8 kutuplu	50	2,64	AAC
1766848	GMSTBVA 2,5/ 9-G-7,62	9 kutuplu	50	2,97	AAC
1766851	GMSTBVA 2,5/10-G-7,62	10 kutuplu	50	3,29	AAC
1766864	GMSTBVA 2,5/11-G-7,62	11 kutuplu	50	3,62	AAC
1766877	GMSTBVA 2,5/12-G-7,62	12 kutuplu	50	3,94	AAC

Maksimum 12 kutuplu / Yanları kapalı / flanşlı / 7,5 mm pin aralığı



SİPNO.	TİP	AÇIKLAMA	AMBALAJ (Ad.)	BİRİM FİYAT (€/Ad.)	SATIŞ GRUBU
VİDALI FİŞ - PİN ARALIĞI 7,62 mm					
1766990	GMSTB 2,5/ 2-ST-7,62	2 kutuplu 0,2 - 2,5 mm ²	50	2,31	AAC
1767012	GMSTB 2,5/ 3-ST-7,62	3 kutuplu 0,2 - 2,5 mm ²	50	3,47	AAC
1767025	GMSTB 2,5/ 4-ST-7,62	4 kutuplu 0,2 - 2,5 mm ²	50	4,61	AAC
1767038	GMSTB 2,5/ 5-ST-7,62	5 kutuplu 0,2 - 2,5 mm ²	50	5,76	AAC
1767041	GMSTB 2,5/ 6-ST-7,62	6 kutuplu 0,2 - 2,5 mm ²	50	6,91	AAC
1767054	GMSTB 2,5/ 7-ST-7,62	7 kutuplu 0,2 - 2,5 mm ²	50	8,06	AAC
1767067	GMSTB 2,5/ 8-ST-7,62	8 kutuplu 0,2 - 2,5 mm ²	50	9,20	AAC
1767070	GMSTB 2,5/ 9-ST-7,62	9 kutuplu 0,2 - 2,5 mm ²	50	10,36	AAC
1767083	GMSTB 2,5/ 10-ST-7,62	10 kutuplu 0,2 - 2,5 mm ²	50	11,50	AAC
1767096	GMSTB 2,5/ 11-ST-7,62	11 kutuplu 0,2 - 2,5 mm ²	50	12,65	AAC
1767106	GMSTB 2,5/ 12-ST-7,62	12 kutuplu 0,2 - 2,5 mm ²	50	13,80	AAC

Maksimum 12 kutuplu / Flanşlı / 7,5 mm pin aralığı / farklı kablo giriş yönleri / yaylı

Diğer çözümlerimiz için lütfen bizi arayınız.

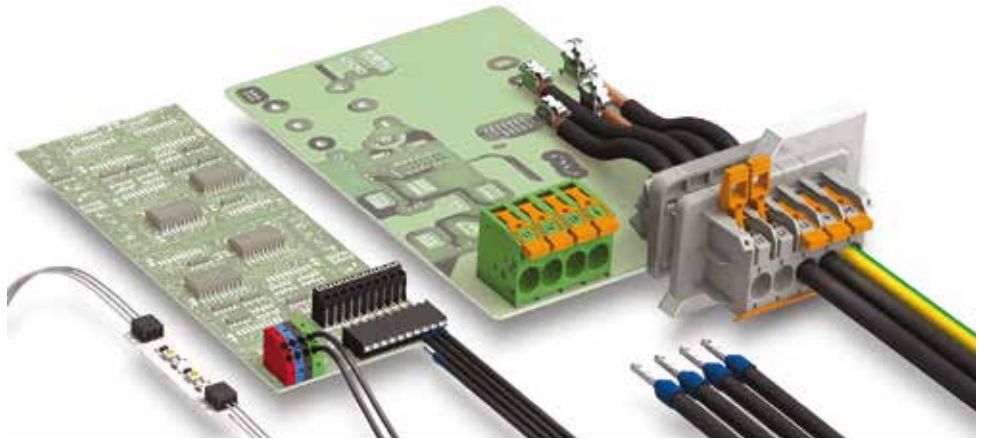

SİPNO.	TİP	AÇIKLAMA	AMBALAJ (Ad.)	BİRİM FİYAT (€/Ad.)	SATIŞ GRUBU
ÖZEL KLEMENSLER					
1704004	KDS 3	Tekli klemens, pin aralığı 5,08 mm	50	2,07	AAM
1780015	KDS 3-MT	"Bıçaklı" ayırma klemensi	50	3,56	AAM
1780028	KDS 3-PMT	"Ayırma fişli" ayırma klemensi	50	4,16	AAM
1780507	KDS 4	PCB geçiş klemensi, pin aralığı 10 mm	50	2,58	AAN
1704020	KDS10	PCB geçiş klemensi, pin aralığı 7,5 mm	50	4,61	AAN
1876521	PTS-5,08	PCB ayırma klemensi	50	2,60	AAM

Diğer çözümlerimiz için lütfen bizi arayınız.

SİPNO.	TİP	AÇIKLAMA	AMBALAJ (Ad.)	BİRİM FİYAT (€/Ad.)	SATIŞ GRUBU
1792863	PTS 1,5/ 2-5,0-H	2 kutuplu 0,14 - 2,5 mm ² yaylı	250	0,63	AAL
1792876	PTS 1,5/ 3-5,0-H	3 kutuplu 0,14 - 2,5 mm ² yaylı	250	0,94	AAL
1792889	PTS 1,5/ 4-5,0-H	4 kutuplu 0,14 - 2,5 mm ² yaylı	250	1,25	AAL
1792892	PTS 1,5/ 5-5,0-H	5 kutuplu 0,14 - 2,5 mm ² yaylı	100	1,57	AAL
1848532	PTS 1,5/ 2-PH-5,0 CLIP	2 kutuplu 0,20 - 2,5 mm ² yaylı	250	0,86	AAB
1848545	PTS 1,5/ 3-PH-5,0 CLIP	3 kutuplu 0,20 - 2,5 mm ² yaylı	250	1,29	AAB
1848558	PTS 1,5/ 4-PH-5,0 CLIP	4 kutuplu 0,20 - 2,5 mm ² yaylı	250	1,71	AAB
1848561	PTS 1,5/ 5-PH-5,0 CLIP	5 kutuplu 0,20 - 2,5 mm ² yaylı	250	2,13	AAB

Maksimum 12 kutuplu / 7,5 pin aralığı / yaylı geçmeli bağlantı

COMBICON COMPACT KLEMENSLER

1984617	PT 1,5/ 2-3,5-H	2 kutuplu	0,2 - 1,5 mm ²	17,5A - 200V	250	0,59	AAL
1984620	PT 1,5/ 3-3,5-H	3 kutuplu	0,2 - 1,5 mm ²	17,5A - 200V	250	0,88	AAL
1935161	PT 1,5/ 2-5,0-H	2 kutuplu	0,2 - 2,5 mm ²	17,5A - 320V	250	0,56	AAL
1935174	PT 1,5/ 3-5,0-H	3 kutuplu	0,2 - 2,5 mm ²	17,5A - 320V	250	0,83	AAL
1984015	PT 1,5/ 2-PVH-3,5*	2 kutuplu	0,2 - 1,5 mm ²	12A - 320V	250	0,99	AAB
1984028	PT 1,5/ 3-PVH-3,5*	3 kutuplu	0,2 - 1,5 mm ²	12A - 320V	250	1,49	AAB
1934861	PT 1,5/ 2-PVH-5,0*	2 kutuplu	0,2 - 2,5 mm ²	12A - 320V	250	0,91	AAB
1934874	PT 1,5/ 3-PVH-5,0*	3 kutuplu	0,2 - 2,5 mm ²	12A - 320V	250	1,35	AAB
1945096	PST 1,0/ 2-3,5	2'li Pin sırası		8A - 250V	50	0,28	AAB
1945106	PST 1,0/ 3-3,5	3'lü Pin sırası		8A - 250V	50	0,41	AAB
1933189	PST 1,3/ 2-5,0	2'li Pin sırası		12A - 320V	50	0,28	AAC
1933192	PST 1,3/ 3-5,0	3'lü Pin sırası		12A - 320V	50	0,41	AAC
1990009	PTSA 0,5/ 2-2,5-Z	2 kutuplu	0,2 - 0,5 mm ²	yaylı	250	0,51	AAK
1990012	PTSA 0,5/ 3-2,5-Z	3 kutuplu	0,2 - 0,5 mm ²	yaylı	250	0,76	AAK
1990025	PTSA 0,5/ 4-2,5-Z	4 kutuplu	0,2 - 0,5 mm ²	yaylı	250	1,01	AAK
1985195	PTSA 1,5/ 2-3,5-Z	2 kutuplu	0,5 - 1,5 mm ²	yaylı	250	0,51	AAL
1985205	PTSA 1,5/ 3-3,5-Z	3 kutuplu	0,5 - 1,5 mm ²	yaylı	250	0,76	AAL
1985218	PTSA 1,5/ 4-3,5-Z	4 kutuplu	0,5 - 1,5 mm ²	yaylı	250	1,01	AAL

*PCB klemensi dikey veya yatay takılabilir.

Diğer çözümlerimiz için lütfen bizi arayınız.

AKSESUARLAR

1734634	CP-MSTB	Fiş için kodlama parçası	100	0,07	AAH
1734401	CR-MSTB	Soket için kodlama parçası	100	0,07	AAH
1733169	EBP 2- 5	Tarak köprü 2'li 5,0 veya 5,08 pin aralıklı konnektörler için	10	0,51	AAH
1733172	EBP 3- 5	Tarak köprü 3'lü 5,0 veya 5,08 pin aralıklı konnektörler için	10	0,73	AAH
1733185	EBP 4- 5	Tarak köprü 4'lü 5,0 veya 5,08 pin aralıklı konnektörler için	10	1,01	AAH

COMBICON ürünleriyle birlikte kullanılacak etiketler için bakınız sayfa 50



PTS 1,5/...- 5,0-H



PTS 1,5/ 4-PH-5,0 CLIP



PT 1,5/...-3,5-H



PT .../...-PVH...



PST ...



PTSA...

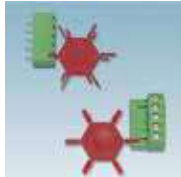

Kodlama uygulaması

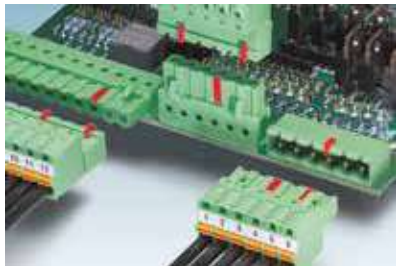

Kodlama uygulaması ile aynı kutup sayısındaki konnektörlerin yanlış takılmasını önler



Tarak köprü

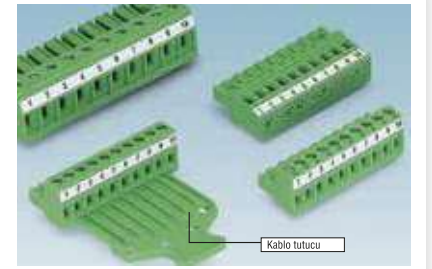

Markalama çözümleri

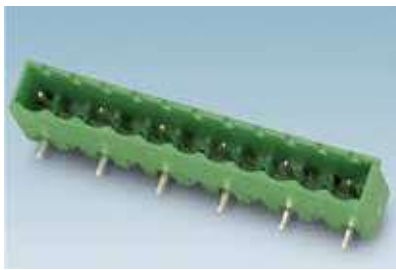

Kısmi montajlı soket



Entegre test bağlantıları

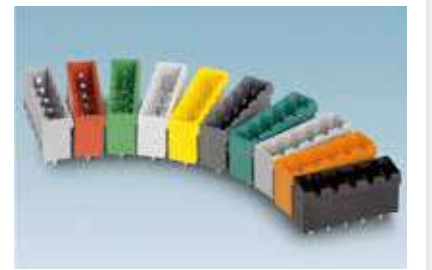

Renk çeşitleri

SİPNO.	TİP	AÇIKLAMA	AMBALAJ (Ad.)	BİRİM FİYAT (€/Ad.)	SATIŞ GRUBU
BASKILI DEVRE KLEMENSLERİ					
1714955	MKDS 5/ 2-6,35	2 kutuplu 0,2-4 mm ²	32A - 630V	50	1,50 AAN
1714968	MKDS 5/ 3-6,35	3 kutuplu 0,2-4 mm ²	32A - 630V	50	2,23 AAN
1868076	MKDS 5/ 2-7,62	2 kutuplu 0,2-4 mm ²	32A - 630V	50	1,53 AAN
1704936	MKDS 5/ 3-7,62	3 kutuplu 0,2-4 mm ²	32A - 630V	50	2,28 AAN
1714971	MKDS 5/ 2-9,5	2 kutuplu 0,2-4 mm ²	32A - 1000V	50	1,56 AAN
1714984	MKDS 5/ 3-9,5	3 kutuplu 0,2-4 mm ²	32A - 1000V	50	2,34 AAN
1777545	MKDS 5N HV/ 2-ZB-6,35	2 kutuplu 0,2-4 mm ²	41A - 1000V	50	1,73 AAN
1777558	MKDS 5N HV/ 3-ZB-6,35	3 kutuplu 0,2-4 mm ²	41A - 1000V	50	2,59 AAN
1773976	MKDSP 10N/ 2-10,16	2 kutuplu 0,5-16 mm ²	76A - 1000V	50	4,58 AAN
1774137	MKDSP 10N/ 3-10,16	3 kutuplu 0,5-16 mm ²	76A - 1000V	50	6,87 AAN
1932494	MKDSP 25/ 2-15,00-F	2 kutuplu 0,5 - 25 mm ²	125A,1000V flanşlı	25	7,55 AAO
1932504	MKDSP 25/ 3-15,00-F	3 kutuplu 0,5 - 25 mm ²	125A,1000V flanşlı	25	11,32 AAO

MKDS 5/...



MKDSP 25/...-15,00-F

FİŞ - SOKET KLEMENSLERİ

20A İÇİN FİŞ BÖLÜMÜ

1804904	PC 4/ 2-ST-7,62	2 kutuplu 0,2 - 4,0 mm ²	50	2,92	AAD
1804917	PC 4/ 3-ST-7,62	3 kutuplu 0,2 - 4,0 mm ²	50	4,38	AAD
1804920	PC 4/ 4-ST-7,62	4 kutuplu 0,2 - 4,0 mm ²	50	5,84	AAD
1804933	PC 4/ 5-ST-7,62	5 kutuplu 0,2 - 4,0 mm ²	50	7,30	AAD
1804946	PC 4/ 6-ST-7,62	6 kutuplu 0,2 - 4,0 mm ²	50	8,76	AAD
1804959	PC 4/ 7-ST-7,62	7 kutuplu 0,2 - 4,0 mm ²	50	10,22	AAD
1804962	PC 4/ 8-ST-7,62	8 kutuplu 0,2 - 4,0 mm ²	50	11,68	AAD
1804975	PC 4/ 9-ST-7,62	9 kutuplu 0,2 - 4,0 mm ²	50	13,14	AAD
1804988	PC 4/ 10-ST-7,62	10 kutuplu 0,2 - 4,0 mm ²	50	14,60	AAD
1804991	PC 4/ 11-ST-7,62	11 kutuplu 0,2 - 4,0 mm ²	50	16,06	AAD
1805000	PC 4/ 12-ST-7,62	12 kutuplu 0,2 - 4,0 mm ²	50	17,52	AAD

Flanşlı



PC 4/ ...-ST-7,62

LEHİM BACAKLI

20A İÇİN SOKET BÖLÜMÜ

1804797	PC 4/ 2-G-7,62	2 kutuplu	50	2,05	AAD
1804807	PC 4/ 3-G-7,62	3 kutuplu	50	3,07	AAD
1804810	PC 4/ 4-G-7,62	4 kutuplu	50	4,09	AAD
1804823	PC 4/ 5-G-7,62	5 kutuplu	50	5,11	AAD
1804836	PC 4/ 6-G-7,62	6 kutuplu	50	6,14	AAD
1804849	PC 4/ 7-G-7,62	7 kutuplu	50	7,16	AAD
1804852	PC 4/ 8-G-7,62	8 kutuplu	50	8,17	AAD
1804865	PC 4/ 9-G-7,62	9 kutuplu	50	9,19	AAD
1804878	PC 4/ 10-G-7,62	10 kutuplu	50	10,21	AAD
1804881	PC 4/ 11-G-7,62	11 kutuplu	50	11,23	AAD
1804894	PC 4/ 12-G-7,62	12 kutuplu	50	12,26	AAD

Dikey / panel geçiş / ray montaj



PC 4/ ...-G-7,62

41A İÇİN FİŞ BÖLÜMÜ

1777723	PC 5/ 2-ST1-7,62	2 kutuplu 0,2 - 6,0 mm ²	50	3,17	AAD
1777736	PC 5/ 3-ST1-7,62	3 kutuplu 0,2 - 6,0 mm ²	50	4,74	AAD
1777749	PC 5/ 4-ST1-7,62	4 kutuplu 0,2 - 6,0 mm ²	50	6,33	AAD
1777752	PC 5/ 5-ST1-7,62	5 kutuplu 0,2 - 6,0 mm ²	50	7,90	AAD
1777765	PC 5/ 6-ST1-7,62	6 kutuplu 0,2 - 6,0 mm ²	50	9,48	AAD
1777778	PC 5/ 7-ST1-7,62	7 kutuplu 0,2 - 6,0 mm ²	50	11,06	AAD
1777781	PC 5/ 8-ST1-7,62	8 kutuplu 0,2 - 6,0 mm ²	50	12,64	AAD
1777794	PC 5/ 9-ST1-7,62	9 kutuplu 0,2 - 6,0 mm ²	50	14,21	AAD
1777804	PC 5/10-ST1-7,62	10 kutuplu 0,2 - 6,0 mm ²	50	15,79	AAD
1777817	PC 5/11-ST1-7,62	11 kutuplu 0,2 - 6,0 mm ²	50	17,37	AAD
1777820	PC 5/12-ST1-7,62	12 kutuplu 0,2 - 6,0 mm ²	50	18,95	AAD

Flanşlı / yaylı / evrik / çift bağlantılı



PC 5/ ...-ST1-7,62

SİPNO. TİP AÇIKLAMA AMBALAJ (Ad.) BİRİM FİYAT (€/Ad.) SATIŞ GRUBU

FİŞ - SOKET KLEMENSLERİ

41A İÇİN FİŞ - "CLICK & LOCK" SİSTEMİ

1778065	PC 5/ 2-STCL1-7,62	2 kutuplu	0,2 - 6,0 mm ²	50	3,30	AAD
1778078	PC 5/ 3-STCL1-7,62	3 kutuplu	0,2 - 6,0 mm ²	50	4,88	AAD
1778081	PC 5/ 4-STCL1-7,62	4 kutuplu	0,2 - 6,0 mm ²	50	6,45	AAD
1778094	PC 5/ 5-STCL1-7,62	5 kutuplu	0,2 - 6,0 mm ²	50	8,03	AAD
1778104	PC 5/ 6-STCL1-7,62	6 kutuplu	0,2 - 6,0 mm ²	50	9,61	AAD
1778117	PC 5/ 7-STCL1-7,62	7 kutuplu	0,2 - 6,0 mm ²	50	11,19	AAD
1778120	PC 5/ 8-STCL1-7,62	8 kutuplu	0,2 - 6,0 mm ²	50	12,76	AAD
1778133	PC 5/ 9-STCL1-7,62	9 kutuplu	0,2 - 6,0 mm ²	50	14,35	AAD
1778146	PC 5/10-STCL1-7,62	10 kutuplu	0,2 - 6,0 mm ²	50	15,92	AAD
1778159	PC 5/11-STCL1-7,62	11 kutuplu	0,2 - 6,0 mm ²	50	17,50	AAD
1778162	PC 5/12-STCL1-7,62	12 kutuplu	0,2 - 6,0 mm ²	50	19,07	AAD

Yaylı / çift bağlantılı



PC 5/...-STCL1-7,62

LEHİM BACAĞI

41A İÇİN SOKET BÖLÜMÜ

1720466	PC 5/ 2-G-7,62	2 kutuplu		50	2,05	AAD
1720479	PC 5/ 3-G-7,62	3 kutuplu		50	3,07	AAD
1720482	PC 5/ 4-G-7,62	4 kutuplu		50	4,09	AAD
1720495	PC 5/ 5-G-7,62	5 kutuplu		50	5,11	AAD
1720505	PC 5/ 6-G-7,62	6 kutuplu		50	6,14	AAD
1720518	PC 5/ 7-G-7,62	7 kutuplu		50	7,16	AAD
1720521	PC 5/ 8-G-7,62	8 kutuplu		50	8,17	AAD
1720534	PC 5/ 9-G-7,62	9 kutuplu		50	9,19	AAD
1720547	PC 5/ 10-G-7,62	10 kutuplu		50	10,21	AAD
1720550	PC 5/ 11-G-7,62	11 kutuplu		50	11,23	AAD
1720563	PC 5/ 12-G-7,62	12 kutuplu		50	12,26	AAD

Dikey / flanşlı / evrik / panel geçiş / 180° dönük



PC 5/...-G-7,62

76A İÇİN FİŞ BÖLÜMÜ

1967375	PC 16/ 2-ST-10,16	2 kutuplu	0,75 - 16,0 mm ²	50	5,35	AAE
1967388	PC 16/ 3-ST-10,16	3 kutuplu	0,75 - 16,0 mm ²	50	8,02	AAE
1967391	PC 16/ 4-ST-10,16	4 kutuplu	0,75 - 16,0 mm ²	50	10,68	AAE
1967401	PC 16/ 5-ST-10,16	5 kutuplu	0,75 - 16,0 mm ²	50	13,36	AAE
1967414	PC 16/ 6-ST-10,16	6 kutuplu	0,75 - 16,0 mm ²	50	16,03	AAE
1967427	PC 16/ 7-ST-10,16	7 kutuplu	0,75 - 16,0 mm ²	50	18,69	AAE
1967430	PC 16/ 8-ST-10,16	8 kutuplu	0,75 - 16,0 mm ²	50	21,36	AAE
1967443	PC 16/ 9-ST-10,16	9 kutuplu	0,75 - 16,0 mm ²	50	24,04	AAE

Flanşlı / çift bağlantılı / evrik / yaylı



PC 16/...-ST-10,16

LEHİM BACAĞI

76A İÇİN SOKET BÖLÜMÜ

1998933	PC 6-16/ 2-G1-10,16	2 kutuplu		50	3,31	AAE
1998946	PC 6-16/ 3-G1-10,16	3 kutuplu		50	4,96	AAE
1998959	PC 6-16/ 4-G1-10,16	4 kutuplu		50	6,61	AAE
1998962	PC 6-16/ 5-G1-10,16	5 kutuplu		50	8,26	AAE
1998975	PC 6-16/ 6-G1-10,16	6 kutuplu		50	9,91	AAE
1998988	PC 6-16/ 7-G1-10,16	7 kutuplu		50	11,55	AAE
1998991	PC 6-16/ 8-G1-10,16	8 kutuplu		50	13,20	AAE
1996391	PC 6-16/ 9-G1-10,16	9 kutuplu		50	14,85	AAE

Dikey / flanşlı / evrik / panel geçiş / 180° dönük



PC 6-16/...-G1-10,16

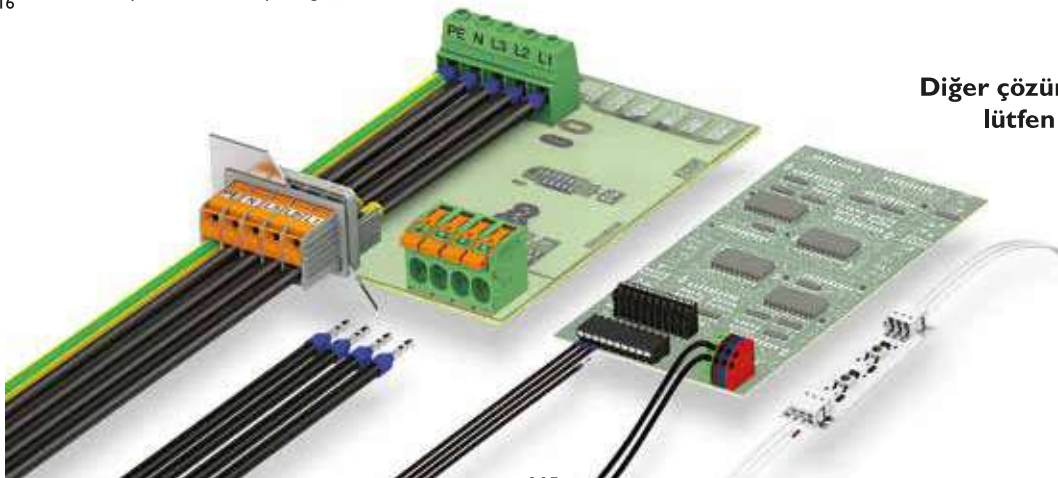

**Diğer çözümlerimiz için
lütfen bizi arayınız.**



PW, UW, RW



SİP.NO.	TİP	AÇIKLAMA	AMBALAJ (Ad.)	BİRİM FİYAT (€/Ad.)	SATIŞ GRUBU
PANEL GEÇİŞ KLEMENSLERİ					
3073319	UW 4/S	0.25-4 mm ² vidalı 2 x yatay kablo girişi	50	3,45	AA1
3073393	UWV 4/S	0.25-4 mm ² vidalı 1 x yatay 1xdikey kablo girişi	50	3,45	AA1
3073335	UW 10/S	0.5-10 mm ² vidalı 2 x yatay kablo girişi	50	5,53	AA1
3073416	UWV 10/S	0.5-10 mm ² vidalı 1 x yatay 1 x dikey kablo girişi	50	5,53	AA1
3073351	UW 16/S	6-16 mm ² vidalı 2 x yatay kablo girişi	50	6,83	AA1
3073432	UWV 16/S	6-16 mm ² vidalı 1 x yatay, 1 x dikey kablo girişi	50	6,83	AA1
3073377	UW 25/S	4-25 mm ² vidalı 2 x yatay kablo girişi	25	8,73	AA1
3073458	UWV 25/S	4-25 mm ² vidalı 1 x yatay, 1 x dikey kablo girişi	25	8,73	AA1

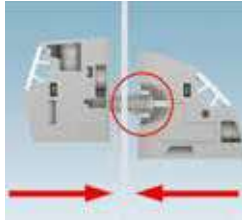

Klemelerin iç ve dış parçaları alet kullanmaksızın birbirine takılır



Tespit pinli tipler hazır bloklar oluşturmak için kullanılarak montaj zamanı kısaltılır



Dikey kablo girişi modeller mevcuttur



Mekanik zorlanmaların olduğu durumlarda istenirse, klemensler perçinle veya vidayla sabitlenebilir

T-LOX ÜRÜNLER

T-LOX bağlantı teknolojili yüksek akım geçiş klemensi

T-LOX bağlantı teknolojili TW 50 serisi panel geçiş klemensleri güvenilir ve kullanışlı bir kablo bağlantısı sağlar. Klemense kablo girişinde alet kullanılmadan kaldırılabilir giriş sayesinde kullanım kolaylığı sağlar.

Avantajlarınız

- Sabit kontak kuvveti sayesinde güvenilir iletker teması
- Üstten hızlı ve kullanışlı iletker bağlantısı
- İletken bağlantısı için kullanıcı dostu işletim kuvvetleri
- Muhafaza gövdesine hızlı, aletsiz montaj

Temel özellikler

- Akım: 150 A'e kadar
- Gerilim: 1000 V (600 V UL)'ye kadar
- Kablo kesiti: 16 - 50 mm²
- 1 - 6 pinli
- Sac kalınlığı: 1 - 5 mm

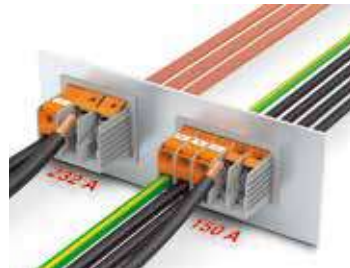

Bara bağlantısı da yapılabilir

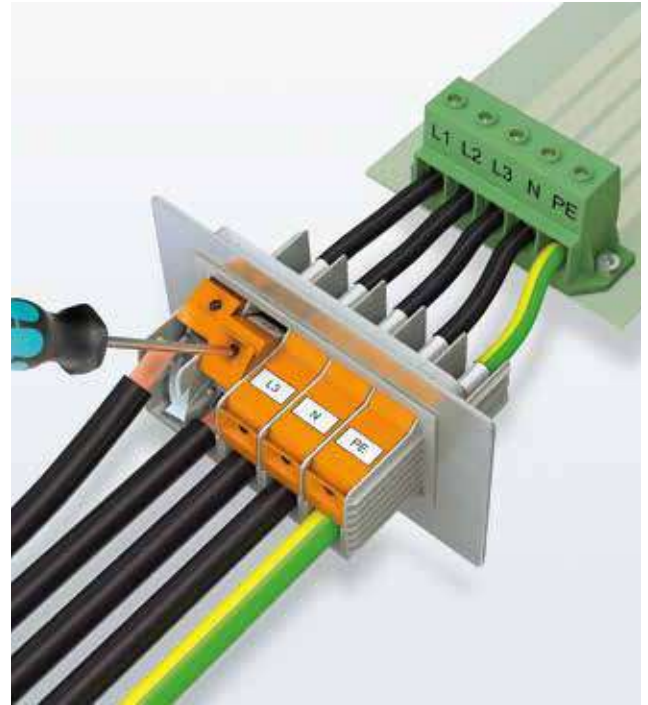

SİP.NO.	TİP	AÇIKLAMA	AMBALAJ (Ad.)	BİRİM FİYAT (€/Ad.)	SATIŞ GRUBU
T-LOX 50					
1708744	TW 50/ 1-CL	1 kutup, 10 mm ² - 50 mm ²	10	13,63	AA1
1708745	TW 50/ 2-CL	2 kutup, 10 mm ² - 50 mm ²	10	27,34	AA1
1708746	TW 50/ 3-CL	3 kutup, 10 mm ² - 50 mm ²	5	40,94	AA1
1708748	TW 50/ 4-CL	4 kutup, 10 mm ² - 50 mm ²	5	54,55	AA1
T-LOX 95					
1708752	TW 95/ 1-CL	1 kutup, 25 mm ² - 95 mm ²	10	34,02	AA1
1708753	TW 95/ 2-CL	2 kutup, 25 mm ² - 95 mm ²	10	67,94	AA1
1708754	TW 95/ 3-CL	3 kutup, 25 mm ² - 95 mm ²	5	102,00	AA1
1708755	TW 95/ 4-CL	4 kutup, 25 mm ² - 95 mm ²	5	138,00	AA1



Combicon Housing

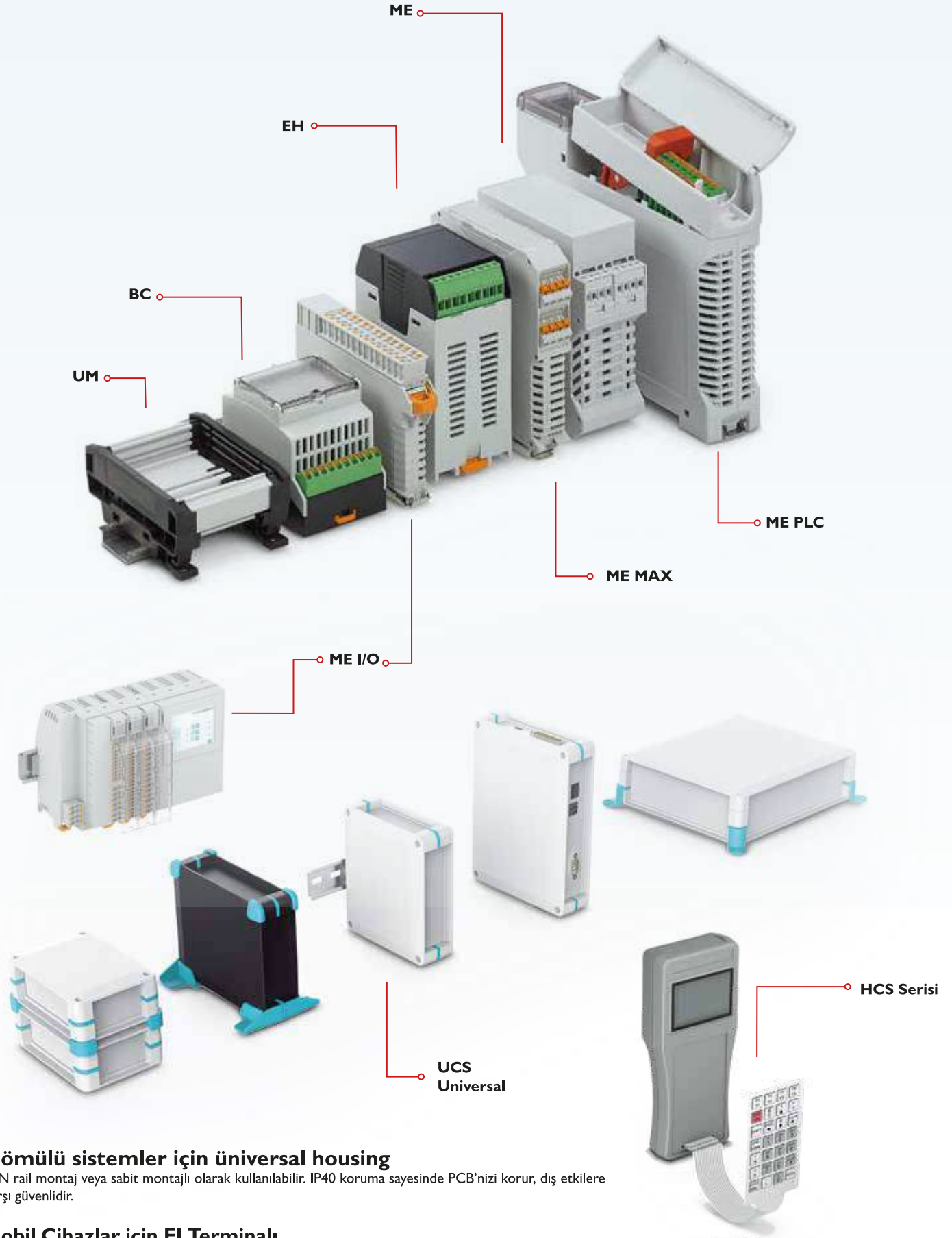

Gömülü sistemler için üniversal housing

DIN rail montaj veya sabit montajlı olarak kullanılabilir. IP40 koruma sayesinde PCB'nizi korur, dış etkilere karşı güvenlidir.

Mobil Cihazlar için El Terminali

HCS serisinin ergonomik elektronik gövdesi, ölçüm ve test teknolojisinin mobil işletim cihazları kullanımlarına uygundur. Muhafaza sağlam ABS plastikten imal edilip güvenilir kullanım imkanı sağlar.

SİP.NO.	TİP	AÇIKLAMA	AMBALAJ (Ad.)	BİRİM FİYAT (€/Ad.)	SATIŞ GRUBU
---------	-----	----------	---------------	---------------------	-------------

ME MAX GELİŞTİRME SETİ

2202524	ME MAX 22,5 2-2 DEV-KIT KMGY	ME MAX geliştirme seti, konnektörler dahil (16 giriş çıkış)	1	60,48	ACH
2202542	ME MAX/16 2-2 TBUS DEV-PCB	ME MAX geliştirme seti için PCB	1	46,91	ACH
2202543	ME 22,5 TBUS 1,5/ 5 VPE1 KMGY	ME MAX kutular için bus konnektörü	1	16,48	ACH

ME-MAX geliştirme seti elektroniklerin dar bir alanda konfigüre edilmesi gerekirken PCB üzerinde geniş bir montaj alanı gereken durumlarda idealdir.

- Toplam genişliği 22.5 mm olan dar muhafaza
- Dokunma korumalı, plug-in bağlantı teknolojisi
- Yaklaşık 7400 mm² montaj alanı olan opsiyonel delik matrisli PCB, THT komponentlerini manuel lehimlemek için
- Opsiyonel ME-TBUS ile birbirine bağlanan muhafaza modülleri

ME GELİŞTİRME SETİ

2907732	ME 22,5 UT KMGY	ME 22,5 kutu alt taban	50	11,75	ACH
2709244	ME 22,5 OT-MSTBO SET KMGY	ME 22,5 kutu üst taban, 16 giriş çıkış	10	36,51	ACH
2906908	ME LP	ME 22,5 için örnek PCB	5	35,60	ACH

- Toplam genişliği 22.5 mm olan dar muhafaza
- Muhafaza tornavida ile kilit açma mandalına basılarak kolayca açılabilir
- Opsiyonel ME-TBUS ile birbirine bağlanan muhafaza modülleri

ME-IO GELİŞTİRME SETİ

2202527	ME-IO 18,8 DEV-KIT KMGY	ME-IO geliştirme seti, konnektörler dahil (28 giriş çıkış)	1	91,27	ACH
2202548	ME-IO 18,8/28 TBUS DEV-PCB	ME-IO geliştirme seti için PCB	1	28,75	ACH
2202549	ME 18,8 TBUS 1,5/ 5 VPE1 KMGY	ME-IO geliştirme seti için bus konnektörü	1	17,43	ACH

ME-IO serisi geliştirme seti çok sayıda sinyal giriş ve çıkışlı bir kontrol ve I/O sistemi geliştirmek için kullanılabilir.

- Toplam genişliği 18.8 mm olan dar muhafaza
- Önden plug-in bağlantı teknolojisi
- Yaklaşık 3400 mm² montaj alanı olan opsiyonel delik matrisli PCB, THT komponentlerini elle lehimlemek için
- Opsiyonel ME-TBUS ile birbirine bağlanan muhafaza modülleri

EH GELİŞTİRME SETİ

2202529	EH 45 Flat DEV-KIT KMGY	EH geliştirme seti (16 giriş çıkış)	1	18,04	ACH
2202552	EH 45F/16 DEV-PCB	EH geliştirme seti için PCB	1	7,01	ACH

EH geliştirme setiyle uygulamaya özel, kompakt cihaz çözümleri geliştirin ve tasarlayın.

- Toplam genişliği 45 mm olan yassı muhafaza
- PCB klemensleri, 5.08 mm pin aralıklı, kablo kesiti 2.5 mm²
- Yaklaşık 1600 mm² montaj alanı olan opsiyonel delik matrisli PCB, THT komponentlerini elle lehimlemek için

ME PLC GELİŞTİRME KİTİ

2202526	ME-PLC 40 DEV-KIT KMGY	ME PLC geliştirme seti (36 giriş çıkış)	1	179,00	ACH
2202546	ME-PLC 40/36 BUS DEV-PCB	ME PLC geliştirme seti için PCB	1	59,91	ACH

ME-PLC geliştirme kiti maksimum esneklik, elektronik elemanlar için geniş alan ve kullanışlı bağlantı seçenekleri sunar.

- 15.000 mm² montaj alanına kadar PCB için toplam genişliği 40 mm olan büyük muhafaza
- Önden plug-in bağlantı teknolojisi
- Yaklaşık 15.000 mm² montaj alanı olan opsiyonel delik matrisli PCB, THT komponentlerini elle lehimlemek için

SIPNO.	TİP	AÇIKLAMA	AMBALAJ (Ad.)	BİRİM FİYAT (€/Ad.)	SATIŞ GRUBU
--------	-----	----------	---------------	---------------------	-------------



BC GELİŞTİRME KİTİ

2202525	BC 107,6 DEV-KIT KMGY	BC geliştirme seti, örnek konnektörler dahil	1	62,78	ACH
2202544	BC 107,6/40 U11 HBUS DEV-PCB	BC geliştirme seti için PCB	1	32,35	ACH
2202545	HBUS 107,6-16P-1S DEV-KIT BK	BC geliştirme seti için bus konnektörü	1	40,34	ACH

Bina otomasyonu elektroniklerinizi modern BC muhafazaya entegre edin.

- Toplam genişliği 107.6 mm olan montaj dağıtıcıları için DIN 43880'e uygun standart uyumlu muhafaza
- PCB klemensleri, 5 mm aralıklı, kablo kesiti 1.52 mm²
- Yaklaşık 7650 mm² montaj alanı olan opsiyonel delik matrisli PCB, THT komponentlerini elle lehimlemek için
- Opsiyonel HBUS ile birbirine bağlanan muhafaza modülleri

UM TAŞIYICI PROFİLLER



UM BASIC GELİŞTİRME KİTİ

2202528	UM-BASIC 108 100MM DEV-KIT KMGY	UM BASIC 108 geliştirme seti, örnek konnektörler dahil	1	33,53	ACH
2202551	UM-BASIC 108/32 DEV-PCB	UM BASIC 108 geliştirme seti için PCB	1	27,57	ACH

UM-BASIC geliştirme setleriyle büyük hacimli elektronik komponentlere sahip elektronik devreler için kullanılır. Profil muhafaza elektronik kartları basitçe takip kilitleyerek monte edilir.

- 100 mm PCB genişliği
- PCB klemensleri, 5.08 mm pin aralıklı, kablo kesiti 2.5 mm²
- Yaklaşık 10.700 mm² montaj alanı olan opsiyonel delik matrisli PCB, THT komponentlerini elle lehimlemek için

PROFİL GENİŞLİK 72mm

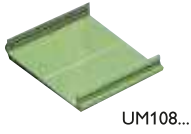

2906225	UM 72-PROFIL 200CM	72 mm genişlik, 200 cm uzunluk	1	98,46	ACH
2959353	UM 72-SEFE/R	72 mm profil için, ayaklı sağ yan kapak	10	1,05	ACH
2959340	UM 72-SEFE/L	72 mm profil için, ayaklı sol yan kapak	10	1,05	ACH
2959337	UM 72-SE	72 mm profil için, ayaksız yan kapak	10	0,90	ACH
2959382	UM 72-FE	72 mm profil için taşıyıcı ayaklar	10	1,05	ACH

PROFİL GENİŞLİK 108mm



2906212	UM108-PROFIL 200CM	108 mm genişlik, 200 cm uzunluk	1	108,00	ACH
2959683	UM108-SEFE/R	108 mm profil için, ayaklı sağ yan kapak	10	1,78	ACH
2959696	UM108-SEFE/L	108 mm profil için, ayaklı sol yan kapak	10	1,78	ACH
2959476	UM108-SE	108 mm profil için, ayaksız yan kapak	10	1,65	ACH
2959463	UM108-FE	108 mm profil için taşıyıcı ayaklar	10	1,20	ACH

UM taşıyıcı profiller için mevcut genişlik ölçüleri: 25mm, 45mm, 72mm, 100mm, 108mm, 122mm

UM profil çeşitleri



Elektronik muhafazalar için online konfigüratör

www.phoenixcontact.com.tr adresimizde ürünler sekmesi altındaki konfigüratörü kullanılarak boş kutunuzu seçebilirsiniz.

ICS ELEKTRONİK MUHAFAZALAR

MUHAFAZA			1 MUHAFAZA ALT KISMI			2 MUHAFAZA ÜST KISMI					
Genişlik (mm)	Yükseklik (mm)	Derinlik (mm)	Derinlik (Muh. alt kısım) mm	Sipariş No	Fiyat (€/Ad.)	Derinlik (Muh. alt kısım) mm	Sipariş No	Fiyat (€/Ad.)	Sipariş No	Fiyat (€/Ad.)	Satış Gr.
20	100	110	98	2203878	8,71	12	2203879	3,62	2203880	5,82	ACH
25	77	87	75	2203876	8,81	12	1019703	3,68	1019570	5,90	ACH
25	100	132	120	2203884	10,41	12	2203882	3,95	2203883	6,31	ACH

MUHAFAZA			3 BAĞLANTI TEKNOLOJİSİ												
Genişlik (mm)	Yükseklik (mm)	Derinlik (mm)	Geçiş Soketi				Konnektörler (Push-in Bağlantılı)				Satış Gr.				
			3 pinli,sol/5mm		3 pinli,sağ/5mm		4 pinli,sol/5mm		4 pinli,sağ/5mm			3 pinli		4 pinli	
Sipariş No	Fiyat (€/Ad.)	Sipariş No	Fiyat (€/Ad.)	Sipariş No	Fiyat (€/Ad.)	Sipariş No	Fiyat (€/Ad.)	Sipariş No	Fiyat (€/Ad.)	Sipariş No	Fiyat (€/Ad.)	Sipariş No	Fiyat (€/Ad.)	Satış Gr.	
20	100	110	2203900	2,63	2203901	2,63	2203902	4,33	2203903	4,33	2202345	4,91		ACH	
25	77	87					2203902	4,33	2203903	4,33			2202344	6,56	ACH
25	100	132					2203902	4,33	2203903	4,33			2202344	6,56	ACH

MUHAFAZA			4 DOLGU										
			KAPALI DOLGU				BAĞLANTIYA UYGUN DOLGU						
			Boşluksuz				Anten için		RJ45 için		D-SUB için		
			Yükseklik 22,5 mm		Yükseklik 45 mm		Yükseklik 22,5 mm		Yükseklik 22,5 mm		Yükseklik 45 mm		
Genişlik (mm)	Yükseklik (mm)	Derinlik (mm)	Sipariş No	Fiyat (€/Ad.)	Sipariş No	Fiyat (€/Ad.)	Sipariş No	Fiyat (€/Ad.)	Sipariş No	Fiyat (€/Ad.)	Sipariş No	Fiyat (€/Ad.)	Satış Gr.
20	100	110	2203888	1,00	2203889	1,51	2203892	1,88					ACH
25	77	87	2203890	1,25	2203891	1,76	2203894	2,13	2203895	2,13	2203896	2,63	ACH
25	100	132	2203890	1,25	2203891	1,76	2203894	2,13	2203895	2,13	2203896	2,63	ACH

MUHAFAZA			5 DIN RAYI KONNEKTÖRLERİ (8 PİNLİ)						
Genişlik (mm)	Yükseklik (mm)	Derinlik (mm)	Sipariş No	Fiyat (€/Ad.)	Sipariş No	Fiyat (€/Ad.)	Sipariş No	Fiyat (€/Ad.)	Satış Gr.
20	100	110	2202889	17,69	2202894	19,85	2202892	21,80	ACH
25	77	87	2202891	17,69	2202890	19,85	2202895	21,80	ACH
25	100	132	2202891	17,69	2202890	19,85	2202895	21,80	ACH

Değişken Bağlantı Teknolojili ICS Modüler Elektronik Muhafazalar

ICS modüler muhafaza sisteminin sunduğu çözümler, geleceğe yönelik otomasyon cihazlarının taleplerine cevap verecek kadar gelişmiştir. Kademeli boyutlar, değişken bağlantı teknolojisi ve opsiyonel 8 kutuplu bus konnektörleri ile öne çıkmaktadır.

Muhafaza genişliği RJ45, USB ve D-SUB gibi bağlantılar için uygundur.

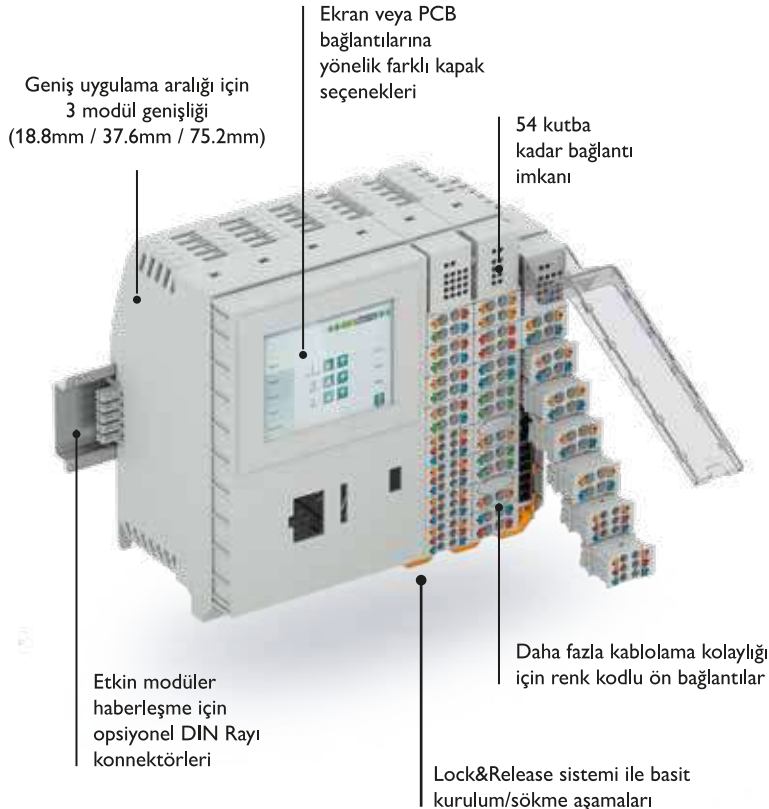
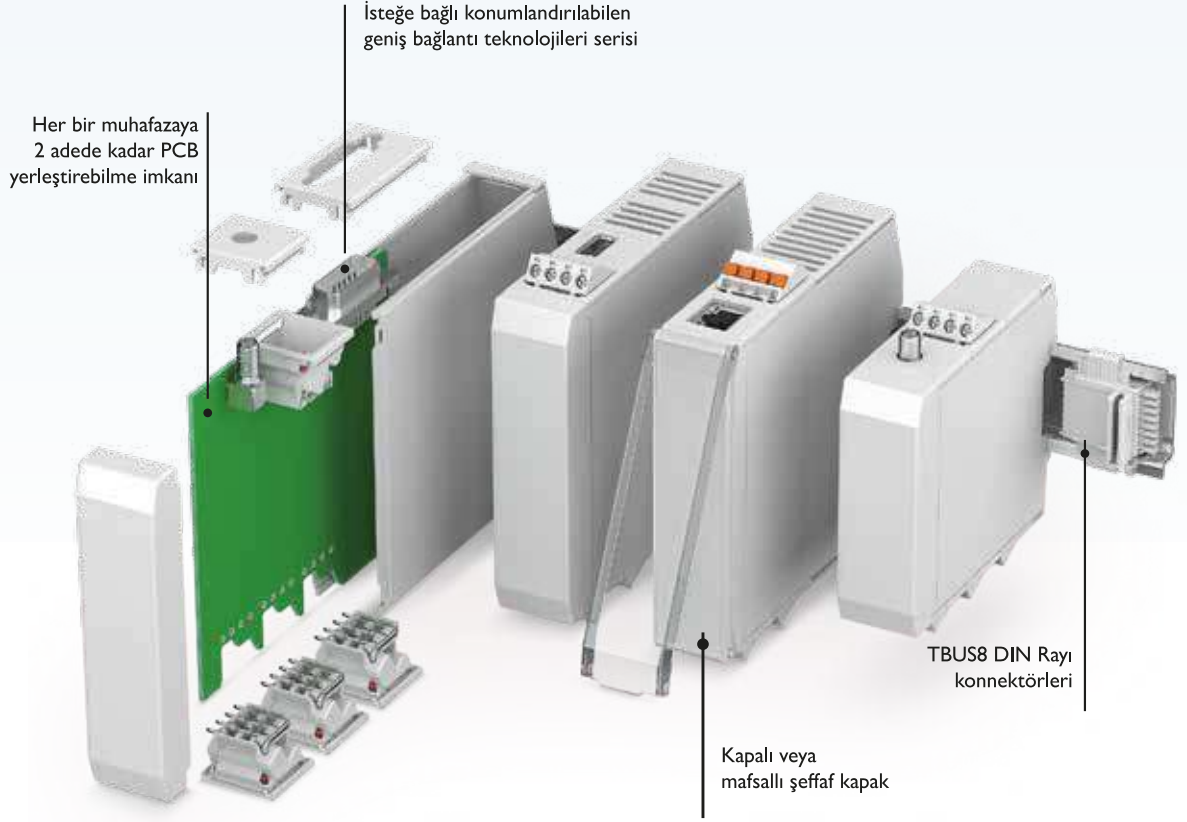

Çok Fonksiyonlu ME-IO Muhafazaları

ME-IO Muhafaza sistemi sınırlı montaj alanı ve yüksek fonksiyon gereksinimi olan uygulamalar için idealdir. Kontrolörler ve I/O modülleri gibi özel elektronik modüler tasarımı sayesinde kolayca monte edilebilir. Push-in önden bağlantı teknolojisi ve kompakt tasarımı, 18.8 mm toplam genişlik başına 54 kutba kadar cihazların bağlantısını sağlar.



Tüm Elektrikli Araçlar için Şarj İnetleri

500 kW'a kadar Yüksek Güçlü Şarj

Tip 1 ve Tip 2 için CHARX connect evrensel CCS şarj inletleri ile binek araçlardan ulaşım, ticari ve ağır vasıtalara kadar elektrikli araçların şarj sürelerini önemli ölçüde azaltan yüksek güçlü şarj akımı elde edin! GB/T için DC şarj girişlerine ve Tip 1, Tip 2 ve GB/T için AC şarj girişlerine ek olarak, size tüm bölgeler ve uygulamalar için kapsamlı bir portföy sunuyoruz.



CHARX connect 

Endüstri Yönetimi ve Otomasyon



Phoenix Contact Emniyet Çözümleri



Detaylı bilgi için [phoenixcontact.com.tr](https://www.phoenixcontact.com.tr) adresimizi ziyaret edebilirsiniz.

İçindekiler

ENDÜSTRİYEL YÖNETİM VE OTOMASYON

EMNİYET ÇÖZÜMLERİ

Emniyet röleleri, hız denetleyiciler, process safety ve konfigüre edilebilir emniyet modülleri

216



HABERLEŞME ARAYÜZLERİ

Protokol çeviriciler, Fiber optik dönüştürücüler, D-Sub konnektörler

221



KABLOSUZ SERİ HABERLEŞME

Trusted wireless modülleri, Antenler ve aksesuarlar

226

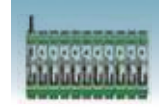

ENDÜSTRİYEL ETHERNET

Ethernet switchler, Yönetilebilir ethernet switchler, Ethernet güvenlik modülleri

232



ENDÜSTRİYEL KABLOSUZ HABERLEŞME

WLAN kablosuz modülleri, Bluetooth modülleri, Antenler ve aksesuarlar

238



PLC TEKNOLOJİLERİ

ILC 1xx, AXC1xxx serisi kompakt PLC'ler

241

AXC3xxx ve RFC 4xx serisi yüksek performanslı PLC'ler

247



GİRİŞ ÇIKIŞ I/O MODÜLLERİ (IP20)

Axioline F I/O sistemleri, INLINE I/O

249



GİRİŞ ÇIKIŞ I/O MODÜLLERİ (IP65)

Axioline E I/O sistemleri

259

IP 65 I/O modülleri için aksesuarlar

261



PLC YAZILIMLARI

IEC 61131 standartlarına uygun PLC programlama yazılımı

264

(PC Worx 6.x), OPC server yazılımı

265



SCADA YAZILIMLARI

SCADA yazılımları (VISU+ 2.x), WEB izleme yazılımı (Web Visit)

266



OPERATÖR PANELLER (HMI)

TP serisi dokunmatik paneller

267



ENDÜSTRİYEL PC'ler

Basicline, Designline, Valueline serisi endüstriyel PC'ler

269



ENDÜSTRİ ÇÖZÜMLERİ

FVGS - Fotovoltaik Çözümleri

278

Su / Atık Su Çözümleri

280



SİPNO.	TİP	AÇIKLAMA	AMBALAJ (Ad.)	BİRİM FİYAT (€/Ad.)	SATIŞ GRUBU
--------	-----	----------	---------------	---------------------	-------------

EMNİYET RÖLELERİ

ACİL DURDURMA VE EMNİYET KAPISI UYGULAMALARI

MANUEL AKTİVASYON

2963718	PSR-SCP-24UC/ESM4/2X1/1X2	SIL3, Kategori 4, 1/2 kanal, 2NO, 1NC, 24 VDC	1	317,00	DNA
2963776	PSR-SCP-24UC/ESM4/3X1/1X2/B	SIL3, Kategori 4, 1/2 kanal, 3NO, 1NC, 24 VDC	1	335,00	DNA



PSR...



PSR...

MANUEL/OTOMATİK AKTİVASYON

2963802	PSR-SCP-24UC/ESA2/4X1/1X2/B	SIL2, Kategori 2, 1 kanal, 4NO, 1NC, 24 VAC/DC	1	314,00	DNA
2901430	PSR-SCP-230AC/ESAM2/3X1/1X2/B	SIL2, Kategori 2, 1 kanal, 3NO, 1NC, 230VAC	1	317,00	DNA
2981020	PSR-SCP-24DC/ESP4/2X1/1X2	SIL3, Kategori 4, 1 kanal, 2NO, 1NC, 24VDC	1	289,00	DNA
2963750	PSR-SCP-24UC/ESA4/2X1/1X2	SIL3, Kategori 4, 1/2 kanal, 2NO, 1NC, 24 VDC	1	319,00	DNA
2900525	PSR-SCP- 24UC/ESAM4/2X1/1X2	SIL3, Kategori 4, 1/2 kanal, 2NO, 1NC, 24 VAC/DC	1	342,00	DNA
2963763	PSR-SCP-24UC/ESA4/3X1/1X2/B	SIL3, Kategori 4, 1/2 kanal, 3NO, 1NC, 24 VDC	1	335,00	DNA
2900509	PSR-SCP- 24UC/ESAM4/3X1/1X2/B	SIL3, Kategori 4, 1/2 kanal, 3NO, 1NC, 24 VAC/DC	1	353,00	DNA
2901428	PSR-SCP-230UC/ESAM4/3X1/1X2/B	SIL3, Kategori 4, 1/2 kanal, 3NO, 1NC, 230 VAC/DC	1	337,00	DNA

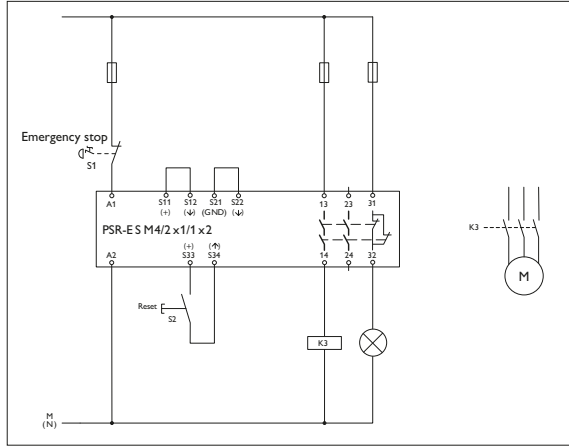

Tek kanal **Acil Stop** uygulama devresi
Kategori 1'e uygundur.

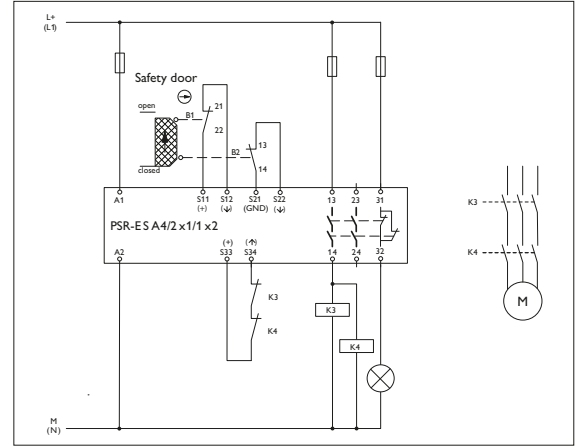

İki kanal **Emniyet Kapısı** uygulama devresi
Kategori 4'e uygundur.

ZAMAN GECİKMELİ, MANUEL/OTOMATİK AKTİVASYON

2981428	PSR-SCP-24DC/ESD/5X1/1X2/300	SIL3, Kategori 3/4, 1/2 kanal, 3NO (2NO, 1NC) Zaman gecikmeli, 0 - 300s, 24 VDC	1	677,00	DNA
2981800	PSR-SCP- 24DC/ESD/4X1/30	SIL3, Kategori 4, 1/2 kanal, 2NO, Zaman gecikmeli, 2NO, 0 - 30s, 24 VDC	1	462,00	DNA



PSR... ESD... 30

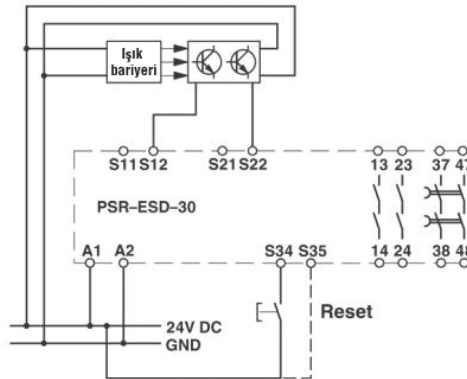

2981800 Örnek bağlantı şeması



PSR-SCP-24UC/URM4...



PSR-MC62-2NO...



PSR-SCP-24UC/URM4/5X1/2X2



PSR... FSP..

SİPNO.	TİP	AÇIKLAMA	AMBALAJ (Ad.)	BİRİM FİYAT (€/Ad.)	SATIŞ GRUBU
--------	-----	----------	---------------	---------------------	-------------

EMNİYET RÖLELERİ

IŞIK BARIYERLERİ

2963912	PSR-SCP-24UC/ESAM4/8X1/1X2	SIL3, Kategori 4, 1/2 kanal, 8NO, 1NC, 24 VAC/DC	1	701,00	DNA
2981059	PSR-SCP-24UC/ESL4/3X1/1X2/B	SIL3, Kategori 4, 1/2 kanal, 3NO, 1NC, 24 VAC/DC	1	380,00	DNA

ÇİFT EL KUMANDA

2963721	PSR-SCP-24UC/THC4/2X1/1X2	SIL3, Kategori 4, 2 kanal, 2NO, 1NC, 24 Otomatik aktivasyon-Vida bağlantılı	1	403,00	DNA
2963983	PSR-SPP- 24UC/THC4/2X1/1X2	SIL3, Kategori 4, 2 kanal, 2NO, 1NC, 24 Otomatik aktivasyon-Yay bağlantılı	1	406,00	DNA

EKSTRA KONTAK MODÜLLERİ

2963734	PSR-SCP-24UC/URM4/5X1/2X2	Kategori 4, 1/2 kanal, 5NO, 1NC, 24 VAC/DC	1	317,00	DNA
2981033	PSR-SCP-24UC/URM4/5X1/2X2/B	Kategori 4, 1 kanal, 5NO, 1NC, 24 VAC/DC	1	289,00	DNA

PROCESS SAFETY

FAİLSAFE PLC'LER İÇİN ACİL DURUŞ RÖLESİ

2981978	PSR-SCP- 24DC/FSP/1X1/1X2	SIL3, 1NO kumanda sinyali, 1NC geri besleme sinyali, 24VDC, değiştirilebilir sigortalı	1	271,00	DNA
2986575	PSR-SCP- 24DC/FSP2/2X1/1X2	SIL2, 2NO kumanda sinyali, 1NC geri besleme sinyali, 24VDC	1	214,00	DNA
2986960	PSR-SCP- 24DC/FSP/2X1/1X2	SIL3, 2NO kumanda sinyali, 1NC geri besleme sinyali, 24VDC	1	271,00	DNA

2981978 Örnek bağlantı şeması

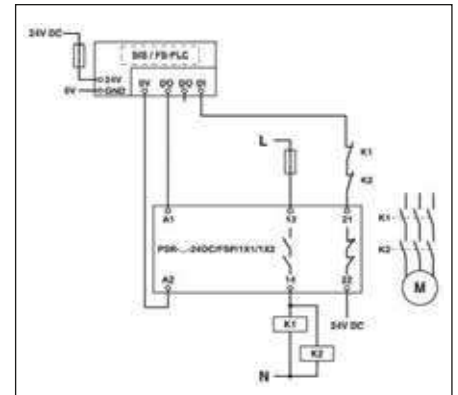
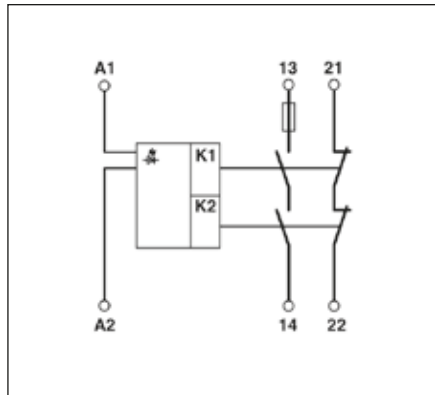
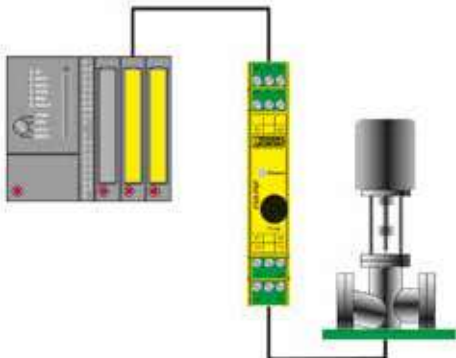

SİPNO. TİP AÇIKLAMA AMBALAJ (Ad.) BİRİM FİYAT (€/Ad.) SATIŞ GRUBU

EMNİYET RÖLELERİ

KONFIGÜRE EDİLEBİLİR EMNİYET RÖLESİ PSR MODULAR

ANA MODÜL

1104974	PSR-M-B2-SDI8-SDO4-DO4-SC	PSR Modüler Konfigüre edilebilir güvenlik rölesi 8 giriş / 4 çıkış, genişleyebilir(SIL 3)	1	1.243,00	DNA
---------	---------------------------	--	---	----------	-----

GENİŞLEME MODÜLLERİ

1104890	PSR-M-EF1-SDI8-SDO4-DO4-SC	8 Emniyet Giriş,4 Emniyet Çıkış, 4 Reset giriş	1	980,00	DNA
1104888	PSR-M-EF2-SDI16-SC	16 Emniyet Giriş	1	838,00	DNA
1104885	PSR-M-EF3-SDI12-MAT-SC	12 Emniyet giriş,	1	598,00	DNA
1104856	PSR-M-EF4-SDO4-DO4-SC	4 Emniyet çıkış (0,4 A), 4 reset giriş, 4 sinyal çıkış	1	614,00	DNA
1104976	PSR-M-EF5-SDO4-2A-DO8-SC	5 Emniyet çıkış (2A), 4 reset giriş, 8 sinyal çıkış	1	681,00	DNA
1104985	PSR-M-EF7-SAI4-SC	4 Emniyet analog giriş 0 V ... 10 V; 0 mA veya 4 mA ... 20 mA	1	2.102,00	DNA
1104982	PSR-M-EF6-SDOR4-SC	4 Emniyet röle çıkış , 4 reset giriş	1	1126,00	DNA
1105522	PSR-M-EF8-SDI8-SDO2-DO2-SC	8 Emniyet giriş ve 2 emniyet çıkış, 2 reset giriş, 2 signal çıkış	1	570,00	DNA
1104987	PSR-M-EM1-PROX2-SC	Sfır hız izleme modülü-NPN/PNP proximity switch için uygun	1	964,00	DNA

HABERLEŞME MODÜLLERİ

1105101	PSR-M-GW-PN-SC	PROFINET haberleşme modülü	1	1.158,00	DNA
1105099	PSR-M-GW-PB-SC	PROFIBUS haberleşme modülü	1	1.158,00	DNA

SAFETYBRIDGE VE PROFISAFE I/O MODÜLLERİ

2700606	IB IL 24 LPSDO 8 V2-PAC	Safetybridge Lojik Modülü	1	823,00	DNA
2985688	IB IL 24 PSDI 8-PAC	Giriş Modülü	1	526,00	DNA
2985631	IB IL 24 PSDO 8-PAC	Çıkış Modülü	1	757,00	DNA
2916493	IB IL 24 PSDO 4/4-PAC	Çıkış Modülü-Pozitif ve Negatif Anahtarlama	1	671,00	DNA
2985864	IB IL 24 PSDOR 4-PAC	Röle Modülü	1	893,00	DNA
2700994	IB IL 24 PSDI 16-PAC	Griş Modülü 16 lı	1	846,00	DNA
2701625	IB IL 24 LPSDO 8 V3-PAC	Safetybridge Lojik Modülü V3	1	1.020,00	DNA
2702171	AXL F LPSDO8/3 1F	Axioline Safetybridge Lojik Modülü V3	1	1.136,00	DNA
2702263	AXL F SSDI8/4 1F	Axioline Giriş Modülü 8DI 24V DC	1	753,00	DNA
2702264	AXL F SSDO8/3 1F	Axioline Çıkış Modülü 8DO 24V DC	1	843,00	DNA
1079241	AXL SE PSDI8/3	8 Kanal Digital input Profisafe modülü	1	357,00	DNA
1079231	AXL SE PSDO4/2 2A	4 Kanal 2A Digital Output Profisafe modülü	1	337,00	DNA

*Bir safetybridge master modülüne Versiyon 2'de en fazla beş adet, Versiyon 3'de en fazla 16 adet IB IL 24 PSDI 8-PAC (2985688) modülü bağlanabilir.



PSR-M-B2-SDI8-SDO4-DO4-SC



PSR-M-EF2-SDI16-SC



PSR-M-GW-PN-SC



IB IL 24 LPSDO 8 V2-PAC



AXL F LPSDO8/3 1F

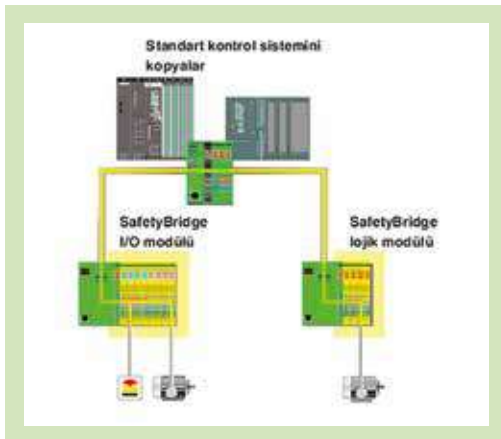

Kullanılan emniyet mekanizmaları güvenilir verilerin standart ağ üzerinden aktarılmasını sağlar. Bu esnada bus sistemi emniyet amaçlı herhangi bir görev üstlenmez ve sadece aktarım vasıtası olarak hizmet görür.



Otomasyon ağına entegre edilebilen SafetyBridge-I/O Modülleri

Emniyet amaçlı fonksiyonların bir otomasyon ağı üzerinden denetlenmesi ve analiz edilmesi gerekiyorsa yeni konfigüre edilebilir ve güvenilir Safety-Bridge-I/O- Modülleri hizmetinize sunulmuştur. Safety-Bridge-I/O modülleri tesis içinde lokal olarak dağıtılmış olup, ek bir emniyet kontrol sistemi veya özel bir safety-bus sistemi gerektirmez. Tüm emniyet bağlantıları doğrudan akıllı ve güvenilir çıkış modüllerinde işlenir. Verilerin güvenilir giriş modülünden güvenilir çıkış modülüne ağ üzerinden aktarımı, akıllı ve güvenilir çıkış modülü tarafından işletilen ve denetlenen özel bir protokol sayesinde güvence altına alınmıştır. Uygulanan standart kontrol sistemi yalnızca giriş ve çıkış modülleri arasında değiştirilen ve emniyet amaçlı olmayan I/O verilerini iki yönlü olarak kopyalamak zorunda olup tıpkı ağ gibi emniyet amaçlı herhangi bir görev üstlenmez.



PSRmini - Makine emniyet uygulamaları için

Tip	Uygulama						Çıkış kontakları		Emniyet onayı		Genişlik	Bağlantı tipi	
	Acil Stop	Mekanik Kapı Emniyet Switch	Işık bariyeri	Selenoid Emniyet Switch	RFID Emniyet Switch	Reset Fonksiyonu	Açık Kontak	Kapalı Kontak	PL EN ISO 13849-1	SILCL EN 62061		Vıdalı bağlantı	Push-in bağlantı
PSR-MS20	X	X	-	X	-	A	1	1 DO	c ¹⁾	1 ¹⁾	6.8 mm	2904950	-
PSR-MS25	X	X	-	X	-	M	1	1 DO	c ¹⁾	1 ¹⁾	6.8 mm	2904951	-
PSR-MS30	X	X	-	X	X	A	1	-	e	3	6.8 mm	2904952	-
PSR-MS35	X	X	-	X	X	M	1	-	e	3	6.8 mm	2904953	-
PSR-MS40	X	X	-	-	X	A	1	1 DO	e	3	6.8 mm	2904954	-
PSR-MS45	X	X	-	-	X	M	1	1 DO	e	3	6.8 mm	2904955	-
PSR-MS50	-	X	-	X	-	A	1	1 DO	e	3	6.8 mm	2904956	-
PSR-MS55	-	X	-	X	-	M	1	1 DO	e	3	6.8 mm	2904957	-
PSR-MS60	X	X	X	X	X	A	2	-	e	3	6.8 mm	2904958	-
PSR-MC20	X	X	-	X	-	A/M	3	1 DO	c ¹⁾	1 ¹⁾	12.5 mm	2700466	2700467
PSR-MC30	X	X	-	X	X	A/M	2	1 DO	e	3	12.5 mm	2700498	2700499
PSR-MC34	X	X	-	X	X	A/M	3	1 DO	e	3	12.5 mm	2700540	2700548
PSR-MC40	X	X	X	X	X	A/M	3	1 DO	e	3	12.5 mm	2700569	2700570
PSR-MC50	-	X	-	X	-	A/M	3	1 DO	e	3	12.5 mm	2700553	2700564

¹⁾ Uygulamaya bağlı olarak PL e/SILCL 3'e kadar.

A = Otomatik aktivasyon; M = Manuel aktivasyon; DO = Dijital sinyal çıkışı

PSRmini - Proses endüstrisi emniyet uygulamaları için

Tip	Uygulama	Çıkış kontakları		Diagnostik/kant testi				Emniyet onayı					Genişlik	Bağlantı tipi		
				LED gösterge	A1 aktif hata onayı	Cihaz üzerinde ölçüm	Entegre kilitleme kendini denetleme	SIL IEC 61508/61511	SIL IEC 50156	ATEX / IECEx / Class I Zone 2	G3 ANSI / ISA-S71.04	GL		Vıdalı bağlantı	Push-in bağlantı	
PSR-PS20	Fail-safe kontrolörler için	1	1 NC / 1 DO	X	X	X	-	3	3	X	X	X	6.8 mm	2700356	-	
PSR-PS21		1	1 NC / 1 DO	X	X	X	-	2	2	X	X	X	6.8 mm	2700357	-	
PSR-PS40		Emniyetle bağlantılı duruşlar için (ESD)	1	1 DO	X	-	-	X	3	3	X	X	X	6.8 mm	2700398	-
PSR-PC20		1	1 NC / 1 DO	X	X	X	-	3	3	X	X	X	12.5 mm	2700577	2700578	
PSR-PC40		2	1 DO	X	X	-	X	3	3	X	X	X	12.5 mm	2700588	2700589	
PSR-PC50	Emniyetle bağlantılı anahtar açmalar için (F&G)	1	1 DO	-	X	X	-	3 ¹⁾	-	X	-	X	17.5 mm	2904664	2904665	

SIPNO. TİP AÇIKLAMA AMBALAJ (Ad.) BİRİM FİYAT (€/Ad.) SATIŞ GRUBU

EMNİYET RÖLELERİ

PSR MİNİ SERİSİ MAKİNE EMNİYETİ

2904950	PSR-MS20-1NO-1DO-24DC-SC	SILCL1, PLC, 1NO, 1DO, 24 V DC ,Otomatik Aktivasyon	1	224,00	DNA
2904951	PSR-MS25-1NO-1DO-24DC-SC	SILCL1, PLC, 1NO, 1DO, 24 V DC Manuel Aktivasyon	1	224,00	DNA
2904954	PSR-MS40-1NO-1DO-24DC-SC	SILCL3, PLE, 1NO, 1DO, 24 V DC Otomatik Aktivasyon	1	235,00	DNA
2904955	PSR-MS45-1NO-1DO-24DC-SC	SILCL3, PLE, 1NO, 1DO, 24 V DC Manuel Aktivasyon	1	235,00	DNA
2904956	PSR-MS50-1NO-1DO-24DC-SC	SILCL3, PLE, 1NO, 1DO, 24 V DC Otomatik Aktivasyon	1	236,00	DNA
2904957	PSR-MS55-1NO-1DO-24DC-SC	SILCL3, PLE, 1NO, 1DO, 24 V DC Manuel Aktivasyon	1	236,00	DNA
2700466	PSR-MC20-3NO-1DO-24DC-SC	SILCL1, PLC, 1NO, 1DO, 24 V DC ,Manuel/Otomatik Aktivasyon	1	288,00	DNA
2700498	PSR-MC30-2NO-1DO-24DC-SC	SILCL3, PLE, 1NO, 1DO, 24 V DC ,Manuel/Otomatik Aktivasyon	1	288,00	DNA

PSR MİNİ SERİSİ PROSESS EMNİYETİ

2700356	PSR-PS20-1NO-1NC-24DC-SC	SIL3,1NO,1NC/DO, 24V DC	1	231,00	DNA
2700357	PSR-PS21-1NO-1NC-24DC-SC	SIL2,1NO,1NC/DO, 24V DC	1	208,00	DNA
2700398	PSR-PS40-1NO-1DO-24DC-SC	SIL3,1NO,1DO, 24V DC	1	235,00	DNA
2700577	PSR-PC20-1NO-1NC-24DC-SC	SIL3,1NO,1NC/1DO, 24V DC	1	275,00	DNA
2700588	PSR-PC40-2NO-1DO-24DC-SC	SIL3,2NO,1NC/1DO, 24V DC	1	295,00	DNA

İnce emniyet röleleri – 6 mm’de tam performans

PSRmini pazardaki en ince emniyet rölesidir: 6 ve 12 mm genişliğinde olup forceguided kontaklar sayesinde kanıtlanmış emniyet sunar. Kapsamlı ürünlerimizle hassas emniyet çözümünüzü kendi uygulamanızda yaratın.



SIL
IEC 61508

Proses endüstrisi için emniyet kuplaj röleleri

- Emniyet bazlı açma ve kapama
- Birçok proses kontrol sistemiyle uyumlu
- Hızlı ve kolay diyagnostik



PL
EN ISO 13849

Makine imalatı için emniyet röleleri

- PL e'ye kadar tüm yaygın emniyet fonksiyonları için
- Tüm emniyet sensörleriyle uyumlu
- Tek ve çift kanallı tasarım



Kapsamlı ürün gamı

- İnce 6.8 ve 12.5 mm muhafaza
- Push-in yaylı bağlantı ve vidalı bağlantı
- Birden üçe kadar kumanda devresi

SİPNO.

TİP

AÇIKLAMA

AMBALAJ
(Ad.)BİRİM FİYAT
(€/Ad.)SATIŞ
GRUBU

SERİ ARAYÜZ DÖNÜŞTÜRÜCÜLER VE HABERLEŞME KONNEKTÖRLERİ



PROTOKOL ÇEVİRİCİLER

1182119	GW DS1	1x Modbus RTU (or ASCII)- 1x Modbus TCP	1	374,00	DNC
2702758	GW DEVICE SERVER 1E/1DB9	1x Serial data (RS-232/422/485)- 1x Ethernet	1	638,00	DNC
2702760	GW DEVICE SERVER 1E/2DB9	2x Serial data (RS-232/422/485)- 1x Ethernet	1	871,00	DNC
2702764	GW MODBUS TCP/RTU 1E/1DB9	1x Modbus RTU (or ASCII)- 1x Modbus TCP	1	871,00	DNC
2702765	GW MODBUS TCP/RTU 1E/2DB9	2x Modbus RTU (or ASCII)- 1x Modbus TCP	1	1.051,00	DNC
2316365	GW PL DP/MODBUS	Modbus/RTU to PROFIBUS DP protocol converter	1	1.608,00	DNC
1105707	GW PN/MODBUS 1E/1DB9	Profinet <-> Modbus TCP/RTU protokol çevirici	1	1.272,00	DNC
1108712	GW PN/DP 1E/1DB9	Profinet <-> Profibus protokol çevirici	1	2.165,00	DNC
2702233	GW PL ETH/UNI-BUS	Modüler HART Gateway için Haberleşme Modülü PROFINET,MODBUS TCP,OPCUA,HART IP	1	3.306,00	DNC

REPEATER'LAR VE SERİ PROTOKOL ÇEVİRİCİLERİ

2708863	PSI-REP-PROFIBUS/12MB	Profibus için Repeater 12MB'e kadar	1	908,00	DNC
2313096	PSI-REP-RS485W2	2 telli RS485 için Repeater	1	914,00	DNC
2744429	PSM-ME-RS485/RS485-P	RS485 repeater, 2 telli, Profibus, Modbus uyumlu	1	748,00	DNC
2744461	PSM-ME-RS232/RS232-P	RS232 izolasyon modülü	1	659,00	DNC
2744458	PSM-ME-RS232/TTY-P	RS232/TTY dönüştürücü	1	755,00	DNC
2744416	PSM-ME-RS232/RS485-P	RS232/RS485-RS422 2 telli dönüştürücü	1	684,00	DNC

PROFİBUS KONNEKTÖRLER

2313698	SUBCON-PLUS-PROFIB/90/SC	Profibus konnektörü 90° (vidalı)	1	62,00	DNC
2313708	SUBCON-PLUS-PROFIB/90/PG/SC	Profibus konnektörü 90° programlama girişli (vidalı)	1	78,00	DNC
2313672	SUBCON-PLUS-PROFIB/90/IDC	Profibus konnektörü 90° (sıkıştırılmalı)	1	62,00	DNC
2313685	SUBCON-PLUS-PROFIB/90/PG/IDC	Profibus konnektörü 90° programlama girişli (sıkıştırılmalı)	1	78,00	DNC
2708232	SUBCON-PLUS-PROFIB/SC2	Profibus konnektörü 35° açılı (vidalı)	1	62,00	DNC
2708245	SUBCON-PLUS-PROFIB/PG/SC2	Profibus konnektörü 35° programlama girişli (vidalı)	1	78,00	DNC
2744380	SUBCON-PLUS-PROFIB/AX/SC2	Profibus konnektörü dikey bağlantı (vidalı)	1	62,00	DNC
2744623	PSM-STRIP-FC/PROFIB	Profibus kablosu soyma aleti	1	283,00	ABN
2744652	PSM-CABLE-PROFIB/FC	Profibus kablosu, 1 metre	1	5,50	DNC
2902318	SUBCON-PLUS-PROFIB/90/M12	Profibus konnektörü 90° M12 bağlantılı	1	74,00	DNC
2902317	SUBCON-PLUS-PROFIB/90/PG/M12	Profibus konnektörü 90° programlama girişli, M12 bağlantılı	1	89,00	DNC
2902320	SUBCON-PLUS-PROFIB/35/M12	Profibus konnektörü 35° M12 bağlantılı	1	74,00	DNC
2902319	SUBCON-PLUS-PROFIB/35/PG/M12	Profibus konnektörü 35° programlama girişli, M12 bağlantılı	1	89,00	DNC
2902321	SUBCON-PLUS-PROFIB/AX/M12	Profibus konnektörü dikey bağlantı, M12 bağlantılı	1	74,00	DNC

D-SUB KONNEKTÖRLER

2761499	SUBCON 9/F-SH	D-SUB konnektör 9 pinli dişi, vida bağlantılı, IP20	1	62,00	DNC
2761509	SUBCON 9/M-SH	D-SUB konnektör 9 pinli erkek, vida bağlantılı, IP20	1	62,00	DNC
2761596	SUBCON 15/F-SH	D-SUB konnektör 15 pinli dişi, vida bağlantılı, IP20	1	68,00	DNC
2761606	SUBCON 15/M-SH	D-SUB konnektör 15 pinli erkek, vida bağlantılı, IP20	1	68,00	DNC
2761619	SUBCON 25/F-SH	D-SUB konnektör 25 pinli dişi, vida bağlantılı, IP20	1	77,00	DNC
2761622	SUBCON 25/M-SH	D-SUB konnektör 25 pinli erkek, vida bağlantılı, IP20	1	77,00	DNC



GW DS1

GW MODBUS
TCP/RTU 1E/2DB9

GW PN/DP 1E/1DB9

PSI-REP-
PROFIBUS/12MB

2313708



2313944



2744623



2902317



2902320

SUBCON-
PLUS-CANSUBCON
9/M-SHSUBCON
9/F-SH

SİPNO. TİP AÇIKLAMA AMBALAJ (Ad.) BİRİM FİYAT (€/Ad.) SATIŞ GRUBU

MODEM ÇÖZÜMLERİ

SHDSL MODEM ÇÖZÜMLERİ

2702409	TC EXTENDER 2001 ETH-2S	SHDSL Ethernet sabit hat modemi 2 veya 4 telli iletken kablo ile kullanılabilir (telefon hatlarıyla kullanılmaz)	1	1.591,00	DNC
---------	-------------------------	--	---	----------	-----



TC EXTENDER 2001 ETH-2S

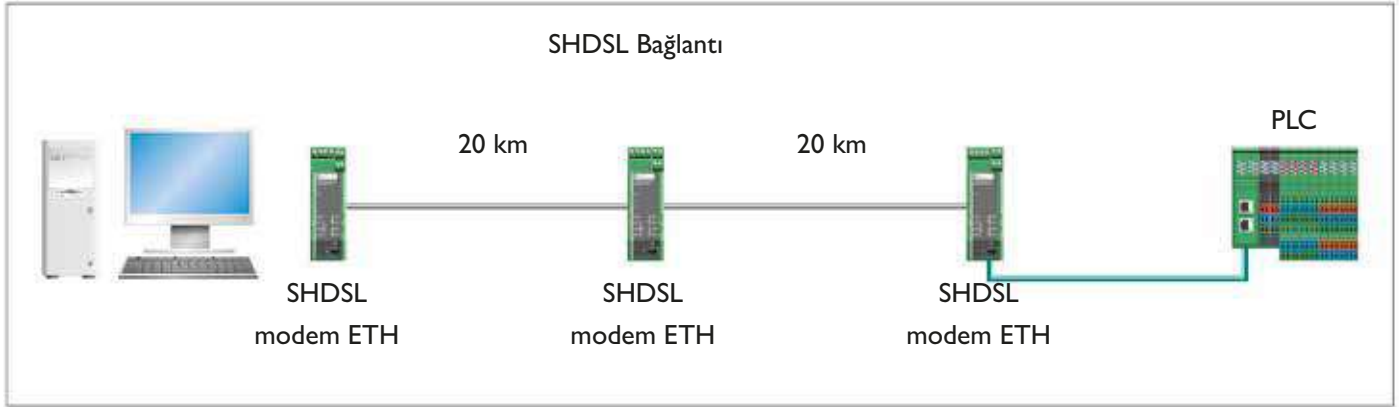

TC MOBILE ...

SMS RÖLE ÇÖZÜMLERİ

1038567	TC MOBILE I/O X200-4G	4G SMS ile izleme ve kontrol ünitesi, e-mail gönderimi, 4 DI/4 DO/2AI 10..60VDC besleme, anten için GSM antenleri kısmına bakınız.	1	950,00	DNC
1038568	TC MOBILE I/O X200-4G AC	4G SMS ile izleme ve kontrol ünitesi, e-mail gönderimi, 4 DI/4 DO 230 VAC besleme, anten için GSM antenleri kısmına bakınız.	1	950,00	DNC



TC ROUTER 3002T-...

ENDÜSTRİYEL GSM MODEM ÇÖZÜMLERİ

1234352	TC ROUTER 4002T-4G EU	4G Modem, 2 ethernet port, Firewall, NAT, IPsec ve OpenVPN desteği, 2 anten girişi, SMS ve e-mail iletimi, 4xDI, 2xDO	1	1.545,00	DNC
1234353	TC ROUTER 4102T-4G EU WLAN	4G Modem, 2 ethernet port, WLAN, Firewall, NAT, IPsec ve OpenVPN desteği, 2 anten girişi, SMS ve e-mail iletimi, 4xDI, 2xDO	1	1.751,00	DNC
1234354	TC ROUTER 4202T-4G EU WLAN	4G Modem, Rs232/Rs485 2 Ethernet port, WLAN, Firewall, NAT, IPsec ve OpenVPN desteği, 2 anten girişi, SMS ve e-mail iletimi, 4xDI, 2xDO	1	1.751,00	DNC



TC ANT MOBILE WALL 5M

GSM ANTENLERİ

2702273	TC ANT MOBILE WALL 5M	GSM Anteni 900/1800 MHz, 5m kablolu, omni tip, 4dBi	1	199,00	DNC
---------	-----------------------	---	---	--------	-----



SİPNO.	TİP	AÇIKLAMA	AMBALAJ (Ad.)	BİRİM FİYAT (€/Ad.)	SATIŞ GRUBU
--------	-----	----------	---------------	---------------------	-------------

FİBER OPTİK İLETİŞİM MODÜLLERİ

FİBER OPTİK ÇÖZÜMLERİ

RS 232-FİBER

2708410	PSI-MOS-RS232/FO 660 T	RS232/FO dönüştürücü, POF ve HCS kablolar için T modülü	1	1.508,00	DNC
2708368	PSI-MOS-RS232/FO 660 E	RS232/FO dönüştürücü, POF ve HCS kablolar için E modülü	1	926,00	DNC
2708423	PSI-MOS-RS232/FO 850 T	RS232/FO dönüştürücü, MM ve HCS kablolar için T modülü	1	1.776,00	DNC
2708371	PSI-MOS-RS232/FO 850 E	RS232/FO dönüştürücü, MM ve HCS kablolar için E modülü	1	1.095,00	DNC
2708588	PSI-MOS-RS232/FO1300 E	RS232/FO dönüştürücü, Cam fiber için multimode veya singlemode için E modülü	1	2.436,00	DNC

RS 485 (İKİTELLİ)-FİBER

2708300	PSI-MOS-RS485W2/FO 660 T	RS485 2 telli/FO dönüştürücü, POF ve HCS kablolar için T modülü	1	1.508,00	DNC
2708313	PSI-MOS-RS485W2/FO 660 E	RS485 2 telli/FO dönüştürücü, POF ve HCS kablolar için E modülü	1	1.180,00	DNC
2708326	PSI-MOS-RS485W2/FO 850 T	RS485 2 telli/FO dönüştürücü, MM ve HCS kablolar için T modülü	1	2.153,00	DNC
2708339	PSI-MOS-RS485W2/FO 850 E	RS485 2 telli/FO dönüştürücü, MM ve HCS kablolar için E modülü	1	1.688,00	DNC
2708562	PSI-MOS-RS485W2/FO1300 E	RS485 2 telli/FO dönüştürücü, Cam fiber için multimode veya singlemode için E modülü	1	2.436,00	DNC

PROFIBUS-FİBER

2708287	PSI-MOS PROFIB/FO 660 T	PROFIBUS/FO dönüştürücü, POF ve HCS kablolar için T modülü	1	1.431,00	DNC
2708290	PSI-MOS PROFIB/FO 660 E	PROFIBUS/FO dönüştürücü, POF ve HCS kablolar için E modülü	1	1.126,00	DNC
2708261	PSI-MOS PROFIB/FO 850 T	PROFIBUS/FO dönüştürücü, MM ve HCS kablolar için T modülü	1	2.043,00	DNC
2708274	PSI-MOS PROFIB/FO 850 E	PROFIBUS/FO dönüştürücü, MM ve HCS kablolar için E modülü	1	1.538,00	DNC
2708892	PSI-MOS-PROFIB/FO1300 T	PROFIBUS/FO dönüştürücü, Cam fiber için multimode veya singlemode T modülü	1	3.140,00	DNC
2708559	PSI-MOS-PROFIB/FO1300 E	PROFIBUS/FO dönüştürücü, Cam fiber için multimode veya singlemode E modülü	1	2.326,00	DNC

AKSESUARLAR

2709561	ME 17,5 TBUS 1,5/5-ST-3,81 GN	Besleme gerilimi ve data sinyalini köprülemek için DIN ray konektörü. (iki adet gereklidir.)	10	13,84	ACH
---------	-------------------------------	--	----	-------	-----



Sinyal Kalitesi



PSI-MOS...

SIPNO.	TİP	AÇIKLAMA	AMBALAJ (Ad.)	BİRİM FİYAT (€/Ad.)	SATIŞ GRUBU
--------	-----	----------	------------------	------------------------	----------------

BLUETOOTH HABERLEŞME

BLUETOOTH MUX I/O ÇÖZÜMLERİ

2884208	ILB BT ADIO MUX-OMNI	16DI/16DO/2AI/2AO, OMNI anten tipi, maks.80 m.	1	1.877,00	DNC
2702875	ILB BT ADIO MUX	16DI/16DO/2AI/2AO,antensiz	1	1.709,00	DNC



ILB BT ADIO MUX-OMNI

- Kutu içinde 2 modül set halinde bulunmaktadır.
(ILB BT ADIO MUX-OMNI kutusu içinde 2 anten bulunmaktadır.)
- Programlama veya ayarlama gerektirmez. Kutudan çıktığı gibi enerji verilip çalıştırılabilir.
- 16xDI ve 2xAI **çift yönlü** olarak aktarılır.
- Haberleşme update süresi 20 ms. civarındadır.
- Çevresindeki Bluetooth veya WLAN sistemlerden etkilenmez.
- Bluetooth 4.0 teknolojisi kullanılmaktadır.
- Omnidirectional anten ile 100 metre, panel anten ile 400 metre iletişim mesafesi mümkündür.

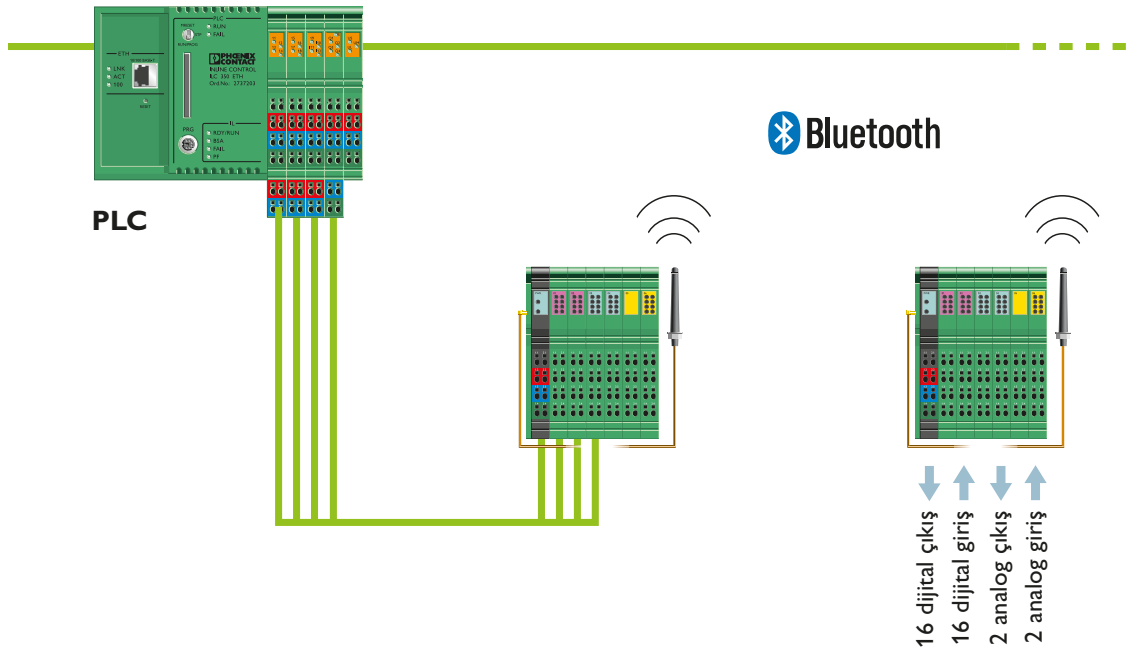

Uygulama örneği



ürün videosu

TRUSTED WIRELESS

Kablosuz Haberleşme Sistemi



Trusted Wireless teknolojisi sayesinde I/O bilgilerini ve seri haberleşme verilerinizi uzak mesafelere taşıyabilirsiniz.

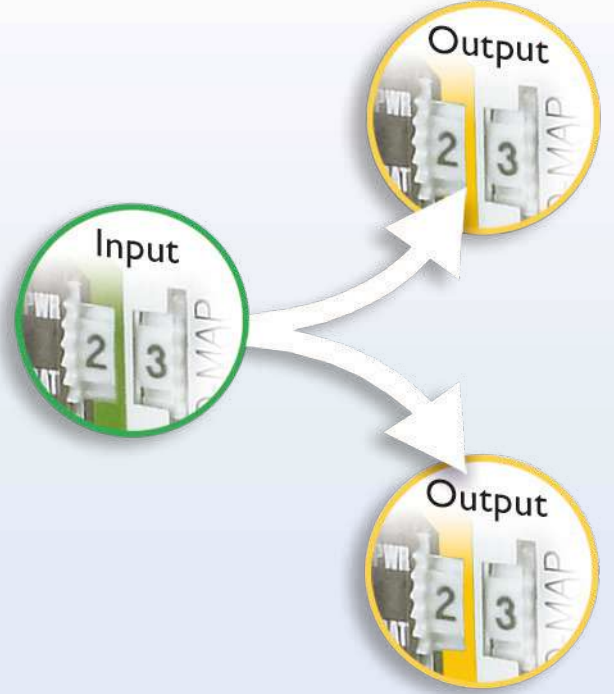

Esnek Ağ Yapısı

Noktadan noktaya

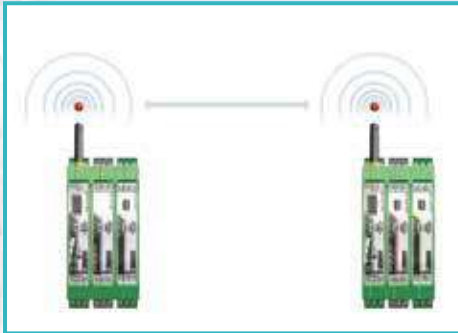

Yıldız topolojisi

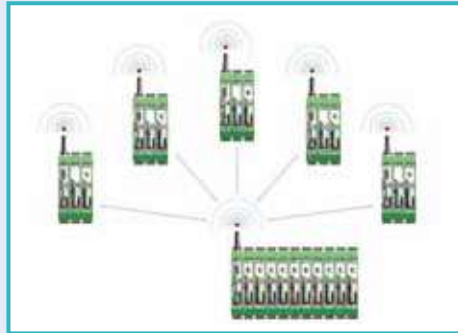

Mesh topolojisi



3 Farklı Uygulama Yapısı

I/O bilgilerinin iletilmesi



I/O bilgisinin Modbus RTU formatında iletilmesi

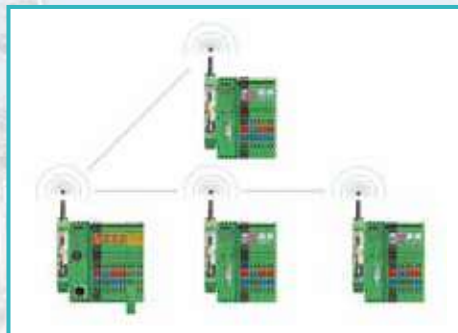

RS-232/485 protokol taşıma

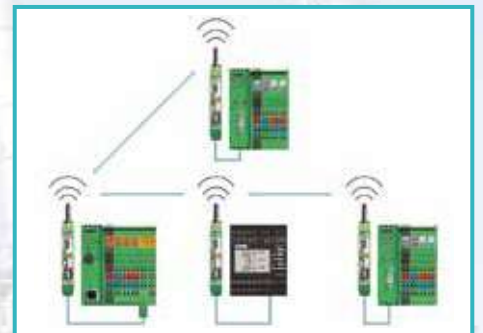

SİPNO.	TİP	AÇIKLAMA	AMBALAJ (Ad.)	BİRİM FİYAT (€/Ad.)	SATIŞ GRUBU
--------	-----	----------	------------------	------------------------	----------------

TRUSTED WIRELESS 2.0 KABLOSUZ HABERLEŞME

HABERLEŞME MODÜLÜ

2901541	RAD-2400-IFS	2400 MHz kablosuz haberleşme modülü, RS-232 RS-485 (2-wire) arayüzü, RSMA (female) anten adaptörü	1	929,00	DNC
2904909	RAD-868-IFS	868 MHz kablosuz haberleşme modülü, RS-232, RS-485 (2-wire) arayüzü, RSMA (female) anten adaptörü	1	1.353,00	DNC

GİRİŞ ÇIKIŞ MODÜLLERİ

2901535	RAD-DI4-IFS	Genişleme modülü, 4 dijital giriş (0...250 V AC/DC)	1	543,00	DNC
2901539	RAD-DI8-IFS	Genişleme modülü, 8 dijital giriş (0...30 VDC) veya 2 pals giriş (0...100 Hz, sadece PLC/Modbus RTU Modunda) *DI veya Counter modu DIP siviç ile seçilir.	1	589,00	DNC
2902811	RAD-DO8-IFS	Genişleme modülü, 8 dijital transistör çıkış	1	589,00	DNC
2901536	RAD-DOR4-IFS	Genişleme modülü, 4 dijital röle çıkışı (6 A, 250 V AC/ 24 V DC)	1	543,00	DNC
2901533	RAD-DAIO6-IFS	Genişleme modülü, 2 dijital giriş/çıkış (0...250 V AC/DC) ve 1 analog giriş (0/4...20 mA) ve çıkış (0/4...20 mA, 0...10 V)	1	650,00	DNC
2901537	RAD-AI4-IFS	Genişleme modülü, 4 analog giriş (0/4 mA ... 20 mA)	1	650,00	DNC
2901538	RAD-AO4-IFS	Genişleme modülü, 4 analog çıkış (0/4 mA ... 20 mA)	1	650,00	DNC
2904035	RAD-PT100-4-IFS	Genişleme modülü, 4 PT100 giriş (2 veya 3 telli, -50°C ... +250°C)	1	726,00	DNC

AKSESUARLAR

2902814	RAD-CONF-RF3	Network ID, RF band 3	1	93,00	DNC
2902815	RAD-CONF-RF5	Network ID, RF band 5	1	93,00	DNC
2902816	RAD-CONF-RF7	Network ID, RF band 7	1	93,00	DNC
2902828	RAD-MEMORY	Konfigürasyon belleği	1	93,00	DNC
2903447	RAD-CABLE-USB	Programlama kablosu	1	152,00	DNC
2709561	ME 17,5 TBUS 1,5/5-ST-3,81 GN	Haberleşme modülü ile genişleme modüllerini köprüleyen DIN ray adaptörü	10	13,84	ACH



RAD-2400-IFS



RAD-DAIO6-IFS



RAD-CONF-RF3



ürün videosu

SİPNO.	TİP	AÇIKLAMA	AMBALAJ (Ad.)	BİRİM FİYAT (€/Ad.)	SATIŞ GRUBU
--------	-----	----------	---------------	---------------------	-------------

AKSESUARLAR

ANTENLER

2701408	ANT-OMNI-2459-02	Omni Anten, 2.4 GHz, 2.5dBi, N(m), IP68	1	94,00	DNN
2701362	RAD-ISM-2400-ANT-OMNI-2-1-RSMA	Omni Anten, 2.4 GHz, 2dBi, 1.5 m kablolu, RSMA (male), IP65	1	135,00	DNN
2701358	RAD-ISM-2400-ANT-VAN-3-0-RSMA	Omni Anten vandalizm korumalı, 2.4GHz, 3dBi, IP55, 1.5 m kablolu, RSMA (male)	1	187,00	DNN
2885919	RAD-ISM-2400-ANT-OMNI-6-0	OMNI anten, 2.4GHz, 6dBi, N(f)	1	387,00	DNN
2701186	ANT-DIR-2459-01	Panel Anten, 2.4GHz, 9 dBi, N (f), IP67	1	399,00	DNN
2702136	ANT-OMNI-868-01	Omni Anten, 868MHz, 4dBi, N(f), IP67, tuzlu suya dayanıklı	1	491,00	DNC
2702137	ANT-DIR-868-01	Panel Anten, 868MHz, 3.5dBi, N(f), IP67	1	507,00	DNC
5606614	RAD-ISM-900-ANT-YAGI-10-N	Yagi yönlü anten, 12dBi, N(f), IP65	1	606,00	DNC



2701362



2701358



2701186



2885919



5606614

ANTEN KABLolari

2867649	RAD-CAB-EF393-3M	3m Anten kablosu N (m) -> N (m)	1	220,00	DNN
2867652	RAD-CAB-EF393-5M	5m Anten kablosu N (m) -> N (m)	1	296,00	DNN
2867665	RAD-CAB-EF393-10M	10m Anten kablosu N (m) -> N (m)	1	489,00	DNN
2885634	RAD-CAB-EF393-15M	15m Anten kablosu N (m) -> N (m)	1	717,00	DNN
2903263	RAD-PIG-RSMA/N-0.5	0,5m Anten kablosu N (m) -> RSMA (m)	1	98,00	DNC
2903264	RAD-PIG-RSMA/N-1	1m Anten kablosu N (m) -> RSMA (m)	1	108,00	DNC
2903265	RAD-PIG-RSMA/N-2	2m Anten kablosu N (m) -> RSMA (m)	1	119,00	DNC
2903266	RAD-PIG-RSMA/N-3	3m Anten kablosu N (m) -> RSMA (m)	1	130,00	DNC
2702140	RAD-PIG-RSMA/N-5	5m Anten kablosu N (m) -> RSMA (m)	1	135,00	DNC



2903265



2701402



2838490

ANTEN ADAPTÖRLERİ VE YILDIZIM KORUMA

2702198	BAR-ANT-N-N-EX	Ex anten bariyeri, 0.7GHz ... 6GHz, IP65	1	491,00	DNC
2701402	RAD-PIG-EF316-N-RSMA	Dönüştürücü kablo N(f) -> RSMA(m)	1	140,00	DNN
2838490	CN-LAMBDA/4-5.9-BB	2.4 GHz ... 7.6 GHz Yıldırım Koruma N(f) -> N(f)	1	373,00	CL3
2801057	CN-LAMBDA/4-2.25-BB	0.8 GHz ... 2.25 GHz Yıldırım Koruma N(f) -> N(f)	1	223,00	CL3
2803166	CN-UB-70DC-6-BB	868MHz Yıldırım Koruma N(f) -> N(f)	1	270,00	CL3
2903182	RAD-TAPE-SV-19-3	İzolasyon bandı 3m	1	44,00	DNN

TRUSTED WIRELESS 2.0 HAZIR ANTEN SEÇİM TABLOSU

2.4 GHz için OMNI Anten 6 dBi

Anten kablosu
RAD-PIG-RSMA/N-...
Sip. No: **2903263** (0,5 m)
Sip. No: **2903264** (1 m)
Sip. No: **2903265** (2 m)
Sip. No: **2903266** (3 m)
Sip. No: **2702140** (5 m)

RAD-2400-IFS
Sip No: **2901541**

RAD-ISM-2400-ANT-OMNI-6-0
Sip. No: **2885919**
2,4 GHz
Aksesuarlar dahil
IP55, N (f)

2.4 GHz için OMNI Anten 6 dBi - Harici ortam

Anten kablosu
RAD-PIG-RSMA/N-...
Sip. No: **2903263** (0,5 m)
Sip. No: **2903264** (1 m)
Sip. No: **2903265** (2 m)
Sip. No: **2903266** (3 m)
Sip. No: **2702140** (5 m)

RAD-2400-IFS
Sip. No: **2901541**

RAD-ISM-2400-ANT-OMNI-6-0
Sip. No: **2885919**
2,4 GHz
Aksesuarlar dahil
IP55, N (f)

Yıldırım koruma
2,4 GHz
Sip. No: **2838490**

Anten kablosu
RAD-CAB-EF393-...
Sip. No: **2867649** (3 m)
Sip. No: **2867652** (5 m)
Sip. No: **2867665** (10 m)
Sip. No: **2885634** (15 m)

2.4 GHz için Panel Anten 9 dBi

Anten kablosu
RAD-PIG-RSMA/N-...
Sip. No: **2903263** (0,5 m)
Sip. No: **2903264** (1 m)
Sip. No: **2903265** (2 m)
Sip. No: **2903266** (3 m)
Sip. No: **2702140** (5 m)

RAD-2400-IFS
Sip No: **2901541**

ANT-DIR-2459-01
Sip. No: **2701186**
2,4 GHz
9 dBi panel anten
Aksesuarlar dahil
IP67, N (f)

2.4 GHz için Panel Anten 9 dBi - Harici ortam

Anten kablosu
RAD-PIG-RSMA/N-...
Sip. No: **2903263** (0,5 m)
Sip. No: **2903264** (1 m)
Sip. No: **2903265** (2 m)
Sip. No: **2903266** (3 m)
Sip. No: **2702140** (5 m)

RAD-2400-IFS
Sip. No: **2901541**

ANT-DIR-2459-01
Sip. No: **2701186**
2,4 GHz
9 dBi panel anten
Aksesuarlar dahil
IP67, N (f)

Yıldırım koruma
2,4 GHz
Sip. No: **2838490**

Anten kablosu
RAD-CAB-EF393-...
Sip. No: **2867649** (3 m)
Sip. No: **2867652** (5 m)
Sip. No: **2867665** (10 m)
Sip. No: **2885634** (15 m)

TRUSTED WIRELESS 2.0 HAZIR ANTEN SEÇİM TABLOSU

2.4 GHz için OMNI Anten 2 dBi

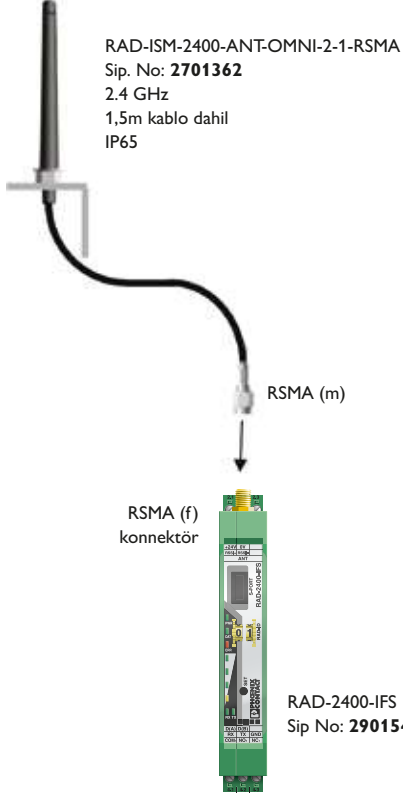

2.4 GHz için OMNI Vandal Anten 3 dBi

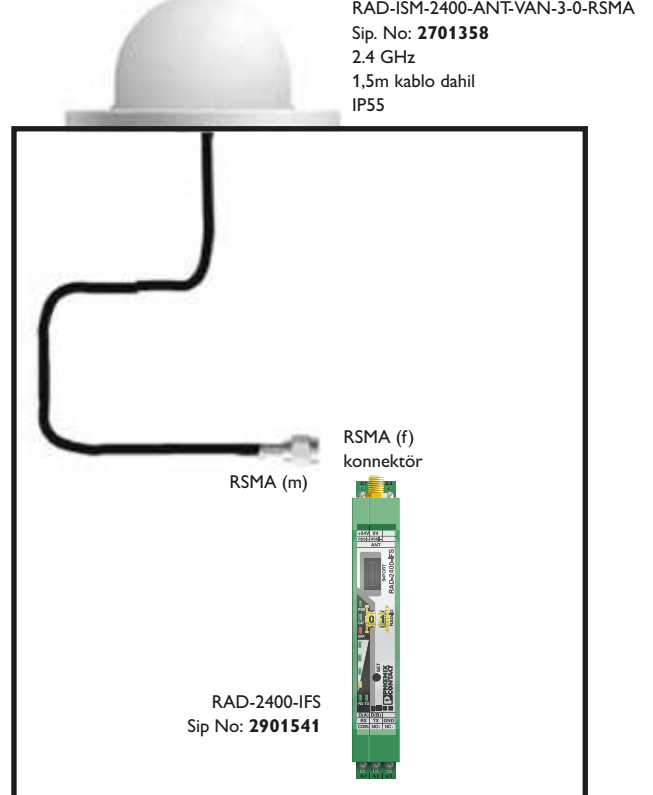

2.4 GHz için OMNI Anten 2,5 dBi

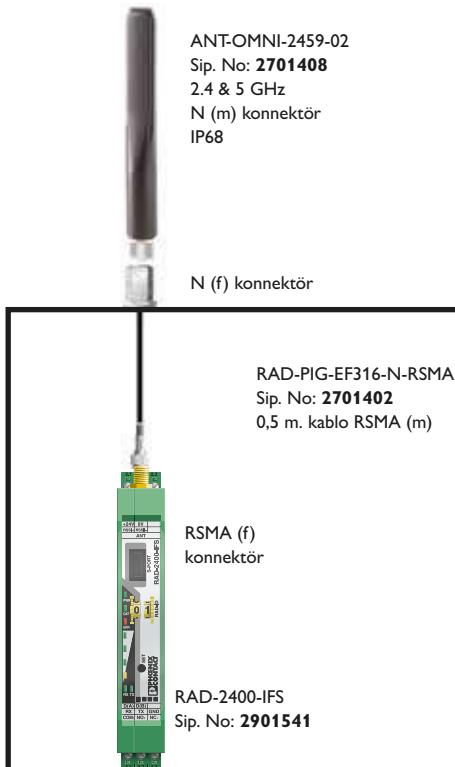

**TRUSTED
WIRELESS**

TRUSTED WIRELESS 2.0 HAZIR ANTEN SEÇİM TABLOSU

868 MHz için OMNI Anten 4 dBi



ANT-OMNI-868-01
Sip. No: **2702136**
868 MHz
4 dBi OMNI anten
Aksesuarlar dahil
Tuzlu suya dayanıklı
IP67, N (f)

Anten kablosu
RAD-PIG-RSMA/N-...
Sip. No: **2903263** (0,5 m)
Sip. No: **2903264** (1 m)
Sip. No: **2903265** (2 m)
Sip. No: **2903266** (3 m)
Sip. No: **2702140** (5 m)

RAD-868-IFS
Sip No. **2904909**

868 MHz için OMNI Anten 4 dBi - Harici ortam

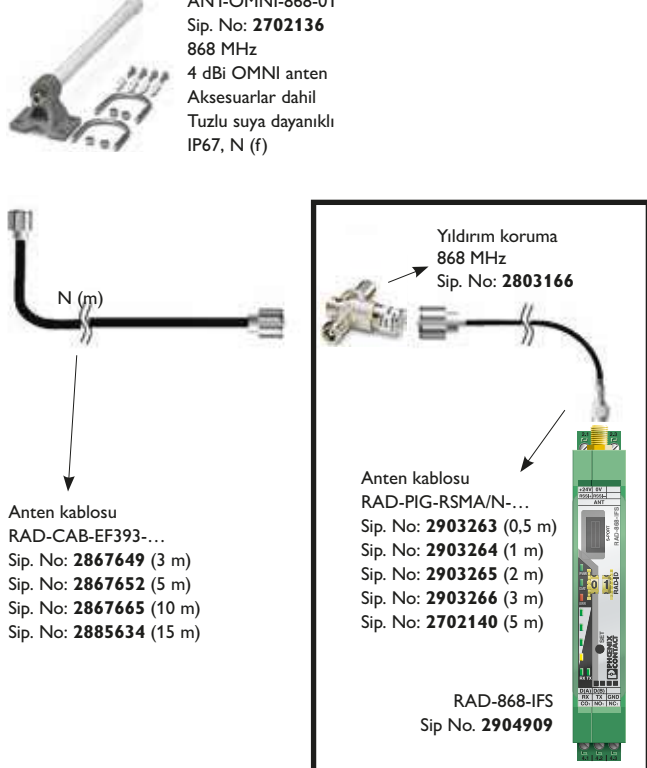

ANT-OMNI-868-01
Sip. No: **2702136**
868 MHz
4 dBi OMNI anten
Aksesuarlar dahil
Tuzlu suya dayanıklı
IP67, N (f)

Yıldırım koruma
868 MHz
Sip. No: **2803166**

Anten kablosu
RAD-PIG-RSMA/N-...
Sip. No: **2903263** (0,5 m)
Sip. No: **2903264** (1 m)
Sip. No: **2903265** (2 m)
Sip. No: **2903266** (3 m)
Sip. No: **2702140** (5 m)

RAD-868-IFS
Sip No. **2904909**

868 MHz için Panel Anten 3,5 dBi

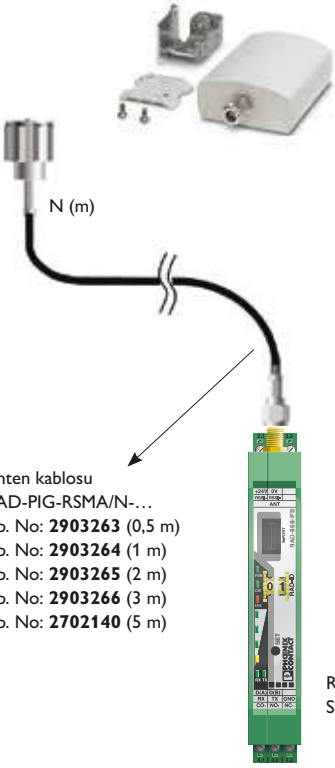

ANT-DIR-868-01
Sip. No: **2702137**
868 MHz
3,5 dBi panel anten
Aksesuarlar dahil
IP67, N (f)

Anten kablosu
RAD-PIG-RSMA/N-...
Sip. No: **2903263** (0,5 m)
Sip. No: **2903264** (1 m)
Sip. No: **2903265** (2 m)
Sip. No: **2903266** (3 m)
Sip. No: **2702140** (5 m)

RAD-868-IFS
Sip No. **2904909**

868 MHz için Panel Anten 3,5 dBi - Harici ortam

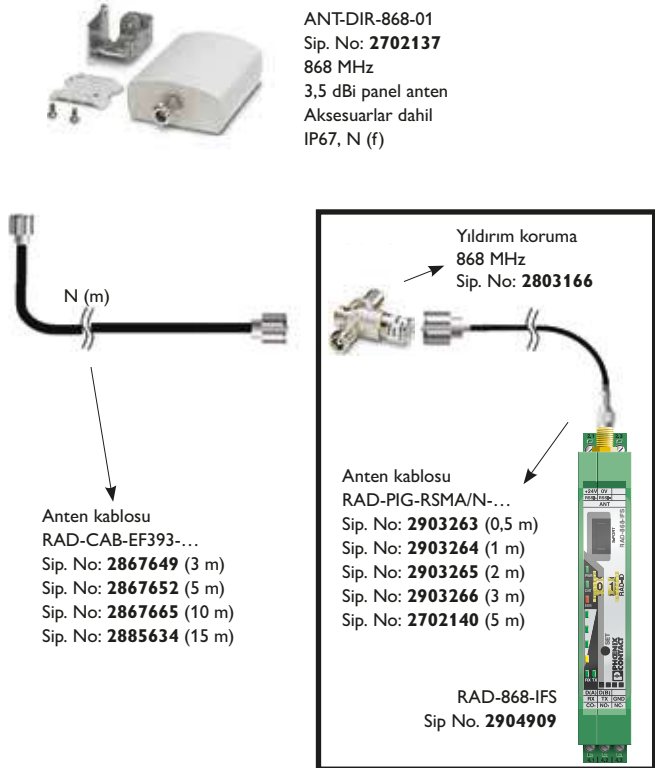

ANT-DIR-868-01
Sip. No: **2702137**
868 MHz
3,5 dBi panel anten
Aksesuarlar dahil
IP67, N (f)

Yıldırım koruma
868 MHz
Sip. No: **2803166**

Anten kablosu
RAD-PIG-RSMA/N-...
Sip. No: **2903263** (0,5 m)
Sip. No: **2903264** (1 m)
Sip. No: **2903265** (2 m)
Sip. No: **2903266** (3 m)
Sip. No: **2702140** (5 m)

RAD-868-IFS
Sip No. **2904909**

ANTEN YERLEŞİMİ

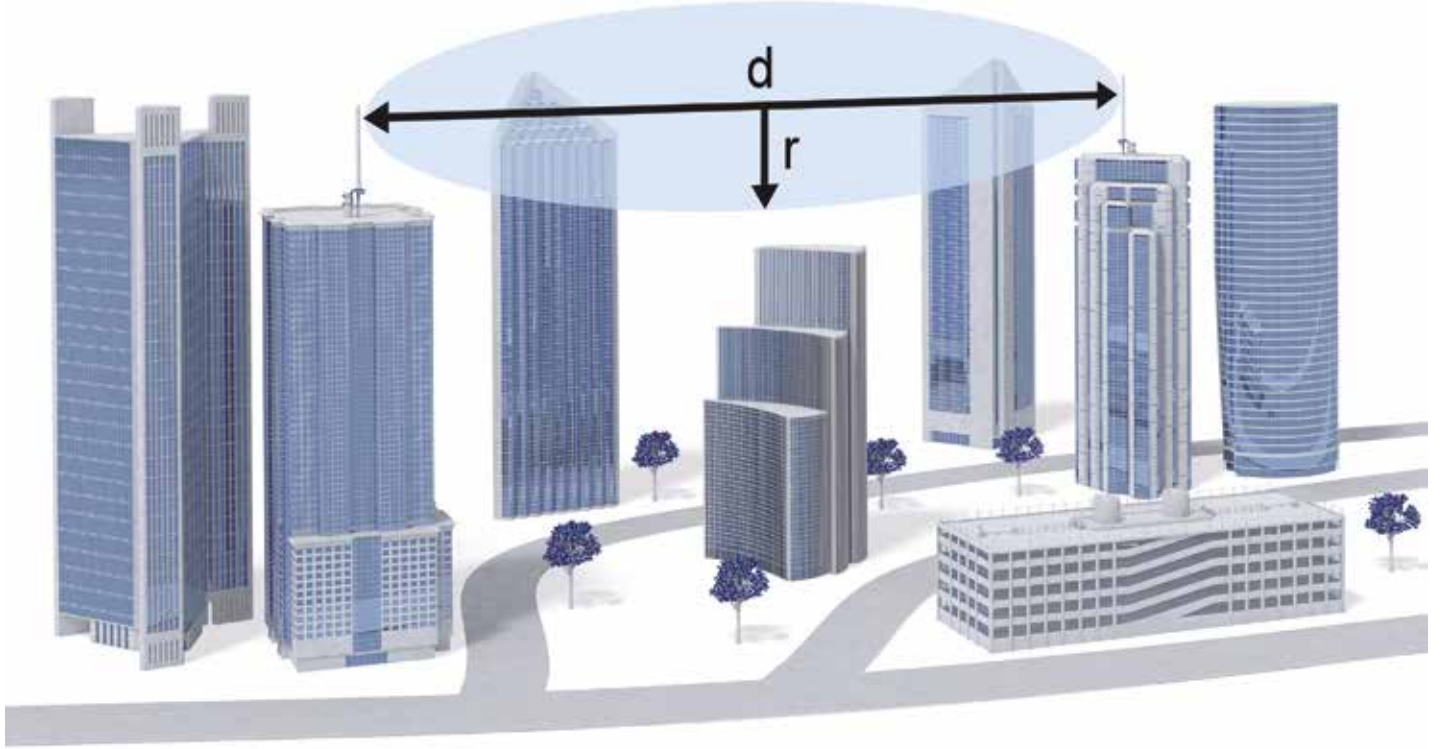

Şekil : Fresnel-Zone

Tablo : Fresnel-Zone / Anten yüksekliği tablosu

Wireless haberleşme mesafesi (d)	Anten yüksekliği 868 MHz (r)	Anten yüksekliği 2.4 GHz (r)
1 km	9 m	5,5 m
2 km	13 m	8 m
4 km	18,5 m	11 m
10 km	29 m	-

Wireless cihazların haberleşmesini istediğimiz mesafelerde Fresnel-Zone adı verilen bölge içerisinde herhangi bir fiziksel engelin bulunması önerilmemektedir. Dolayısıyla uygun bir Fresnel-Zone oluşturabilmek için tabloda belirtilen örnek mesafeler için verilmiş anten yükseklikleri gerekmektedir. Cihazların montajı yapılmadan önce bu değerler gözönünde bulundurulmalıdır.

UYARI: Kablosuz haberleşme modüllerinin konfigürasyonu yapılırken en kötü ortam şartları gözönüne alınarak sistem konfigürasyonu oluşturulmalı ve mutlaka saha testleri yapılmalıdır.



FL SWITCH SFNB 5TX

SİPNO. TIP AÇIKLAMA AMBALAJ (Ad.) BİRİM FİYAT (€/Ad.) SATIŞ GRUBU

YÖNETİMSİZ ETHERNET SWITCHLER

SFNB SERİSİ 10/100 MBPS SWITCH'LER -10 / +60°C

SİPNO.	TIP	AÇIKLAMA	AMBALAJ (Ad.)	BİRİM FİYAT (€/Ad.)	SATIŞ GRUBU
2891001	FL SWITCH SFNB 5TX	5 RJ45 port, 24VDC besleme	1	202,00	DNN
2891002	FL SWITCH SFNB 8TX	8 RJ45 port, 24VDC besleme	1	307,00	DNN



FL SWITCH 1924

RACK TİPİ YÖNETİLEMEYEN SWITCHLER

SİPNO.	TIP	AÇIKLAMA	AMBALAJ (Ad.)	BİRİM FİYAT (€/Ad.)	SATIŞ GRUBU
2891041	FL Switch 1824	24 RJ45/10/100 MBit/s,100-240 AC besleme 19" Rack tipi	1	965,00	DNN
2891057	FL Switch 1924	24 RJ45 10/100/1000 MBit/s ,100-240 AC besleme 19" Rack tipi	1	2.073,00	DNN



FL SWITCH 1708

IP 67 SWITCH

SİPNO.	TIP	AÇIKLAMA	AMBALAJ (Ad.)	BİRİM FİYAT (€/Ad.)	SATIŞ GRUBU
2700200	FL SWITCH 1605 M12	5 M12 port 10/100 Mbps	1	528,00	DNN
1196228	FL SWITCH 1708	8 M12 port 10/100/1000 Mbps	1	1.475,00	DNN
1106616	FL SWITCH 2608 PN	8 M12 port 10/100 MBit/s, PROFINET 10/100Mbps, Yönetilebilir	1	1.737,00	DNN
1106500	FL SWITCH 2608	8 M12 port 10/100 MBit/s, 10/100Mbps, Yönetilebilir	1	1.793,00	DNN
1106615	FL SWITCH 2708	8 M12 port 10/100/1000 MBit/s, 10/100Mbps, Yönetilebilir	1	2.103,00	DNN



GALVANİK ETHERNET İZOLATÖRLERİ

SİPNO.	TIP	AÇIKLAMA	AMBALAJ (Ad.)	BİRİM FİYAT (€/Ad.)	SATIŞ GRUBU
2313915	FL ISOLATOR 1000-RJ/RJ	1GBit için 4kV'luk galvanik izolatör	1	355,00	DNC
2313931	FL ISOLATOR 100-RJ/RJ	100MBit için 4kV'luk galvanik izolatör	1	282,00	DNC



SİPNO. TIP AÇIKLAMA AMBALAJ (Ad.) BİRİM FİYAT (€/Ad.) SATIŞ GRUBU

1000 SERİSİ YÖNETİMSİZ ETHERNET SWITCH'LER

1085039	FL SWITCH 1005N	5 RJ45 Port 10/100 Mbps, 24VDC besleme	1	133,00	DNN
1085256	FL SWITCH 1008N	8 RJ45 Port 10/100 Mbps, 24VDC besleme	1	194,00	DNN
1085254	FL SWITCH 1105N	5 RJ45 Port 10/100/1000 Mbps, 24VDC besleme	1	220,00	DNN
1085243	FL SWITCH 1108N	8 RJ45 Port 10/100/1000 Mbps, 24VDC besleme	1	335,00	DNN
1085255	FL SWITCH 1016N	16 RJ45 Port 10/100 Mbps, 24VDC besleme	1	377,00	DNN
1084159	FL SWITCH 1004N-FX	4 RJ45 Port 10/100 Mbps, 1 FO Port 10/100 Mbps	1	341,00	DNN
1085179	FL SWITCH 1004N-FX ST	4 RJ45 Port 10/100 Mbps, 1 FO Port 10/100 Mbps, ST Port	1	341,00	DNN
1085214	FL SWITCH 1004N-FX SM	4 RJ45 Port 10/100 Mbps, 1 FO SM Port 10/100 Mbps	1	452,00	DNN
1085177	FL SWITCH 1004N-SFX	4 RJ45 Port 10/100 Mbps, 1 SFP Port 10/100 Mbps	1	195,00	DNN
1085173	FL SWITCH 1104N-SFP	4 RJ45 Port 10/100/1000 Mbps, 1 SFP Port 100/1000 Mbps	1	320,00	DNN
1085176	FL SWITCH 1005N-2SFX	5 RJ45 Port 10/100 Mbps, 2 SFP Port 10/100 Mbps	1	297,00	DNN
1085171	FL SWITCH 1105N-2SFP	5 RJ45 Port 10/100/1000 Mbps, 2 SFP Port 10/100/1000 Mbps	1	522,00	DNN

1000 SERİSİ GENİŞ SICAKLIK ARALIKLI YÖNETİMSİZ SWITCH'LER -40°C ... +75°C

1085170	FL SWITCH 1005NT	5 RJ45 Port 10/100 Mbps	1	188,00	DNN	
1085165	FL SWITCH 1008NT	8 RJ45 Port 10/100 Mbps	1	257,00	DNN	
1085163	FL SWITCH 1105NT	5 RJ45 Port 10/100/1000 Mbps	1	358,00	DNN	
1085162	FL SWITCH 1108NT	8 RJ45 Port 10/100/1000 Mbps	1	490,00	DNN	
1085219	FL SWITCH 1116N	16 RJ45 Port 10/100/1000 Mbps	1	860,00	DNN	
YENİ	1343027	FL SWITCH 1024T	24 RJ45 Port 10/100 Mbps	1	629,00	DNN
1085169	FL SWITCH 1004NT-SFX	4 RJ45 Port 10/100 Mbps, 1 FO Port 10/100 Mbps	1	214,00	DNN	
1343023	FL SWITCH 1104NT-SFP	4 RJ45 Port 10/100/1000 Mbps, 1 SFP FO Port	1	320,00	DNN	
1085164	FL SWITCH 1005NT-2SFX	5 RJ45 Port 10/100 Mbps, 2 FO Port 10/100 Mbps	1	311,00	DNN	
1343025	FL SWITCH 1105NT-2SFP	5 RJ45 Port 10/100/1000 Mbps, 2 SFP FO Port	1	524,00	DNN	
1249598	FL SWITCH 1012NT-2SFP	12 RJ45 Port 10/100 Mbps, 2 SFP FO Port	1	834,00	DNN	



FL SWITCH 1016N



FL SWITCH 1104N-SFP



FL SWITCH 1005NT



FL SWITCH 1024T



FL SWITCH 1012NT-2SFP



1000 SERİSİ SWITCH'LER İÇİN MONTAJ AKESUARLARI

1085485	FL DIN-RAIL ADAPTER 22.5	22.5 mm switchler için FL DIN-RAIL metal adaptör	1	47,00	DNN
1085488	FL PANEL ADAPTER 22.5	22.5 mm switchler için PANEL tipi metal adaptör	1	36,00	DNN
1085484	FL DIN-RAIL ADAPTER 40	40 mm switchler için FL DIN-RAIL metal adaptör	1	47,00	DNN
1085486	FL PANEL ADAPTER 40	40 mm switchler için PANEL tipi metal adaptör	1	36,00	DNN



FL PANEL ADAPTER 22.5



SİP.NO. TİP AÇIKLAMA AMBALAJ (Ad.) BİRİM FİYAT (€/Ad.) SATIŞ GRUBU

YÖNETİLEBİLİR ETHERNET SWITCH'LER

2000 SERİSİ SWITCH'LER

2702323	FL SWITCH 2005	5 xRJ45 10/100	1	569,00	DNN
2702324	FL SWITCH 2008	8 xRJ45 10/100	1	640,00	DNN
1106707	FL SWITCH 2008F	8 xRJ45 Flat 10/100	1	560,00	DNN
2702903	FL SWITCH 2016	16xRJ45 10/100	1	1.201,00	DNN
2702665	FL SWITCH 2105	5 RJ45 ports 100/1000	1	903,00	DNN
2702666	FL SWITCH 2108	8 RJ45 ports 100/1000	1	1.023,00	DNN
2702908	FL SWITCH 2116	16xRJ45 100/1000	1	1.652,00	DNN
2702326	FL SWITCH 2205	5 xRJ45 10/100	1	795,00	DNN
2702327	FL SWITCH 2208	8 xRJ45 10/100	1	913,00	DNN
2702328	FL SWITCH 2207-FX	7xRJ45 10/100, 1 FO MM	1	1.132,00	DNN
2702329	FL SWITCH 2207-FX SM	7xRJ45 10/100, 1 FO SM	1	1.475,00	DNN
2702330	FL SWITCH 2206-2FX	6xRJ45 10/100, 2 FO MM	1	1.301,00	DNN
2702331	FL SWITCH 2206-2FX SM	6xRJ45 10/100, 2 FO SM	1	2.014,00	DNN
2702332	FL SWITCH 2206-2FX ST	6xRJ45 10/100, 2 FO MM ST	1	1.301,00	DNN
2702333	FL SWITCH 2206-2FX SM ST	6xRJ45 10/100, 2 FO SM ST	1	2.014,00	DNN
2702334	FL SWITCH 2204-2TC-2SFX	4xRJ45 10/100, 2 SFP,2 Combo(RJ45,SFP)	1	1.383,00	DNN
2702905	FL SWITCH 2214-2FX	14xRJ45 10/100 ,PROFINET, 2 FO MM port 100	1	1.950,00	DNN
2702906	FL SWITCH 2214-2FX SM	14xRJ45 10/100 ,PROFINET, 2 FO SM port 100	1	3.166,00	DNN
1006188	FL SWITCH 2214-2SFX	14xRJ45 10/100 , 2SFP 100	1	1.894,00	DNN
2702904	FL SWITCH 2216	16xRJ45 10/100	1	1.454,00	DNN
2702652	FL SWITCH 2308	8 RJ45 ports 100/1000	1	1.454,00	DNN
2702909	FL SWITCH 2316	16 RJ45 ports 100/1000	1	2.310,00	DNN
2702910	FL SWITCH 2312-2GC-2SFP	12xRJ45 100/1000, 2 SFP 100/1000, 2 Combo 100/1000 (RJ45,SFP)	1	2.881,00	DNN
2702907	FL SWITCH 2212-2TC-2SFX	12xRJ45 10/100, 2 SFP 100 ,2 Combo 10/100 (RJ45,SFP)	1	2.079,00	DNN
2702653	FL SWITCH 2304-2GC-2SFP	4xRJ45 100/1000, 2 SFP 100/1000,Combo(RJ45,SFP 100/1000)	1	1.926,00	DNN
2702969	FL SWITCH 2206-2SFX	6xRJ45 10/100 , 2 SFP 100	1	1.266,00	DNN
2702970	FL SWITCH 2306-2SFP	6xRJ45 100/1000 , 2 SFP 100/1000	1	1.812,00	DNN
1006191	FL SWITCH 2314-2SFP	14xRJ45 100/1000 , 2 SFP port 100/1000	1	2.715,00	DNN

2000 SERİSİ PROFİNET SWITCH'LER

1044029	FL SWITCH 2216 PN	16xRJ45 10/100, PN Diyagnostik LED	1	1.564,00	DNN
1031673	FL SWITCH 2316 PN	16xRJ45 100/1000, PN Diyagnostik LED	1	2.420,00	DNN
1044024	FL SWITCH 2208 PN	8xRJ45 10/100, PN Diyagnostik LED	1	1.025,00	DNN
1009220	FL SWITCH 2308 PN	16xRJ45 100/1000, PN Diyagnostik LED	1	1.564,00	DNN
1044028	FL SWITCH 2206-2SFX PN	6xRJ45 10/100, 2 SFP port 100, PN Diyagnostik LED	1	1.377,00	DNN
1009222	FL SWITCH 2306-2SFP PN	6xRJ45 100/1000, 2 SFP port 100/1000, PN Diyagnostik LED	1	1.925,00	DNN
1044030	FL SWITCH 2214-2SFX PN	14xRJ45 10/100,2 SFP port 100, PN Diyagnostik LED	1	2.014,00	DNN
1031683	FL SWITCH 2314-2SFP PN	14xRJ45 100/1000, 2 SFP port 100/1000, PN Diyagnostik LED	1	2.826,00	DNN

3000 SERİSİ SWITCH'LER

2891030	FL SWITCH 3005	5 port RJ45 10/100 Mbps, -10 ... +60°C	1	910,00	DNN
2891031	FL SWITCH 3008	8 port RJ45 10/100 Mbps, -10 ... +60°C	1	1.107,00	DNN
2891058	FL SWITCH 3016	16 port RJ45 10/100 Mbps, -10 ... +60°C	1	2.238,00	DNN

3000 SERİSİ GENİŞ SICAKLIK ARALIKLI SWITCH'LER (-40 / +75°C)

2891032	FL SWITCH 3005T	5 port RJ 45 10/100Mbps	1	1.078,00	DNN
2891035	FL SWITCH 3008T	8 port RJ 45 10/100Mbps	1	1.253,00	DNN
2891059	FL SWITCH 3016T	16 port RJ 45 10/100Mbps	1	2.469,00	DNN
2891036	FL SWITCH 3006T-2FX	6 port RJ45 10/100 Mbps ve 2 SC konnektörlü MM fiber optik port	1	1.600,00	DNN
2891037	FL SWITCH 3006T-2FX ST	6 port RJ45 10/100 Mbps ve 2 ST konnektörlü MM fiber optik port	1	1.600,00	DNN
2891060	FL SWITCH 3006T-2FX SM	6 port RJ45 10/100 Mbps ve 2 SC konnektörlü SM fiber optik port	1	2.561,00	DNN

ABS, BV, DNV, GL, LR, RINA onaylarından en az birinden onay almıştır.

4000 SERİSİ SWITCH'LER -40..+75°C

2891062	FL SWITCH 4008T-2SFP	8 port RJ45 10/100 Mbps,2 Port SFP 1000 Mbps (Fiber optik için SFP modül kullanılmalıdır)	1	2.085,00	DNN
---------	----------------------	--	---	----------	-----



FL SWITCH 2005



FL SWITCH 2206-2FX



FL SWITCH 2306-2SFP



FL SWITCH 2314-2SFP



FL SWITCH 2316 PN



FL SWITCH 3006T-2FX



FL SWITCH 3016T



FL SWITCH 4008T-2GT-4FX SM

SİPNO. TIP AÇIKLAMA AMBALAJ (Ad.) BİRİM FİYAT (€/Ad.) SATIŞ GRUBU

YÖNETİLEBİLİR ETHERNET SWITCH'LER

2000 SERİSİ SWITCH'LER

1043412	FL SWITCH 2408	8 port Rj45 10/100 Mbps,	1	1.238,00	DNN
1043484	FL SWITCH 2508	8 port Rj45 10/100/1000 Mbps,	1	1.777,00	DNN
1043414	FL SWITCH 2406-2SFX	6 port Rj45 10/100 Mbps,2SFP 10/100 Mbps	1	1.602,00	DNN
1043491	FL SWITCH 2506-2SFP	6 port Rj45 10/100/1000 Mbps,2SFP 10/100/1000 Mbps	1	2.136,00	DNN
1089126	FL SWITCH 2406-2SFX PN	6 port Rj45 10/100 Mbps,2SFP 100 Mbps,PN Diyagnostik LED	1	1.715,00	DNN
1089135	FL SWITCH 2506-2SFP PN	6 port Rj45 10/100/1000 Mbps,2SFP 10/100/1000 Mbps,PN Diyagnostik LED	1	2.244,00	DNN
1089133	FL SWITCH 2408 PN	8 port Rj45 10/100 Mbps,PN Diyagnostik LED	1	1.347,00	DNN
1089134	FL SWITCH 2508 PN	8 port Rj45 10/100/1000 Mbps,PN Diyagnostik LED	1	1.885,00	DNN
1088853	FL SWITCH 2404-2TC-2SFX	4 port Rj45 10/100 Mbps,2SFP 100Mbps,2 Combo 10/100 Mbps	1	1.715,00	DNN
1088872	FL SWITCH 2504-2GC-2SFP	4 port Rj45 10/100/1000 Mbps,2SFP 100/1000 Mbps, 2 Combo 10/100/1000 Mbps	1	2.244,00	DNN
1088875	FL SWITCH 2412-2TC-2SFX	12 port Rj45 10/100 Mbps,2SFP 100Mbps,2 Combo 10/100 Mbps	1	2.397,00	DNN
1088856	FL SWITCH 2512-2GC-2SFP	12 port Rj45 10/100/1000 Mbps,2SFP 100/1000 Mbps, 2 Combo 10/100/1000 Mbps	1	3.201,00	DNN
1043423	FL SWITCH 2414-2SFX	14 port Rj45 10/100 Mbps,2SFP 100 Mbps	1	2.223,00	DNN
1089139	FL SWITCH 2414-2SFX PN	14 port Rj45 10/100 Mbps,2SFP 100 Mbps,Profinet Cihaz	1	2.353,00	DNN
1043499	FL SWITCH 2514-2SFP	14 port Rj45 10/100/1000 Mbps,2SFP 100/1000 Mbps	1	3.055,00	DNN
1089154	FL SWITCH 2514-2SFP PN	14 port Rj45 10/100/1000 Mbps,2SFP 100/1000 Mbps,Profinet Cihaz	1	3.165,00	DNN
1043416	FL SWITCH 2416	16 port Rj45 10/100 Mbps	1	1.777,00	DNN
1043496	FL SWITCH 2516	16 port Rj45 10/100/1000 Mbps	1	2.635,00	DNN
1089150	FL SWITCH 2416 PN	16 port Rj45 10/100 Mbps,Profinet Cihaz	1	1.885,00	DNN
1089205	FL SWITCH 2516 PN	16 port Rj45 10/100/1000 Mbps,Profinet Cihaz	1	2.743,00	DNN

PROFINET IRT SWITCH'LER

2700689	FL SWITCH IRT 4TX	4 port RJ45 10/100 Mbps, -25.. +60°C	1	2.167,00	DNN
---------	-------------------	--------------------------------------	---	----------	-----

GHS SERİSİ MODULER SWITCH'LER

2700271	FL SWITCH GHS 4G / 12	4 Port RJ45 10/100 ,4 Port 1000 Mbps combo(SFP,RJ45), -20..+55°C(Fiber optik için SFP modül kullanılmalıdır)	1	5.582,00	DNN
2989200	FL SWITCH GHS 12G / 8	8 Port RJ45 100/1000 ,4 SFP Port 1000 Mbps,-20..+55°C (Fiber optik için SFP modül kullanılmalıdır)	1	7.198,00	DNN
2700786	FL SWITCH GHS 4G / 12-L3	4 Port RJ45 10/100 ,4 Port 1000 Mbps combo(SFP,RJ45), -20..+55°C(Fiber optik için SFP modül kullanılmalıdır), Layer-3	1	7.686,00	DNN
2700787	FL SWITCH GHS 12G / 8-L3	8 Port RJ45 100/1000 ,4 SFP Port 1000 Mbps,-20..+55°C (Fiber optik için SFP modül kullanılmalıdır), Layer-3	1	9.295,00	DNN

↓ ABS, BV, DNV, GL, LR, RINA onaylarından en az birinden onay almıştır.



FL SWITCH 2408



FL SWITCH 2504-2GC-2SFP



FL SWITCH 2416 PN



FL SWITCH IRT 4TX



FL SWITCH GHS 12G / 8





FL PANEL ADAPTER 22.5



SD FLASH 256 MB



FL MEM PLUG /MRM



FL SFP SX



FL SFP FX



FL IF 2FX...



FL SWITCH 1000-8POE-GT



FL SWITCH 4004T-8POE-4SFP



FL NAT 2008



FL Network Manager BASIC

SİPNO.	TİP	AÇIKLAMA	AMBALAJ (Ad.)	BİRİM FİYAT (€/Ad.)	SATIŞ GRUBU
ENDÜSTRİYEL ETHERNET ÜRÜNLERİ İÇİN AKSESUARLAR					
1085485	FL DIN-RAIL ADAPTER 22.5	22.5 mm switchler için FL DIN-RAIL metal adaptör	1	47,00	DNN
1085488	FL PANEL ADAPTER 22.5	22.5 mm switchler için PANEL tipi metal adaptör	1	36,00	DNN
1085484	FL DIN-RAIL ADAPTER 40	40 mm switchler için FL DIN-RAIL metal adaptör	1	47,00	DNN
1085486	FL PANEL ADAPTER 40	40 mm switchler için PANEL tipi metal adaptör	1	36,00	DNN
2989307	FL FXT	GHS Serisi switchler için genişleme modülü	1	1.338,00	DNN
2988146	SD FLASH 512 MB	GHS Serisi switchler için 512MB hafıza modülü	1	207,00	DRA
2700270	SD FLASH 256 / MRM	GHS Serisi switchler için 256MB hafıza modülü ve MRP master	1	415,00	DNN
2700607	SD FLASH 256 / L3 / MRM	GHS Serisi switchler için 256MB hafıza modülü ve MRP Master / Layer 3 Fonk.	1	2.223,00	DNN
2891259	FL MEM PLUG	SMCS Serisi switchler için hafıza modülü	1	309,00	DNN
2891275	FL MEM PLUG /MRM	SMCS Serisi switchler için hafıza modülü ve MRP master	1	442,00	DNN
2891754	FL SFP SX	SFP Modül 850 nm dalga boyu,LC MM 1000Mbs (max 550m)	1	319,00	DNN
2891767	FL SFP LX	SFP Modül 1310 nm dalga boyu,LC SM 1000Mbs (max 30km)	1	501,00	DNN
2989912	FL SFP LH	SFP Modül 1550 nm dalga boyu,LC MM 1000Mbs (max 80km)	1	2.717,00	DNN
2891081	FL SFP FX	SFP Modül 1310 nm dalga boyu,MM 100Mbs (max 2km)	1	220,00	DNN
2891082	FL SFP FX SM	SFP Modül 1300 nm dalga boyu,SM 100Mbs (max 40km)	1	376,00	DNN
2832344	FL IF 2TX VS-RJ-F	2 Port RJ45 10/100 Mbps soketler ön tarafta	1	223,00	DNN
2832357	FL IF 2TX VS-RJ-D	2 Port RJ45 10/100 Mbps soketler alt tarafta	1	223,00	DNN
2832412	FL IF 2FX SC-F	2 Multi Mode optic port ,soketler ön tarafta	1	903,00	DNN
2832425	FL IF 2FX SC-D	2 Multi Mode optic port ,soketler alt tarafta	1	903,00	DNN
2884033	FL IF 2FX ST-D	2 Multi Mode ST optic port ,soketler alt tarafta	1	903,00	DNN
2832205	FL IF 2FX SM SC-D	2 Single Mode ST optic port ,soketler alt tarafta	1	2.222,00	DNN
2891084	FL IF 2POF SCRJ-D	2 POF optic port ,soketler alt tarafta	1	1.080,00	DNN
2832904	FL IF 2PSE-F	2 POE Port RJ45 10/100 Mbps ,soketler ön tarafta	1	514,00	DNN

YÖNETİMSİZ PoE ETHERNET SWITCH'LER

2891064	FL SWICHTH 1001T-4PoE	4 Port PoE RJ45 10/100,PoE 120W	1	739,00	DNN
1102077	FL SWITCH 1001-4POE-GT	4 RJ45 Port 10/100/1000 Mbps, PoE 120W	1	1.056,00	DNN
1102079	FL SWITCH 1000-8POE-GT	8 RJ45 Port 10/100/1000 Mbps, PoE 120W	1	1.258,00	DNN
1026937	FL SWITCH 1001T-4POE-GT	4 Port PoE RJ45 10/100/1000,1 RJ45 10/100/1000,120 Watt	1	1.191,00	DNN
1026932	FL SWITCH 1001T-4POE-GT-SFP	4 Port PoE RJ45 10/100/1000,1 RJ45 10/100/1000,1 SFP 100/1000 Port 120 Watt	1	1.270,00	DNN
1026765	FL SWITCH 1000T-2POE-GT-2SFP	2 Port PoE RJ45 10/100/1000,2 SFP 100/1000 Port, 60 Watt	1	953,00	DNN

YÖNETİLEBİLİR PoE ETHERNET SWITCH'LER

1026922	FL SWITCH 4004T-8POE-4SFP	8 Port PoE RJ45 100/1000, 4 SFP 1000 Port 240 Watt	1	4.248,00	DNN
1026923	FL SWITCH 4000T-8POE-2SFP	8 Port PoE RJ45 10/100, 2 SFP 1000 Port 180 Watt	1	3.376,00	DNN
1026924	FL SWITCH 4000T-4POE-SFP	4 Port PoE RJ45 100/1000, 1 SFP 1000 Port 180 Watt	1	2.672,00	DNN

NAT SWITCH

2702881	FL NAT 2008	Smart yönetilebilir PROFINET 1:1 NAT switch 8 port RJ45, 10/100 Mbps	1	1.695,00	DNN
---------	-------------	--	---	----------	-----

NETWORK YÖNETİM YAZILIMI

2702889	FL NETWORK MANAGER BASIC	SNMP tabanlı Merkezi network yönetim yazılımı	1	882,00	DNN
---------	--------------------------	---	---	--------	-----

SİPNO. TIP AÇIKLAMA AMBALAJ (Ad.) BİRİM FİYAT (€/Ad.) SATIŞ GRUBU

ETHERNET İÇİN GÜVENLİK ÇÖZÜMLERİ Router / Firewall / VPN (Layer 3)

RAY MONTAJ ETHERNET GÜVENLİK ÜRÜNLERİ

1153079	FL MGuard 1102	Router, firewall, DHCP, NAT, 5 Port RJ45 10/100/1000Mbps	1	1.307,00	DNN
2700642	FL MGuard RS2000 TX/TX VPN	Router, firewall, WLAN ve LAN arayüzü, NAT, 2 VPN bağlantısı	1	1.703,00	DNN
2700198	FL MGuard GT/GT VPN	Gigabit Router, firewall, WAN ve LAN arayüzü, 2 SFP port,NAT, 10 VPN bağlantısı	1	3.625,00	DNN
1357828	FL MGuard 2102	Router, firewall, NAT,2 VPN bağlantısı, 2 Port RJ45 10/100/1000Mbps bellek takılabilir	1	1.339,00	DNN
1357840	FL MGuard 4302	Router, firewall, NAT, 250 VPN bağlantısı 2 Port RJ45 10/100/1000Mbps bellek takılabilir	1	2.040,00	DNN

UZAK ERİŞİM İÇİN BULUT ÜRÜNLERİ

1221706	CLOUD CLIENT 1101T-TX/TX	Uzak erişim modülü, mGuard Secure Cloud Ipsec VPN,Ethernet	1	780,00	DNN
1234360	CLOUD CLIENT 2002T-WLAN	Uzak erişim modülü, mGuard Secure Cloud Ipsec VPN,Ethernet, WLAN	1	1.669,00	DNN
1234355	CLOUD CLIENT 2002T-4G EU	Uzak erişim modülü, mGuard Secure Cloud Ipsec VPN,Ethernet,4G LTE	1	1.960,00	DNN
1234357	CLOUD CLIENT 2102T-4G EU WLAN	Uzak erişim modülü, mGuard Secure Cloud Ipsec VPN,Ethernet,4G LTE, WLAN	1	2.490,00	DNN

↓ ABS, BV, DNV, GL, LR, RINA onaylarından en az birinden onay almıştır.



FL MGuard 1105



FL MGuard ...



FL MGuard 4302



CLOUD CLIENT 1101T-TX/TX



mGuard
Uzak erişim sistemleri

SİPNO. TIP AÇIKLAMA AMBALAJ (Ad.) BİRİM FİYAT (€/Ad.) SATIŞ GRUBU

KABLOSUZ ETHERNET

KABLOSUZ ETHERNET ÇÖZÜMLERİ

2702534	FL WLAN 1100	WLAN access point, client, 24VDC,WLAN 802.11a,b,g,n, frekans 2.4 GHz, 5 GHz, IP21 2x Dahili anten (en fazla 10 client bağlanabilir)	1	815,00	DNN
2702535	FL WLAN 2100	WLAN access point, client, 24VDC,WLAN 802.11a,b,g,n, frekans 2.4 GHz, 5 GHz, IP68 2x Dahili anten (en fazla 60 client bağlanabilir)	1	1.079,00	DNN
2702899	FL WLAN 1010	WLAN access point, client, 24VDC,WLAN 802.11a,b,g,n, frekans 2.4 GHz, 5 GHz, IP20, Max 10 Client bağlanabilir	1	791,00	DNN
1119246	FL WLAN 2010	WLAN access point, client, 24VDC,WLAN 802.11a,b,g,n, frekans 2.4 GHz, 5 GHz, IP20, Max 60 Client bağlanabilir	1	1.076,00	DNN
1005955	FL EPA 2	WLAN/Bluetooth Ethernet adaptör,2.4/ 5 GHz ,2.1+EDR/4.0, PAN ,dahili anten, IP65, 24V DC	1	806,00	DNN
1005957	FL EPA 2 RSMA	WLAN/Bluetooth Ethernet adaptör,2.4/ 5 GHz ,2.1+EDR/4.0, PAN ,harici OMNI anten, IP65, 24V DC	1	876,00	DNN

Aksesuarlar ayrıca sipariş edilmelidir



FL WLAN 1100



FL WLAN ...



FL EPA 2



FL EPA 2 RSMA

TEMASSIZ GÜÇ VE DATA İLETİMİ

1234229	NEARFI P 2A R	Nearfi temassız güç iletimi Remote modül max 2A	1	1.274,00	DNN
1234226	NEARFI P 2A B	Nearfi temassız güç iletimi Base modül max 2A	1	1.464,00	DNN
1234234	NEARFI D ETH R	Nearfi temassız realtime data iletimi Remote modül	1	1.274,00	DNN
1234232	NEARFI D ETH B	Nearfi temassız realtime data iletimi Base modül	1	1.464,00	DNN
1234225	NEARFI PD 2A ETH R	Nearfi temassız realtime data iletimi ve güç iletimi Remote modül	1	2.112,00	DNN
1234224	NEARFI PD 2A ETH B	Nearfi temassız realtime data iletimi ve güç iletimi Base modül	1	2.277,00	DNN



NEARFI PD 2A ETH B

AKSESUARLAR

2701133	FL EPA RMS	EPA ürünler için DIN ray montaj elemanları	1	80,00	DNN
2701134	FL EPA WMS	EPA ürünler için duvar montaj elemanları	1	137,00	DNN
1400420	SAC-4P- 1,0-PUR/M12FS	EPA besleme kablosu 1m	1	11,33	BF1
1533576	SAC-4P- 2,0-PUR/M12FS	EPA Besleme kablosu 2 m	1	14,06	BF1
1407360	NBC-MSD/1,0-93E/R4AC SCO	EPA 2.4/5 Ghz için Ethernet kablosu 1m(M12-RJ45 soketli)	1	45,93	BF1
1407361	NBC-MSD/2,0-93E/R4AC SCO	EPA 2.4/5 Ghz için Ethernet kablosu 2m(M12-RJ45 soketli)	1	52,42	BF1



SAC-4P- 1,0-PUR/M12FS



NBC-MSD/ 1,0-93E/R4AC SCO



NearFi Technology

Designed by Phoenix Contact

SİPNO. TIP AÇIKLAMA AMBALAJ (Ad.) BİRİM FİYAT (€/Ad.) SATIŞ GRUBU

KABLOSUZ HABERLEŞME AKSESUARLARI

ANTENLER

SİPNO.	TIP	AÇIKLAMA	AMBALAJ (Ad.)	BİRİM FİYAT (€/Ad.)	SATIŞ GRUBU
2701362	RAD-ISM-2400-ANT-OMNI-2-1-RSMA	Omni Anten, 2,4 GHz, 2 dBi, 1,5 m kablolu, RSMA (male), IP65, 50 Ω	1	135,00	DNN
2701408	ANT-OMNI-2459-02	Omni Anten, 2,4 / 5 GHz, 2,5 / 5 dBi, N (male), IP 68	1	94,00	DNN
2701347	ANT-OMNI-5900-01	Omni Anten, 5 GHz, 5 dBi, N (female), IP 64	1	406,00	DNN
2885919	RAD-ISM-2400-ANT-OMNI-6-0	6 dBi kazançlı OMNI anten, N (f)	1	387,00	DNN
2701186	ANT-DIR-2459-01	Panel Anten, 2,4 / 5 GHz, 9 dBi, N (female), IP67	1	399,00	DNN
2701358	RAD-ISM-2400-ANT-VAN-3-0-RSMA	Omni Anten vandalizm korumalı, 2,4 GHz, 3 dBi, IP55, 1,5 m kablolu, RSMA (male)	1	187,00	DNN



RAD-ISM-2400-ANT-OMNI-2-1-RSMA



ANT-OMNI-2459-02



RAD-ISM-2400-ANT-VAN-3-0-RSMA



ANT-DIR-2459-01



RAD-ISM-2400-ANT-OMNI-6-0

ANTEN KABLOLARI

SİPNO.	TIP	AÇIKLAMA	AMBALAJ (Ad.)	BİRİM FİYAT (€/Ad.)	SATIŞ GRUBU
2867649	RAD-CAB-EF393-3M	3m Anten kablosu N (m) -> N (m)	1	220,00	DNN
2867652	RAD-CAB-EF393-5M	5m Anten kablosu N (m) -> N (m)	1	296,00	DNN
2867665	RAD-CAB-EF393-10M	10m Anten kablosu N (m) -> N (m)	1	489,00	DNN
2885634	RAD-CAB-EF393-15M	15m Anten kablosu N (m) -> N (m)	1	717,00	DNN
2903263	RAD-PIG-RSMA/N-0.5	0,5m Anten kablosu N (m) -> RSMA (m)	1	98,00	DNC
2903264	RAD-PIG-RSMA/N-1	1m Anten kablosu N (m) -> RSMA (m)	1	108,00	DNC
2903265	RAD-PIG-RSMA/N-2	2m Anten kablosu N (m) -> RSMA (m)	1	119,00	DNC
2903266	RAD-PIG-RSMA/N-3	3m Anten kablosu N (m) -> RSMA (m)	1	130,00	DNC



2903265



2701402



2838490



2884538

ANTEN ADAPTÖRLERİ VE YILDIRIM KORUMA

SİPNO.	TIP	AÇIKLAMA	AMBALAJ (Ad.)	BİRİM FİYAT (€/Ad.)	SATIŞ GRUBU
2867694	RAD-PIG-EF316-N-SMA	Dönüştürücü kablo N(f) -> SMA(m)	1	101,00	DNN
2867843	RAD-ADP-N/F-N/F	Dönüştürücü N(f) -> N(f)	1	56,00	DNN
2701402	RAD-PIG-EF316-N-RSMA	Dönüştürücü kablo N(f) -> RSMA(m)	1	140,00	DNN
2801057	CN-LAMBDA/4-2.25-BB	Yıldırım Koruma N(f) -> N(f), bina dışı kullanım için	1	223,00	CL3
2838490	CN-LAMBDA/4-5.9-BB	Yıldırım Koruma N(f) -> N(f), Lambda/4 teknolojisi	1	373,00	CL3
2917036	RAD-ADP-N/M-SMA/F	Dönüştürücü N(m) -> SMA(f)	1	88,00	DNN
2903182	RAD-TAPE-SV-19-3	İzolasyon bandı 3m	1	44,00	DNN

OMNI Anten 2,4 & 5 Ghz, 2,4 / 5 dBi

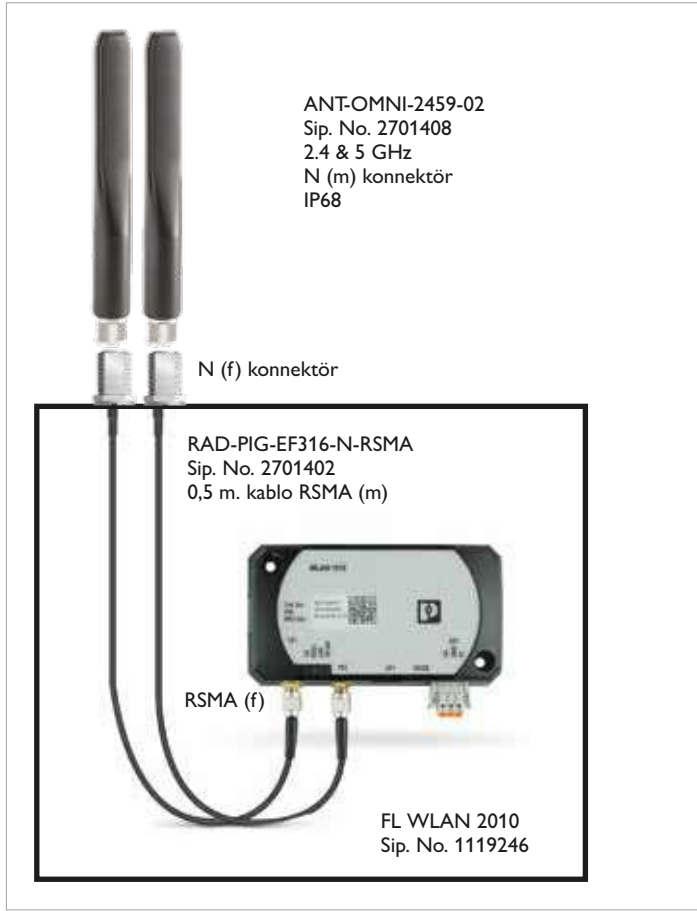

OMNI Anten 2,4 & 5 Ghz, 2,4 / 5 dBi

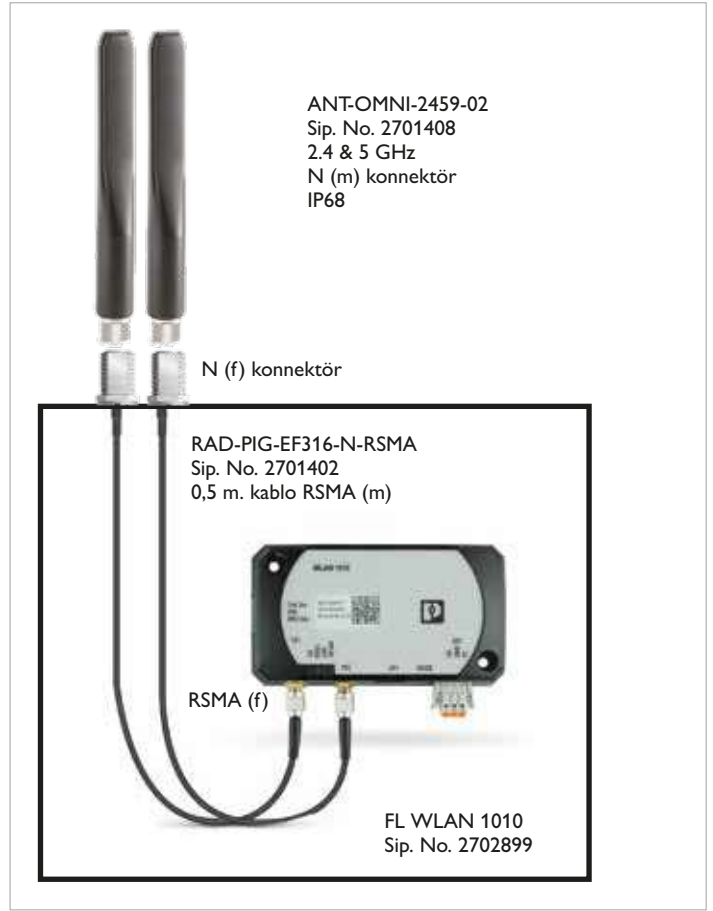

WLAN 5100 Farklı Anten Uygulama Örnekleri

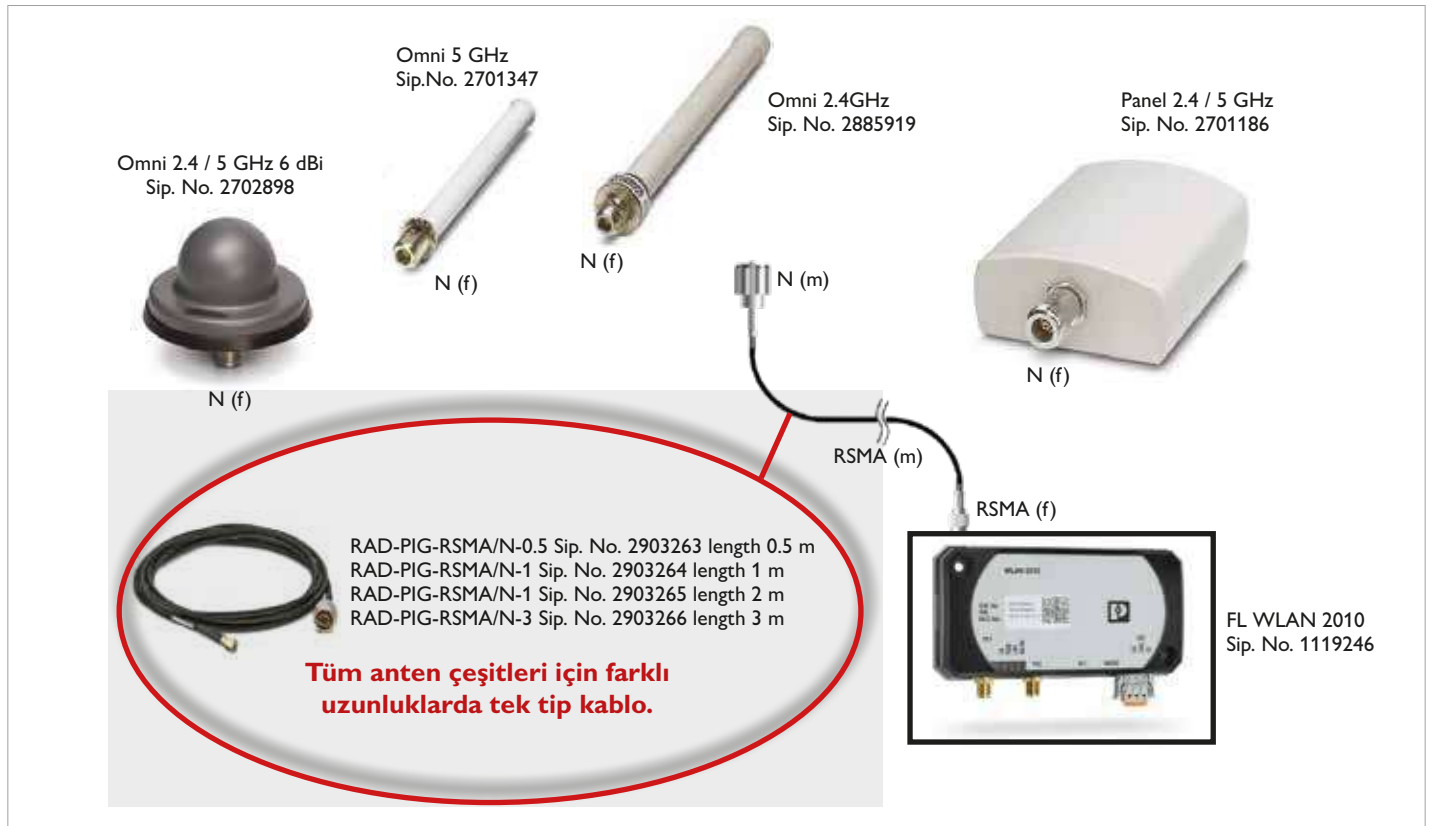

PLC teknolojisi



Kompakt PLC Sistemi

ILC 1XX serisi PLC sistemi bu çözümün kalbidir. Bu PLC'leri birbirleriyle mükemmel çalışmak üzere tasarlanmış Easy Automation sisteminin komponentleriyle kombine edebilirsiniz. Çok çeşitli I/O modülüne ek olarak, ücretsiz yazılımlar ve dokunmatik operatör paneller, modemler, ağ komponentleri ve fonksiyonel güvenlik modülleri mevcuttur.

PLC'ler

Tüm proseslerin optimum kontrolü için Phoenix Contact merkezi ve uzak olarak kullanılabilen programlanabilir lojik kontrolörler sunmaktadır.

Kompakt PLC sistemlerimiz otomasyonu basit uygulamalara entegre eder. AXC1050, AXC3050 serisi PLC'ler entegre PROFINET işlevselliği sunar.

PLC ve Haberleşme Protokolleri

PLC, PC ve I/O modülleriniz artık PROFINET, PROFIBUS veya MODBUS protokolleri ile haberleşebilecektir.

Yazılım

Yazılımlarımız otomasyon çözümlerinizin her aşamasında planlamadan programlamaya görselleştirmeden sistem servisine kadar size yol gösterir. Yazılım için ücretsiz Fonksiyon Blok kütüphane desteği mevcuttur.

PLCnext Kontrolör

Standart IEC 61131 programlama dilleri veya C++, Visual Studio gibi yüksek seviyeli diller ile esnek bir programlama opsiyonu sunmaktadır.

Sınırsız programlama esnekliği, açık kaynak yazılım ve uygulamaların hızlı ve kolay entegrasyonu, mevcut ve gelecekteki haberleşme standartları ve bulut sistemlerine bağlantı yapılabiliyor olması, akıllı network haberleşmesi sayesinde dijital çağa geçişiniz için en yüksek özgürlük düzeyini ortaya çıkarır.

PLCnext Technology [®]
Designed by PHOENIX CONTACT

PLCnext Engineer PLC programlama yazılımı

PLCnext Engineer, PLCnext Teknolojisine sahip yeni PLC nesli için esnek PLC programlama yazılımıdır. Hardware yapılandırma, programlama, görselleştirme ve diyagnostik için gerekli olan temel işlevleri birleştirir.

İyi tanımlanmış arayüzler, nesne tabanlı programlama ve kişisel olarak uyarlanabilir fonksiyonlar yeni özelliklerinden sadece birkaçıdır. Kendi IEC 61131-3 bloklarınızı programlamak için Visual Studio geliştirici Araçlarını kullanabilirsiniz.

C++ veya C # 'de programlanmış fonksiyonlar ve fonksiyon blokları ile kendi kütüphanelerinizi kolayca oluşturmak için ihtiyaç duyacağınız tüm araçları içerir.



PLCNEXT Technology Starterkit

SİP.NO.	TİP	AÇIKLAMA	AMBALAJ (Ad.)	BİRİM FİYAT (€/Ad.)	SATIS GRUBU
PLCNext					
1151412	AXC F 1152	8MB, Modbus TCP, Profinet Kontrolör, I/O device	1	914,00	DRA
2404267	AXC F 2152	8MB, Modbus TCP, Profinet Kontrolör, I/O device	1	1.371,00	DRA
1069208	AXC F 3152	16MB, Modbus TCP, Profiner Kontrolör, I/O device	1	3.656,00	DRA
1051328	RFC 4072S	16MB, Modbus TCP, Profinet Kontrolör, I/O device, PROFISAFE	1	14.051,00	DRA
1136419	RFC 4072R	16MB, Modbus TCP, Profinet Redundant Kontrolör	1	14.496,00	DRA
1185416	EPC 1502	Intel® Celeron® N3350 1.10/2.40 HGz, 2GB RAM, 32 GB eMMC dahili SSD, Node-RED ve InfluxDB gibi IoT teknolojilere uygun PLCnext Endüstriyel Edge Bilgisayar	1	1.389,00	DRA
1185423	EPC 1522	Intel® Celeron® N3350 1.10/2.40 HGz, 4GB RAM, 32 GB eMMC dahili 128 GB M.2 SSD, Node-RED ve InfluxDB gibi IoT teknolojilere uygun PLCnext Endüstriyel Edge Bilgisayar	1	2.173,00	DRA

PLCNext Engineer yazılımı ile programlanmaktadır. AXC FXXX PLCNext serilerinde harici SD flash bellek kullanımı opsiyoneldir. Yüksek seviyeli C++ veya C# programlama dilleri ile kütüphane oluşturulabilir. Modbus TCP server veya client olabilir, Profinet kontrolör veya IO Device özelliği mevcuttur. Kendinden Proficloud bağlantı mümkündür. Ethernet portu ile programlanmaktadır. Web server özelliği standarttır.



Smart RTU					
1110435	SMARTRTU AXC SG	Telemetri uygulamaları için RTU	1	1.547,00	DRA
IEC 61850i IEC 60870-5101/-104, Modbus TCP, Modbus RTU					

PLCNext AKSESUARLARI					
1020304	AXC F IL ADAPT	PLCNext Inline genişleme modülü	1	240,00	DRA
1043501	SD FLASH 2GB PLCNEXT MEMORY	2GB Flash Bellek (AXC F XXXX, PLCNext Kontrolör için)	1	229,00	DRA
1061701	SD FLASH 8GB PLCNEXT MEMORY	8GB Flash Bellek (AXC F XXXX, PLCNext Kontrolör için)	1	344,00	DRA
2403115	AXC F XT ETH 1TX	PLCnext Kontrolör için sola hizalanabilir Ethernet genişleme modülü	1	527,00	DRA
1159811	AXC F XT SPLC 1000	PLCnext kontrolör için sola hizalanabilir Emniyet (Profisafe) modülü, AXC F 2152 veya AXC F 3152 ile kullanılabilir	1	789,00	DRA
1064312	AXC BS L 2	PLCNext için multimode fiber optik port	1	118,00	DRA
2891754	FL SFP SX	RFC4072R için multimode fiber optik port	1	319,00	DRA
1115633	FOC-LC:PA-LC:PA-OM2:D01/1	RFC4072R için 1m patch kablo	1	95,03	DRA

PLCNext YAZILIM					
1046008	PLCNext Engineer	PLCNext programlama arayüzü	1	sorunuz	DRA

PLCNext EĞİTİM SETİ					
1188165	PLCNEXT TECHNOLOGY STARTERKIT	PLC Next başlangıç seti	1	819,00	DRA



PLC Next Store

Otomasyon teknolojisi alanındaki endüstriyel uygulamalar PLCnext Store'dan indirilebilir. PLCnext Control cihazlarına kolayca ve doğrudan daha fazla teknik fonksiyon eklemenizi sağlar. Uygulama geliştirme sürecinizi hızlandırın ve daha fazla programlama bilgisi olmadan çok yönlü uygulamaları kullanabilirsiniz.

Kullanıma hazır:

PLCnext Store sayesinde, bir PLCnext Control cihazının, örneğin, bir solar park PLC'ye kolayca ve programlama gerektirmeden dönüştürülebileceği anlamına gelir.

Endüstri Çözümleri



Pompa istasyonu



Makine



Enerji



Su/ Atık su

SİP.NO.	TİP	AÇIKLAMA	AMBALAJ (Ad.)	BİRİM FİYAT (€/Ad.)	SATIŞ GRUBU
ILC 1X1 PLC SERİSİ					
2700973	ILC 131 ETH	192kB 8DI, 4DO	1	471,00	DRA
2700974	ILC 151 ETH	256kB 8DI, 4DO	1	753,00	DRA
2700977	ILC 151 GSM/GPRS	512kB 16DI, 4DO	1	1.573,00	DRA
2700975	ILC 171 ETH	512kB 8DI, 4DO	1	1.074,00	DRA
2700976	ILC 191 ETH	1MB 8DI, 4DO	1	1.253,00	DRA
2700074	ILC 191 ME/AN	1MB 8DI, 4DO, 2PWM, 2AI, 2AO, RS485	1	1.234,00	DRA

* ILC 151 GSM/GPRS 'de GSM/GPRS modem entegredir ve bir adet GSM anteni kullanılmalıdır.

ILC 131,151,171,191,191 ME serilerinde harici SD flash bellek kullanımı opsiyoneldir. Modbus TCP server veya client olabilir, Profinet I/O device özelliği mevcuttur. IB(M) Interbus Master protokol desteği Ethernet portu ile programlanmaktadır. Web server özelliği standarttır.



ILC 1x1

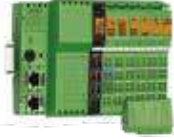

ILC 191 ME/XX

ABS, BV, DNV, GL, LR, RINA onaylarından en az birinden onay almıştır.



Kompakt Kontrolör
 ILC 151 ETH Inline Kontrolörü küçük ve orta ölçekli makinelerin ve fonksiyon ünitelerinin uygun maliyetli otomasyonu ve bunların şirket networküne entegrasyonu için ideal çözümdür.

ILC 151 ETH özellikleri arasında modüler genişleme, kolay programlama ve yüksek performans yer alır. Kolay haberleşme ile PROFINET, INTERBUS, Ethernet TCP ve UDP, FTP, SNMP, web hizmetleri, HTTP, HTML5 veya SQL gibi IT arayüzleri tüm networklere mükemmel entegrasyon sağlar.

Ethernet
 SNMP
 Ethernet
 Internet
 Intranet
 TCP/IP
 Web-Server
 SQL
 HTTP
 SMTP
 FTP
 OPC
 Intranet
 Ethernet



PROFINET Redundant çözümleri

Phoenix Contact'ın yeni RFC 460R PN 3TX yüksek performanslı kontrolörü ile Profinet için bir redundant kontrol sistemi oluşturmak mümkündür. Redundant çalışan bu sistem ile tünel veya havaalanlarında tehlike durumunda sistemlerin durmasını önlemek mümkün hale gelir. İki RFC 460R Profinet kontrolörü ile bir fail-safe otomasyon sistemi oluşturmak mümkündür. Bir kontrolör süreci kontrol eder ve yönetirken, olası bir arıza durumunda ikinci kontrolör alt ve üst seviyelerdeki süreçleri gerçekleştirmek için kesintisiz çalışır. Redundant sistemin kurulumu oldukça kolaydır: Kullanıcı sadece bir fiber optik senkronizasyon kablosu aracılığıyla iki kontrolörü birbirine bağlar ve iki kontrolörden birini programlar. İkinci PLC, AutoSync teknolojisi ile otomatik olarak başlatıldıktan sonra tüm fonksiyonlar otomatik olarak yapılandırılır. Her iki kontrolör de kesintisiz olarak birbirine senkron olur.

Redundant sistem özellikleri

- Profinet standartları sayesinde optimum cihaz entegrasyonu
- Fiber optik senkronizasyon kablosu ile kontrolörler arası 80 km'ye kadar çıkabilir, söküp-takılabilir SFP modülü ile düşük maliyet seçeneği
- Hataları ayıklama ve diyagnostik için yüksek çözünürlüklü ekran
- Redundant OPC server ile kesintisiz Scada haberleşmesi.



Su / Atık su istasyonu



Trafik yönetimi



Tünel



Otomotiv

SİP.NO. TİP AÇIKLAMA AMBALAJ (Ad.) BİRİM FİYAT (€/Ad.) SATIŞ GRUBU

AXC 1050



AXC 1050

2700988	AXC 1050	1MB	Mod. TCP, Profinet I/O device, Profinet kontrolör	1	1.198,00	DRA
---------	----------	-----	---	---	----------	-----

SD flash bellek kullanımı opsiyoneldir.
Modbus TCP server veya client olabilir
Profinet Master / IO Device desteği (8 adet slave bağlanabilmektedir)
Ethernet portu ile programlanmaktadır.
Web server özelliği standarttır.



AXC 3050



AXC 3050

SİP.NO.	TİP	PROG. KAP.	BUS DESTEĞİ	AMBALAJ (Ad.)	BİRİM FİYAT (€/Ad.)	SATIŞ GRUBU
2700989	AXC 3050	4 MB	PN/Mod. TCP	1	3.955,00	DRA

SD flash bellek kullanımı opsiyoneldir.
Modbus TCP server veya client olabilir
Profinet Master / IO Device desteği
Ethernet portu ile programlanmaktadır. (3 farklı ethernet portu mevcuttur)
Web server özelliği standarttır.



RFC 4XX PLC SERİSİ



RFC 460R

SİP.NO.	TİP	PROG. KAP.	BUS DESTEĞİ	AMBALAJ (Ad.)	BİRİM FİYAT (€/Ad.)	SATIŞ GRUBU
2700784	RFC 460R PN 3TX	16MB	PN(M)	1	13.643,00	DRA

RFC 460R PN tipi PLC'lerde CF FLASH 2 GB (2988780) hafıza kartı kullanılmalıdır.
Modbus TCP server veya client desteği
Profinet Master / IO Device desteği
Ethernet portu ile programlanmaktadır.
Web server özelliği standarttır.



SOFT PLC



PCWORX SRT

2701680	PC WORX SRT	1 MB	PN/Modbus TCP	1	375,00	DRA
---------	-------------	------	---------------	---	--------	-----

Tavsiye edilen min CPU:INTEL min x86 işlemci
İşletim Sistemi: Windows XP Sp3, Windows 7 32/64 bit, Windows Embedded 2009, Windows Embedded Standard 7, MS Windows 8.1 (32/64 bit)

ABS, BV, DNV, GL, LR, RINA onaylarından en az birinden onay almıştır.



SİPNO. TIP AÇIKLAMA AMBALAJ (Ad.) BİRİM FİYAT (€/Ad.) SATIŞ GRUBU

PROFINET GATEWAY SİSTEMLERİ

2985974	FL NP PND-4TX IB	PROFINET/INTERBUS Gateway, 4xRJ45	1	3.512,00	DRE
---------	------------------	-----------------------------------	---	----------	-----



FL NP..

PLC AKSESUARLARI

2701185	CF FLASH 2 GB	2 GB Flash Bellek (ILC 3xx, RFC 4xx için)	1	229,00	DRA
2701189	CF FLASH 2 GB APPLIC A	2 GB Flash Bellek (ILC 3xx, RFC 4xx) SNMP, SQL, wireless, motion	1	489,00	DRA
2701800	SD FLASH 512MB PDPI BASIC	512 MB Flash Bellek PID kontrol fonksiyon blokları için basic lisans (LC 170, ILC 190, ILC 1X1, AXC xxx)	1	467,00	DRA
2701801	SD FLASH 512MB PDPI PRO	512 MB Flash Bellek PID kontrol fonksiyon blokları için pro lisans (LC 170, ILC 190, ILC 1X1, AXC xxx)	1	680,00	DRA
2988162	SD FLASH 2 GB	2 GB Flas Bellek (ILC 170, ILC 190, ILC 1X1, AXC xxx için)	1	261,00	DRA
2701190	SD FLASH 2 GB APPLIC A	2 GB SNMP, SQL, wireless, motion (ILC 170, ILC 190, ILC 1X1, AXC xxx için)	1	556,00	DRA
2701872	SD FLASH 512 MB MODULAR MUX	I/O aktarımı için Multiplexer SD kart	1	244,00	DRA
2400127	COM CAB MINI DIN	Kontrolör ve endüstriyel switch programlama kablosu	1	75,00	DRA
1658435	VS-PN-RJ45-5-Q/IP20	PROFINET Konnektör, hızlı bağlantı teknolojisi	1	31,78	ABN
1416389	VS-OE-OE-91B-100,0	VS-OE-OE-93B-100,0 PROFINET kablo, 100 metre	1	608,00	BF1
1417362	VS-OE-OE-93B/...*	VS-OE-OE-95B/...* PROFINET kablo (metre)	1	Sorunuz	BF2
2701626	CAB-USB A/MICRO USB B/2,0 M	AXC1050, AXC3050 için USB programlama kablosu	1	55,00	DRA
2891754	FL SFP SX	RFC460R için multimode fiber optik port	1	319,00	DNN
1115633	FOC-LC:PA-LC:PA-OM2:D01/1	RFC460R için 1m fiber patch kablo	1	95,03	ABN



CF FLASH 2 GB



SD FLASH 512MB



SD FLASH 2 GB...



PSI-GSM/UMTS-QB-ANT



FL SFP SX



FOC-LC:PA-LC:PA-OM2:D01/1

Modüler ve güçlü emniyet uygulamaları için
PLCnext kontrolör.



PLCnext Safety Controller

Inline (IP20)

Kontrol kabinetleri için esnek I/O sistemi

Phoenix Contact Inline I/O sistemiyle geniş fonksiyonlu bir I/O sistemiyle hangi haberleşme protokolünü tercih ederseniz edin Inline I/O sistemi ile doğru bir çözüme sahip olursunuz. Hızlı haberleşme altyapısı ve kolay montaj ile kullanımı çok basit bir I/O sistemidir.

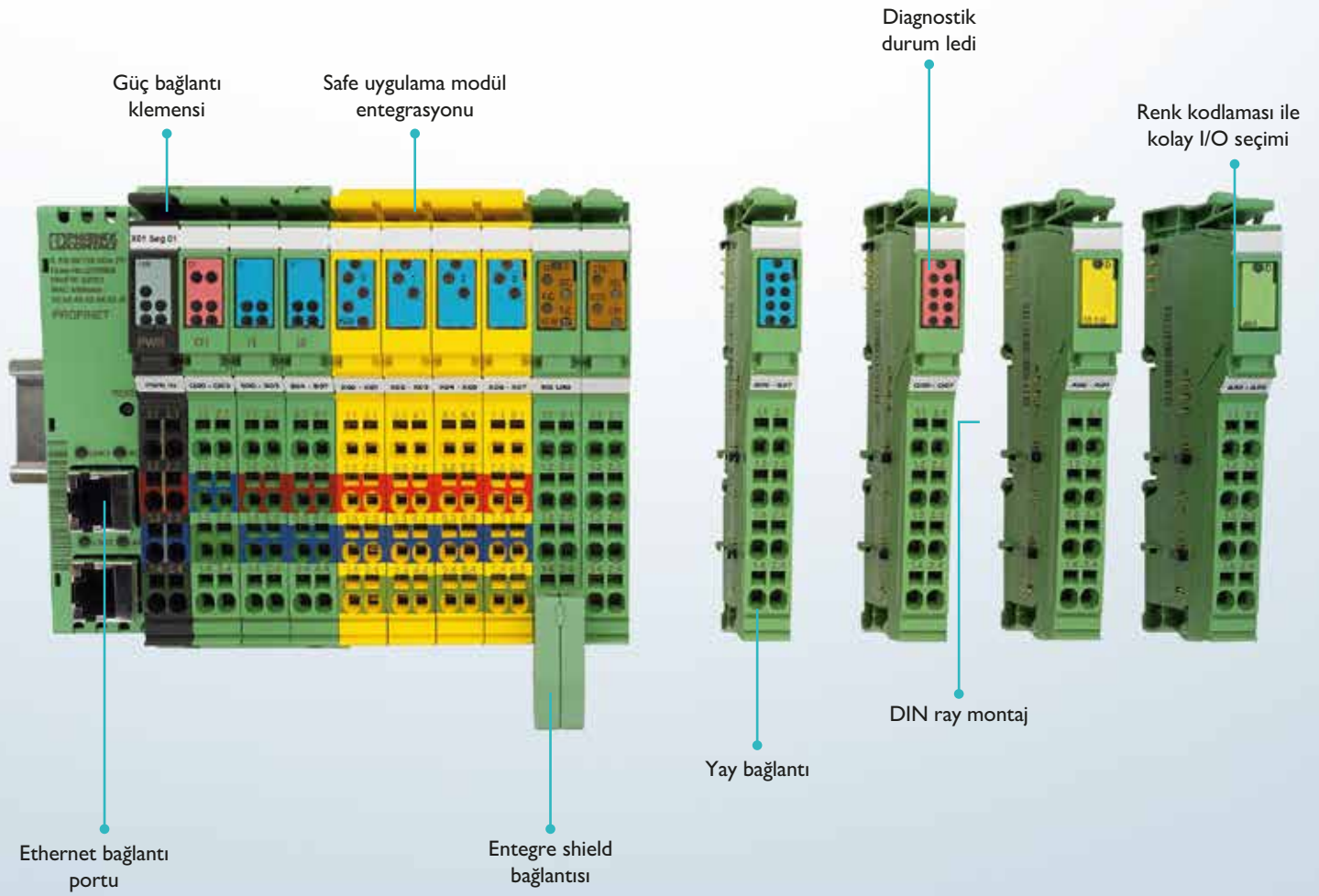

Inline I/O sistemleri çeşitli fieldbus sistemleri ile kolayca entegrasyon sağlamaktadır.



EtherNet/IP



SERCOS
the automation bus



DeviceNet

CANopen

SİP.NO. TIP AÇIKLAMA AMBALAJ BİRİM FİYAT SATIŞ (Ad.) (€/Ad.) GRUBU

PROJECT+ IO KONFIGÜRASYON YAZILIMI

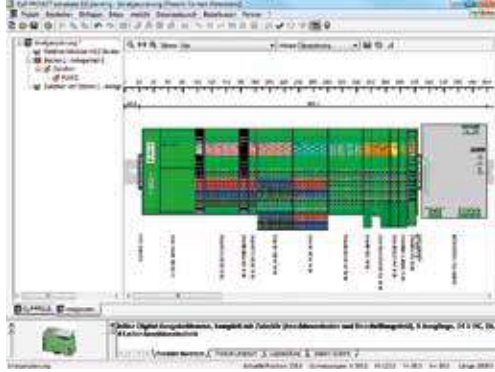

PROJECT+ IO konfigürasyon yazılımı ile;
Her tip bus için inline IO konfigürasyonu,
Güç terminal seçimi,
IP 65 modül IO konfigürasyonu,
Konfigürasyonun gerektirdiği kablo ve konnektör seçimi,
Konfigürasyonun grafiksel gösterimi ve montaj ölçülerinin belirlenmesi,
Konfigürasyonun excel ortamına taşınması,
Otomatik teklif hazırlanması, işlemleri gerçekleştirilebilir.

PROJECT+ I/O Project Planning

Yazılımı www.phoenixcontact.com.tr adresini tıklayarak ücretsiz indirme merkezine ulaşabilirsiniz.

INLINE BUS MODÜLLERİ

INTERBUS

2861580	IBS IL 24 BK-T/U-PAC	Yay bağlantılı konnektör, UL ≤ 2A	1	354,00	DRI	⌵
---------	----------------------	-----------------------------------	---	--------	-----	---

PROFINET

2703994	IL PN BK DI8 DO4 2TX-PAC	2xRJ 45, 8 DI, 4 DO	1	628,00	DRE	⌵
2403696	IL PN BK-PAC	2xRJ45 Profinet BK	1	373,00	DRE	

PROFIBUS

2862246	IL PB BK DP/V1-PAC	D-SUB	1	365,00	DRI	
2692322	IL PB BK DI8 DO4/EF-PAC	D-SUB, entegre 8DI/4DO(500mA) 24 VDC, gelişmiş fonksiyonlar	1	445,00	DRI	⌵

ETHERNET (MODBUS TCP)

2703981	IL ETH BK DI8 DO4 2TX-PAC	Modbus TCP/IP Bus modülü, 2xRJ 45 Entegre 8DI/4DO	1	574,00	DRI	⌵
2702372	IL ETH BK-PAC	Modbus TCP/IP Bus modülü	1	402,00	DRI	

MODBUS RTU/ASCII

2878696	IL MOD BK DI8 DO4-PAC		1	478,00	DRI	⌵
---------	-----------------------	--	---	--------	-----	---

⌵ ABS, BV, DNV, GL, LR, RINA onaylarından en az birinden onay almıştır.



IL PN BK...



IL PN BK-PAC



IL PB BK...



IL ETH BK...



IL MOD BK...





IL EIP BK...



IL EC BK-PAC



IL CO BK-PAC

SİP.NO.	TİP	AÇIKLAMA	AMBALAJ (Ad.)	BİRİM FİYAT (€/Ad.)	SATIŞ GRUBU
---------	-----	----------	---------------	---------------------	-------------

INLINE BUS MODÜLLERİ**ETHERNET / IP**

2897758	IL EIP BK DI8 DO4 2TX-PAC	BootP, Entegre 8DI/4DO (500mA) 24 VDC, UL ≤ 0,7 A	1	636,00	DRI
---------	---------------------------	---	---	--------	-----

EtherCAT

2702507	IL EC BK-PAC	2xRJ45 EtherCAT BK	1	380,00	DRI
---------	--------------	--------------------	---	--------	-----

CANOpen

2702230	IL CO BK-PAC	CAN Open bus modülü	1	380,00	DRI
---------	--------------	---------------------	---	--------	-----

Inline Field Multiplexer

2861205	IB IL 24 MUX MA-PAC	Noktadan noktaya I/O taşıma; maks. 12 km, maks. 512 bit I/O kapasitesi	1	1.096,00	DRI
---------	---------------------	--	---	----------	-----



SİP.NO.	TİP	AÇIKLAMA	AMBALAJ (Ad.)	BİRİM FİYAT (€/Ad.)	SATIŞ GRUBU
---------	-----	----------	---------------	---------------------	-------------

INLINE GİRİŞ ÇIKIŞ MODÜLLERİ**Dijital Giriş (DI) MODÜLLERİ**

2861221	IB IL 24 DI 2-PAC	2 DI, 24 VDC	1	54,00	DRI	↓
2863928	IB IL 24 DI 4-ME	4 DI, 24 VDC	1	52,00	DRI	
2700173	IB IL 24 DI 8/HD-PAC	8 DI, 24 VDC, 1 telli bağlantı	1	99,00	DRI	↓
2897156	IB IL 24 DI 16-ME	16 DI, 24 VDC	1	205,00	DRI	
2862835	IB IL 24 DI 32/HD-PAC	32 DI, 24 VDC, 1 telli bağlantı	1	354,00	DRI	↓

Dijital Çıkış (DO) MODÜLLERİ

2861263	IB IL 24 DO 2-A-PAC	2 DO, 24 VDC, 2 A	1	99,00	DRI	
2863931	IB IL 24 DO 4-ME	4 DO, 24 VDC, 500 mA	1	59,00	DRI	
2861603	IB IL 24 DO 8-2A-PAC	8 DO, 24 VDC, 2 A	1	250,00	DRI	
2700172	IB IL 24 DO 8/HD-PAC	8 DO, 24 VDC, 500 mA, 1 telli bağlantı	1	110,00	DRI	↓
2897253	IB IL 24 DO 16-ME	16 DO, 24 VDC, 500 mA	1	232,00	DRI	
2862822	IB IL 24 DO 32/HD-PAC	32 DO, 24 VDC, 500 mA, 1 telli bağlantı	1	376,00	DRI	↓

ANALOG GİRİŞ (AI) MODÜLLERİ

2863944	IB IL AI 2/SF-ME	2 AI, 0-20 mA, 4-20 mA, ±20 mA, 0-10 V, ±10 V, 12 bit	1	277,00	DRI	
2861302	IB IL AI 2/SF-PAC	2 AI, 0-20 mA, 4-20 mA, ±20 mA, 0-10 V, ±10 V, 16 bit	1	338,00	DRI	↓
2862217	IB IL AI 2/4-20-PAC	2 AI, 4-20 mA, 16 bit	1	370,00	DRI	
2700458	IB IL AI 4/I-PAC	4 AI, 0-20 mA, 4-20 mA, 12 bit	1	287,00	DRI	
2700459	IB IL AI 4/U-PAC	4 AI, 0-10V ± V, 23 bit	1	287,00	DRI	
2878447	IB IL AI 4/EF-PAC	4 AI, 0-20mA, 4-20mA, ±20mA, 0-5V, ±5V, 0-10V, ±10V, 16bit	1	571,00	DRI	↓
2861412	IB IL AI 8/SF-PAC	8 AI, 0-20mA, 4-20mA, ±20mA, 0-40mA, ±40mA, 0-5V, ±5V, 0-10V, ±10V, 0-25V, ±25V, 0-50V multiplex, 16 bit	1	800,00	DRI	↓
2862149	IB IL AI 2-HART-PAC	2 AI, çıkış başına maks. HART protokolü destekler	1	843,00	DRI	

SICAKLIK GİRİŞ MODÜLLERİ

2861328	IB IL TEMP 2 RTD-PAC	2 RTD Giriş, 16 bit	1	365,00	DRI	↓
2863915	IB IL TEMP 4/8 RTD-PAC	8 RTD Giriş, 16 bit	1	609,00	DRI	↓
2897402	IB IL TEMP 4/8 RTD/EF-PAC	8 RTD Giriş, 4 telli bağlantı, 16 bit (yenileme süresi 4ms)	1	871,00	DRI	↓
2861386	IB IL TEMP 2 UTH-PAC	2 Termokupl giriş, 16 bit	1	380,00	DRI	↓

LOADCELL GİRİŞ MODÜLLERİ

2878638	IB IL SGI 2/F-PAC	2 Kanal Load Cell giriş modülü, hızlı A/D çevirme süresi, 16 bit	1	628,00	DRI	
2702373	IB IL SGI 2/P/EF-PAC*	2 Kanal Load Cell giriş modülü, hassas A/D değeri, 16 bit	1	916,00	DRI	

*RS485 ekran çıkışı, şönt direnci ayar kontakları mevcuttur.

ABS, BV, DNV, GL, LR, RINA onaylarından en az birinden onay almıştır.

SİPNO. TIP AÇIKLAMA AMBALAJ (Ad.) BİRİM FİYAT (€/Ad.) SATIŞ GRUBU

INLINE GİRİŞ ÇIKIŞ MODÜLLERİ

ANALOG ÇIKIŞ (AO) MODÜLLERİ

2861315	IB IL AO 1/SF-PAC	1 AO, 0-20mA, 4-20mA, 0-10V, 16 bit	1	239,00	DRI
2861399	IB IL AO 1/U/SF-PAC	1 AO, 0-10V, 16 bit	1	219,00	DRI
2863957	IB IL AO 2/U/BP-ME	2 AO, 0-10 V, ±10 V, 12 bit, ekransız konnektör	1	278,00	DRI
2863083	IB IL AO 2/SF-PAC	2 AO, 0-20mA, 4-20mA, 0-10V, 16 bit	1	399,00	DRI
2861467	IB IL AO 2/U/BP-PAC	2 AO, 0-10V, ±10V, 16 bit	1	318,00	DRI
2700775	IB IL AO 2/UI-PAC	2 AO, 0-20 mA, 4-20 mA, ±20 mA, 0-10 V, ±10 V, 12 bit	1	205,00	DRI
2878036	IB IL AO 4/8/U/BP-PAC	8 AO, 0-10V, ±10V, 16 bit	1	576,00	DRI



IB IL AO...

HABERLEŞME MODÜLLERİ

2700196	IB IL CAN-MA-PAC	CAN master modülü	1	626,00	DRI
2878722	IB IL RS 232-PRO-PAC	1 RS 232 seri I/O kanalı, PCP haberleşme	1	438,00	DRI
2863627	IB IL RS 485/422-PRO-PAC	1 RS 485/422 seri I/O kanalı, PCP haberleşme	1	462,00	DRI
2700893	IB IL RS UNI-PAC	Haberleşme modülü, RS-485/422 veya RS-232	1	461,00	DRI
2700630	IB IL PB MA-PAC	Profibus Master/Slave haberleşme, sadece PCWorx ile kullanılır	1	665,00	DRI
2701927	IB IL MBUS-PAC	Mbus haberleşme modülü, sadece PCWorx ile kullanılır	1	689,00	DRI



IB IL RS 485/422...

POZİSYON ÖLÇÜM MODÜLLERİ

2861865	IB IL SSI-PAC	1 adet Absolute enkoder girişi, 4 DI 24VDC, 4DO 24VDC (500mA)	1	512,00	DRI
2861755	IB IL INC-IN-PAC	Simetrik ve asimetrik incremental enkoder modülü, 1 adet (DI) referans girişi, 2 adet limit switch girişi (DI)	1	355,00	DRI
2819574	IB IL SSI-IN-PAC	Absolute enkoder modülü, 1 adet (DI) referans girişi, 2 adet limit switch girişi (DI)	1	364,00	DRI
2861632	IB IL PWM/2-PAC	Darbe modülasyon modülü, 2 kanal	1	335,00	DRI
2861768	IB IL IMPULSE-IN-PAC	Liner ölçüm sensor bağlantı elemanı	1	556,00	DRI
2861852	IB IL CNT-PAC	Hızlı sayıcı modülü, 1 Hızlı Giriş, 100 kHz, entegre 1DO (500mA)	1	324,00	DRI



IB IL INC-PAC

INLINE ENERJİ ANALİZÖRÜ

2700965	IB IL PM 3P/N/EF-PAC	Inline enerji analizörü, 5A AC' ye kadar direk bağlanabilir. Faz/Nötr arası 400VAC, Faz/Faz arası 690 VAC gerilim ölçümü yapabilir. Sadece PCWorx ile kullanılır.	1	725,00	DRI
---------	----------------------	---	---	--------	-----



IB IL PM 3P/N/EF-PAC

INLINE DALLANMA MODÜLLERİ VE ARAYÜZLER

2692720	IB IL IFS-MA-PAC	INTERFACE EEM ve/veya EMM modülleri için master modül	1	325,00	DRI
2861441	IBS IL 24 RB-T-PAC	INTERBUS dal oluşturma modülü	1	201,00	DRI
2736903	IB IL 24 FLM-PAC	Inline istasyonun sonundan IP65 Fieldline modüllerine geçiş için	1	101,00	DRI
2897457	IB IL 24 LSKIP-PAC	Inline istasyonunu bölmek için kullanılır	1	243,00	DRI



IBS IL 24 RB-LK

ABS, BV, DNV, GL, LR, RINA onaylarından en az birinden onay almıştır.

GİRİŞ ÇIKIŞ I/O MODÜLLERİ (IP20)



SİPNO. TİP AÇIKLAMA

AMBALAJ BİRİM FİYAT SATIŞ
(Ad.) (€/Ad.) GRUBU

INLINE GİRİŞ ÇIKIŞ MODÜLLERİ

GÜÇ TERMİNAL MODÜLLERİ

2861331	IB IL 24 PWR IN-PAC	24 VDC (Um, Us)	1	41,00	DRI	↓
2861438	IB IL 24 PWR IN/F-PAC	24 VDC sigortalı (Um)	1	52,00	DRI	↓
2693020	IB IL 24 PWR IN/R/L-0,8A-PAC	24 VDC UI boost modülü	1	198,00	DRI	↓
2861674	IB IL 24 PWR IN/R-PAC	24 VDC (UI, Um, Us, Uana) boost modülü, sigortasız	1	247,00	DRI	↓

↓ ABS, BV, DNV, GL, LR, RINA onaylarından en az birinden onay almıştır.



IB IL 24 PWR IN/R/L...

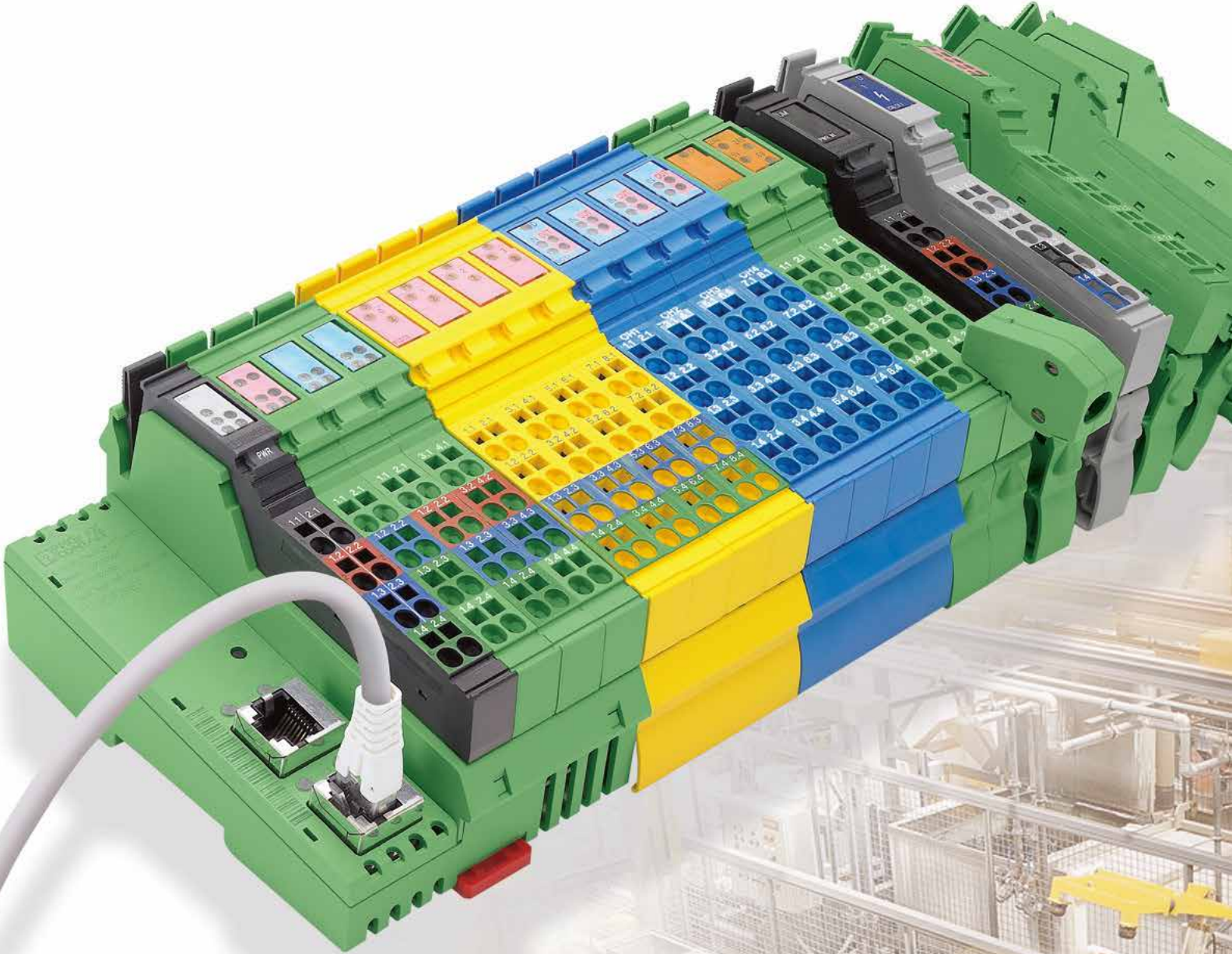

Uzak mesafelere güvenli erişim



Alarmlar

Uzak kontrol

Uzak bakım

...emniyetli ve güvenli

Dağıtılmış sistemleri izleyin ve uzak sistem bileşenleriyle veya hareketli makinelerle güvenli haberleşin .

- **Modemler ve router'lar**, kontrolörlere ve Ethernet ağlarına üniversal erişim
- **Güvenlik router'ları**, IPsec-OpenVPN ile güvenli ve şifreli VPN erişimi
- **PLC'ler ve yazılım**, uzak sistemlerin kontrolü ve sistemin sürekli izlenmesi



Enerji Yönetimi



İzleme



Veri Toplama

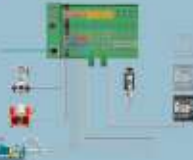

- Tüm Enerji izleme ihtiyaçlarınızı karşılayacak şekilde Tesisinize maksimum fayda ve tasarruf sağlayacak ürün yelpazesi ile çözümlersunmaktayız.
- Phoenix Contact Enerji çözümleri ile doğru ve detaylı bir Enerji izleme sistemi kurabilirsiniz.

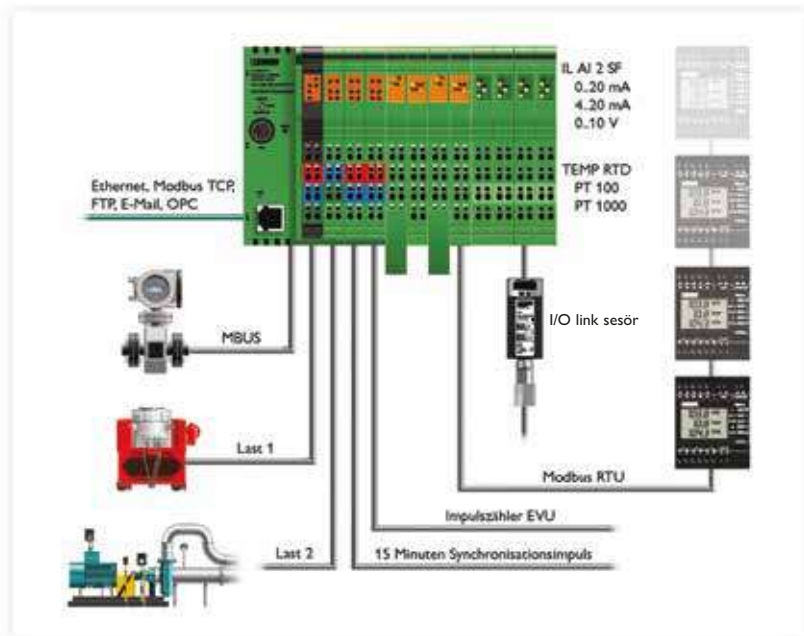

Enerji Verimliliği Çözümleri

- Enerji analizörleri
- GSM-GPRS Modem entegreli PLC-RTU kontrolörler
- IEC 60870-5-104, 101, DNP 3.0, ODP, OPC güvenli haberleşme
- DIN EN 62056-21 (IEC 1107) protokolü ile elektrik sayacı okuma
- Profibus - Modbus RTU/TCP, MBUS, I/O Link Profinet haberleşme
- Mail, Sms haberleşme
- Visu+ SCADA ve Raporlama
- Web erişim
- Düşük maliyet

Axioline

Her Ortamda, Her Network'de

Hızlı, sağlam, kullanışlı

Phoenix Contact Axioline I/O sistemiyle tüm seçeneklere sahip olursunuz. İster pano içi montaj ister saha montaj, hangi haberleşme protokolünü tercih ederseniz edin Axioline ile doğru bir I/O çözümüne sahip olursunuz. Hızlı haberleşme altyapısı ve kolay montaj ile kullanımı çok basit bir I/O sistemidir.



SİPNO. TİP AÇIKLAMA AMBALAJ (Ad.) BİRİM FİYAT (€/Ad.) SATIŞ GRUBU

AXIOLINE GİRİŞ ÇIKIŞ MODÜLLERİ (IP20)

BUS MODÜLLERİ

2403869	AXL F BK PN TPS	PROFINET	1	662,00	DRI	↓
2688899	AXL F BK EC	EtherCAT	1	489,00	DRI	
2688459	AXL F BK ETH	Modbus TCP	1	604,00	DRI	↓
2688530	AXL F BK PB	PROFIBUS	1	604,00	DRI	
2688394	AXL F BK EIP	Ethernet IP	1	808,00	DRI	
2701457	AXL F BK SAS	IEC 61850, MMS ve GOOSE	1	1.050,00	DRI	



AXL F BK...

DİJİTAL GİRİŞ (DI) MODÜLLERİ

2688310	AXL F DI 16/1	16 DI, 24DC, 1 telli bağlantı	1	222,00	DRI	↓
2701722	AXL F DI 16/1 HS	16 DI, 24DC, 1 telli bağlantı, 16 Kanal hızlı giriş < 5µs	1	454,00	DRI	
2688022	AXL F DI 16/4	16 DI, 24DC, 4 telli bağlantı	1	290,00	DRI	↓
2688035	AXL F DI 32/1	32 DI, 24DC, 1 telli bağlantı	1	376,00	DRI	
2701450	AXL F DI 64/1	64 DI, 24DC, 1 telli bağlantı	1	598,00	DRI	↓
2701916	AXL F DI8/1 DO8/1 1H	8DI,8DO,24DC,1 telli bağlantı	1	244,00	DRI	
2702106	AXL F DI16/1 DO16/1 2H	16 DI,16DO 24DC,1 telli bağlantı	1	420,00	DRI	
2702291	AXL F DI16/1 DO8/2-2A 2H	16 DI,8DO 24DC,2A,1 telli bağlantı	1	513,00	DRI	
2700684	AXL F DI8/2 110/220DC 1F	8 DI,110/220DC,2 telli bağlantı, IEC 61850-3 standardı	1	724,00	DRI	
2702783	AXL F DI8/2 24DC 1F	8 DI,24VDC,2 telli bağlantı, IEC 61850-3 standardı	1	724,00	DRI	



AXL F DI...



AXL F DO...

DİJİTAL ÇIKIŞ (DO) MODÜLLERİ

2688381	AXL F DO8/2-2A	8 DO, 24DC, 2 A, 2 telli bağlantı	1	277,00	DRI	↓
2688349	AXL F DO 16/1	16 DO, 24DC, 500 mA, 1 telli bağlantı	1	240,00	DRI	
2688048	AXL F DO 16/3	16DO, 24DC, 500 mA, 3 telli bağlantı	1	375,00	DRI	↓
2688051	AXL F DO 32/1	32DO, 24DC, 500 mA, 1 telli bağlantı	1	440,00	DRI	↓
2702053	AXL F DO64/1 2F	64DO, 24DC, 500 mA, 1 telli bağlantı	1	668,00	DRI	
2700608	AXL F DOR4/2 AC/220DC 1F	4DO,Röle çıkış 220V AC-DC, IEC 61850-3 standardı	1	502,00	DRI	



AXL F AI...

ANALOG GİRİŞ (AI) MODÜLLERİ

2688491	AXL F AI4 I	4 Kanal 16 bit akım girişi (±20mA, 0..20mA, 4..20mA)	1	513,00	DRI	↓
2688501	AXL F AI4 U	4 Kanal 16 bit gerilim girişi (±5V,±10V,0..5V,0..10V)	1	549,00	DRI	↓
2688064	AXL F AI 8	8 Kanal 16 bit akım/gerilim girişi (0-20 mA, 4-20 mA, ± 20 mA, 0-10 V, ± 10 V)	1	745,00	DRI	↓
2702072	AXL F AI2 AO2 1H	2 Kanal akım/gerilim giriş/çıkış (0-20 mA, 4-20 mA, ± 20 mA, 0-10 V, ± 10 V)	1	559,00	DRI	
2688556	AXL F RTD 4	4 Kanal 16 bit RTD girişi	1	549,00	DRI	↓
2688077	AXL F RTD 8	8 Kanal 16 bit RTD girişi	1	751,00	DRI	
2688598	AXL F UTH 4	4 Kanal 16 bit termokupl girişi	1	549,00	DRI	
2688417	AXL F UTH 8	8 Kanal 16 bit termokupl girişi	1	796,00	DRI	



AXL F RTD...

ANALOG ÇIKIŞ (AO) MODÜLLERİ

2688527	AXL F AO 4	4 Kanal 16 bit akım/gerilim çıkışı(0-5V, ±5V, 0-10V, ±10V, 0-20mA, 4-20mA, ± 20 mA)	1	555,00	DRI	↓
2688080	AXL F AO 8	8 Kanal 16 bit akım/gerilim çıkışı(0-5V, ±5V, 0-10V, ±10V, 0-20mA, 4-20mA, ± 20 mA)	1	778,00	DRI	↓



AXL F AO...

FONKSİYON MODÜLLERİ

2688666	AXL F RS UNI	RS485 / RS422 / RS232 haberleşme modülü	1	538,00	DRI	
2688093	AXL F CNT2/INC 2	2 Kanal counter girişi (150 kHz/300 kHz); 2 incrementer encoder girişi	1	747,00	DRI	
2688433	AXL F SSI 1/AO 1	1 Kanal adet absolute enkoder girişi 1 adet analog output	1	568,00	DRI	
2702911	AXL F SGI2 1H	2 Kanal Load Cell giriş modülü, hasas A/D degeri, 16 bit	1	763,00	DRI	
1027843	AXL F IOL8 2H	8 Port IO-Link master modülü	1	655,00	DRI	
1007352	AXL F PWM2 1H	2 Kanal Darbe modülasyon modülü	1	420,00	DRI	

ENERJİ ANALİZÖRÜ

2702671	AXL F PM EF 1F	Axioline enerji analizörü, 5A AC' ye kadar direk bağlanabilir. Faz/Nötr arası 400VAC, Faz/Faz arası 690 VAC gerilim ölçümü yapabilir.	1	880,00	DRI	
---------	----------------	--	---	--------	-----	--



AXL F PM EF 1F

↓ ABS, BV, DNV, GL, LR, RINA onaylarından en az birinden onay almıştır.

SİPNO. TIP AÇIKLAMA AMBALAJ (Ad.) BİRİM FİYAT (€/Ad.) SATIŞ GRUBU

AXIOLINE GİRİŞ ÇIKIŞ MODÜLLERİ (IP20)

AXIOLINE SMART ELEMENTS

1088127	AXL SE DI16/1	16 DI, 24DC, 1 telli bağlantı	1	114,00	DRI
1088129	AXL SE DO16/1	16 DO, 24DC, 1 telli bağlantı	1	135,00	DRI
1105562	AXL SE DOR2 W 230	2 DO Röle çıkışı, Max. 6 A,250 VAC	1	85,00	DRI
1181790	AXL SE DO4/2 2A EF	4 DO, 24VDC, 2 A, 2 telli bağlantı	1	106,00	DRI
1088062	AXL SE AI4 I 4-20	4 Kanal 12 bit Akım girişi 4-20mA	1	248,00	DRI
1296378	AXL SE AI4 I 0-20 -	4 Kanal 12 bit Akım girişi 0-20mA	1	247,00	DRI
1088104	AXL SE AI4 U 0-10	4 Kanal 12 bit Gerilim girişi 0-10V	1	248,00	DRI
1088123	AXL SE AO4 I 4-20	4 Kanal 12 bit Akım çıkışı 4-20mA	1	268,00	DRI
1296372	AXL SE AO4 I 0-20	4 Kanal 12 bit Akım çıkışı 0-20mA	1	267,00	DRI
1088126	AXL SE AO4 U 0-10	4 Kanal 12 bit Gerilim çıkışı 0-10V	1	268,00	DRI
1088106	AXL SE RTD4 PT100	4 Kanal 12 bit RTD girişi	1	348,00	DRI
1182190	AXL SE RTD4 PT1000	4 Kanal 12 bit RTD PT1000 girişi	1	357,00	DRI
1182068	AXL SE UTH4 EF	4 Kanal 16 bit UTH Termokupl girişi	1	350,00	DRI
1088128	AXL SE RS485	RS485 haberleşme modülü	1	331,00	DRI
1088131	AXL SE CNT1	1 Kanal counter girişi (32 bit 150 kHz)	1	290,00	DRI
1088132	AXL SE IOL4	4 Port IO-Link master modülü	1	270,00	DRI
1182185	AXL SE INC1 ASYM	1 Kanal Asimetrik incremental enkoder girişi , 2DI	1	331,00	DRI
1088130	AXL SE INC1 SYM	2 Kanal Simetrik incremental enkoder girişi , 2DI	1	320,00	DRI
1079241	AXL SE PSDI8/3	8 Kanal Digital input Profisafe modülü	1	357,00	DRI
1079231	AXL SE PSDO4/2 2A	4 Kanal 2A Digital Output Profisafe modülü	1	337,00	DRI

AKSESUARLAR

2700992	AXL F BS H	Base modül-H tip muhafaza için	1	30,00	DRI
2700518	AXL SHIELD Set	Analog modüller için shield konnektör seti	1	50,00	DRI
2688297	AXL F PWR 1H	Axioline F power modülü max 4A	1	229,00	DRI
1088135	AXL F BP SE4	Axioline F Smart Elements 4 lü bağlantı kutusu	1	105,00	DRI
1088136	AXL F BP SE6	Axioline F Smart Elements 6 lü bağlantı kutusu	1	139,00	DRI
1088134	AXL SE SC-A	Axioline F Smart Elements boş slot koruma kapağı	1	21,00	DRI



AXL SE DI16/1



AXL SE AI4 I 4-20



AXL SE RTD4 PT1000



AXL SE PSDI8/3



AXL F PWR 1H



AXL F BP SE6



Modüler, Esnek
Smart Element I/O Sistemleri

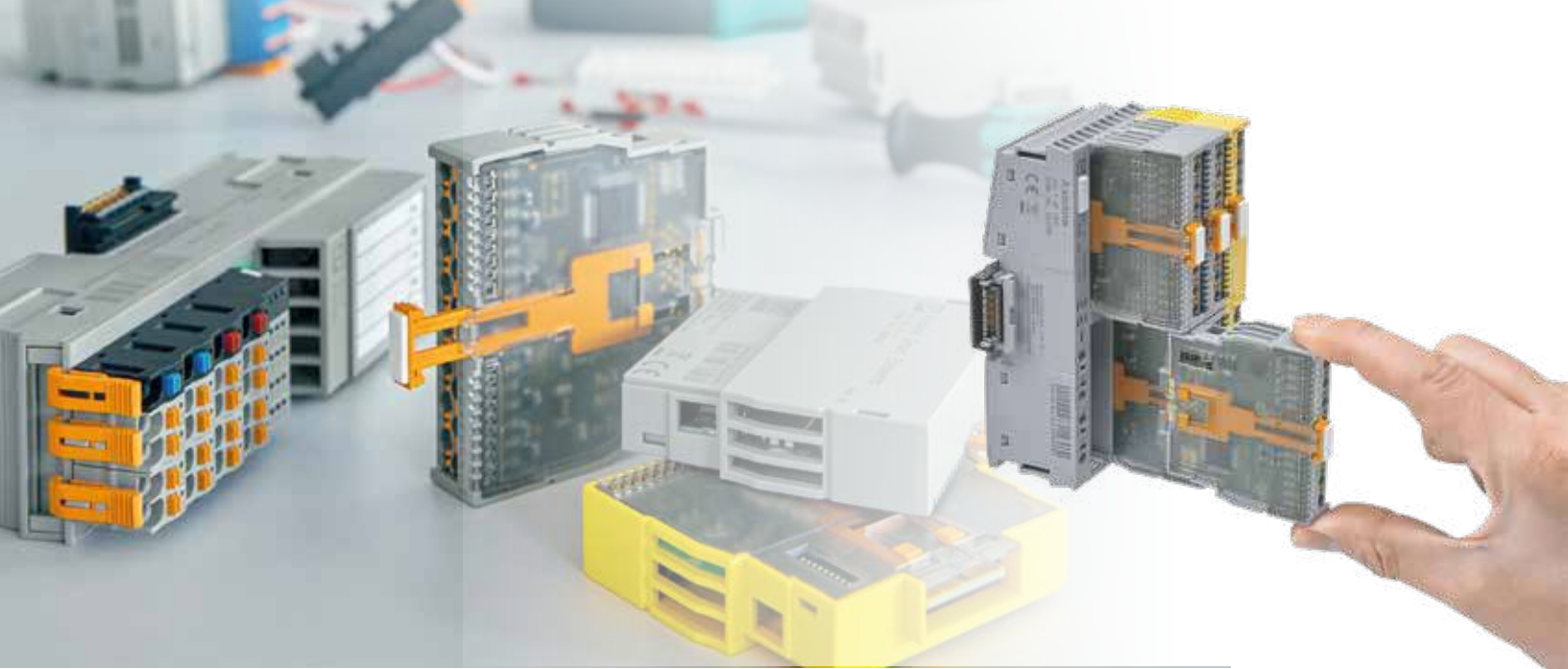

SİPNO.	TİP	AÇIKLAMA	AMBALAJ (Ad.)	BİRİM FİYAT (€/Ad.)	SATIŞ GRUBU
--------	-----	----------	---------------	---------------------	-------------

AXIOLINE E GİRİŞ ÇIKIŞ MODÜLLERİ

PROFINET

2701509	AXL E PN DI8 DO8 M12 6P	8DI, 24 VDC, 2,3,4 telli; 8DO, 24VDC, 500mA, 2,3 telli,Plastik muhafaza	1	722,00	DRI
2701510	AXL E PN DI16 M12 6P	16DI, 24 VDC, 2,3,4 telli,Plastik muhafaza	1	672,00	DRI
2701511	AXL E PN DIO16 M12 6P	16DIO konfigre edilebilir IO 24 VDC ,2,3,4 telli Plastik muhafaza	1	769,00	DRI
2701512	AXL E PN DI8 DO4 2A M12 6P	8DI, 24 VDC, 2,3,4 telli; 4DO, 24VDC, 2A, 2,3 telli, Plastik muhafaza	1	745,00	DRI
2701513	AXL E PN IOL8 DI4 M12 6P	4DI, 24 VDC, 2,3,4 telli; 8 IO-link 3,5 telli,Plastik muhafaza	1	769,00	DRI
2701515	AXL E PN DI8 DO8 M12 6M	8DI, 24 VDC, 2,3,4 telli; 8DO, 24VDC, 500mA, 2,3 telli,Metal muhafaza	1	941,00	DRI
2701516	AXL E PN DI16 M12 6M	16DI, 24 VDC, 2,3,4 telli,Metal muhafaza	1	873,00	DRI
2701517	AXL E PN DIO16 M12 6M	16DIO konfigre edilebilir IO 24 VDC ,2,3,4 telli, Metal muhafaza	1	934,00	DRI
2701518	AXL E PN DI8 DO4 2A M12 6M	8DI, 24 VDC, 2,3,4 telli; 4DO, 24VDC, 2A, 2,3 telli,Metal muhafaza	1	941,00	DRI
2701519	AXL E PN IOL8 DI4 M12 6M	4DI, 24 VDC, 2,3,4 telli; 8 IO-link 3,5 telli,Metal muhafaza	1	976,00	DRI



AX E PN...

PROFIBUS

2701497	AXL E PB DI8 DO8 M12 6P	8DI, 24 VDC, 2,3,4 telli; 8DO, 24VDC, 500mA, 2,3 telli,Plastik muhafaza	1	722,00	DRI
2701498	AXL E PB DI16 M12 6P	16DI, 24 VDC, 2,3,4 telli,Plastik muhafaza	1	672,00	DRI
2701499	AXL E PB DIO16 M12 6P	16DIO konfigre edilebilir IO 24 VDC ,2,3,4 telli Plastik muhafaza	1	769,00	DRI
2701502	AXL E PB DI8 DO4 2A M12 6P	8DI, 24 VDC, 2,3,4 telli; 4DO, 24VDC, 2A, 2,3 telli,Plastik muhafaza	1	745,00	DRI
2701503	AXL E PB IOL8 DI4 M12 6P	4DI, 24 VDC, 2,3,4 telli; 8 IO-link 3,5 telli,Plastik muhafaza	1	769,00	DRI



AX E PB...

MODBUS TCP

2701532	AXL E ETH DI8 DO8 M12 6P	8DI, 24 VDC, 2,3,4 telli; 8DO, 24VDC, 500mA, 2,3 telli,Plastik muhafaza	1	722,00	DRI
2701534	AXL E ETH DIO16 M12 6P	16DIO konfigre edilebilir IO 24 VDC ,2,3,4 telli Plastik muhafaza	1	769,00	DRI



AX E ETH...

EtherCAT

2701520	AXL E EC DI8 DO8 M12 6P	8DI, 24 VDC, 2,3,4 telli; 8DO, 24VDC, 500mA, 2,3 telli,Plastik muhafaza	1	722,00	DRI
2701521	AXL E EC DI16 M12 6P	16DI, 24 VDC, 2,3,4 telli,Plastik muhafaza	1	672,00	DRI
2701522	AXL E EC DIO16 M12 6P	16DIO konfigre edilebilir IO 24 VDC ,2,3,4 telli Plastik muhafaza	1	769,00	DRI
2701523	AXL E EC DI8 DO4 2A M12 6P	8DI, 24 VDC, 2,3,4 telli; 4DO, 24VDC, 2A, 2,3 telli,Plastik muhafaza	1	745,00	DRI



AX E EC...

SİPNO. TIP AÇIKLAMA AMBALAJ (Ad.) BİRİM FİYAT (€/Ad.) SATIŞ GRUBU

AXIOLINE E GİRİŞ ÇIKIŞ MODÜLLERİ

Sercos

2701545	AXL E S3 DIO16 M12 6P	16DIO konfigre edilebilir IO 24 VDC ,2,3,4 telli bağlantı Plastik muhafaza	1	769,00	DRI
---------	-----------------------	--	---	--------	-----



AX E S3...

EtherNet/IP

2701492	AXL E EIP DI8 D08 M12 6P	8DI, 24 VDC, 2,3,4 telli bağlantı; 8DO, 24VDC, 500mA, 2,3 telli bağlantı,Plastik muhafaza	1	722,00	DRI
2701493	AXL E EIP DI16 M12 6P	16DI, 24 VDC, 2,3,4 telli bağlantı,Plastik muhafaza	1	672,00	DRI
2701494	AXL E EIP DIO16 M12 6P	16DIO konfigre edilebilir IO 24 VDC ,2,3,4 telli bağlantı Plastik muhafaza	1	769,00	DRI
2701495	AXL E EIP DI8 D04 2A M12 6P	8DI, 24 VDC, 2,3,4 telli bağlantı; 4DO, 24VDC, 2A, 2,3 telli bağlantı,Plastik muhafaza	1	745,00	DRI
2701496	AXL E EIP IOL8 DI4 M12 6P	4DI, 24 VDC, 2,3,4 telli bağlantı; 8 IO-link 3,5 telli bağlantı,Plastik hosing	1	769,00	DRI



AX E EIP...

AXIOLINE E IO-Link DÖNÜŞTÜRÜCÜLER

2700338	AXL E IOL AI1 I M12 S	1 analog giriş 4..20 mA düz bağlantı	1	209,00	DRI
2700336	AXL E IOL AI1 U M12 S	1 analog giriş 0..10V düz bağlantı	1	209,00	DRI
2700352	AXL E IOL RTD1 M12 S	1 analog sıcaklık giriş RTD düz bağlantı	1	209,00	DRI
2700351	AXL E IOL AO1 I M12 S	1 analog çıkış 4..20 mA düz bağlantı	1	209,00	DRI
2700350	AXL E IOL AO1 U M12 S	1 analog çıkış 0..10V düz bağlantı	1	209,00	DRI
2700275	AXL E IOL AI1 I M12 S	1 analog giriş 4..20 mA 90 derece bağlantı	1	207,00	DRI
2700273	AXL E IOL AI1 U M12 S	1 analog giriş 0..10V 90 derece bağlantı	1	209,00	DRI
2700305	AXL E IOL RTD1 M12 S	1 analog sıcaklık giriş RTD 90 derece bağlantı	1	207,00	DRI
2700282	AXL E IOL AO1 I M12 S	1 analog çıkış 4..20 mA 90 derece bağlantı	1	209,00	DRI
2700278	AXL E IOL AO1 U M12 S	1 analog çıkış 0..10V 90 derece bağlantı	1	209,00	DRI



AXL E IOL... S



AXL E IOL... R

Axioline E serisi modüllerin güç kablosu ve ethernet kablosu seçimi için satış temsilcileriyle görüşünüz.

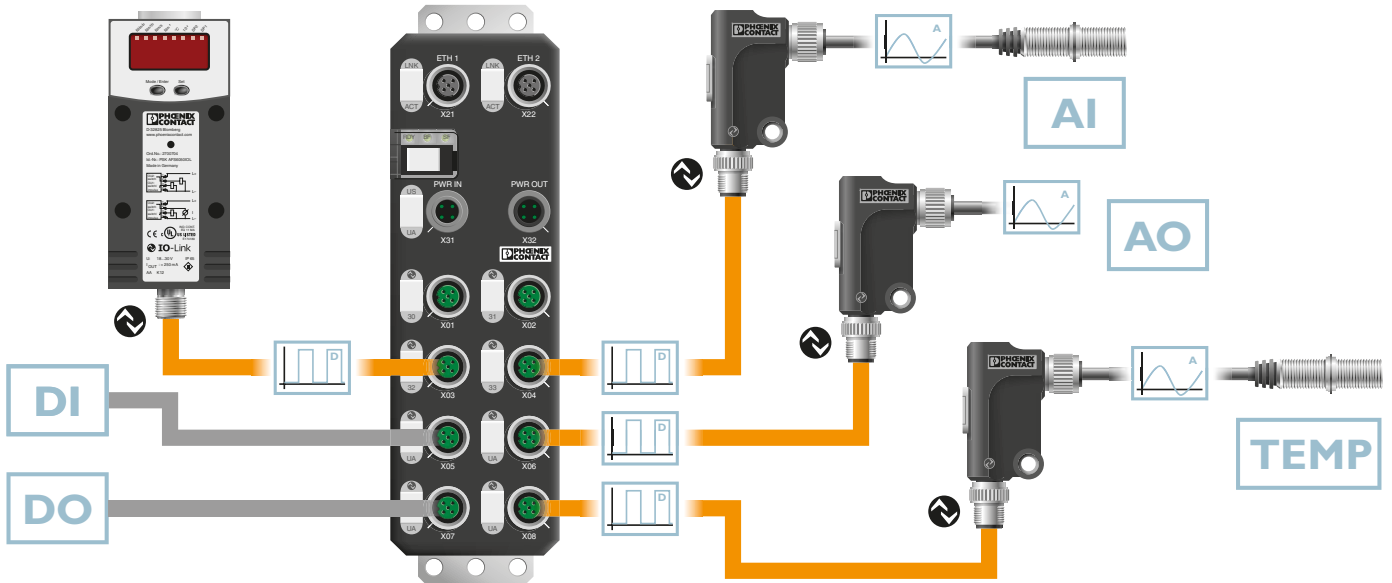

SİPNO.	TİP	AÇIKLAMA	AMBALAJ (Ad.)	BİRİM FİYAT (€/Ad.)	SATIŞ GRUBU
--------	-----	----------	---------------	---------------------	-------------

AXIOLINE E BAĞLANTI AKSESUARLARI

Güç Kabloları M12

1408812	SAC-4P-M12MST/ 1,0-PUR	Axioline E güç kablosu 1m .T-coded bir ucu açık diğer ucu M12	1	29,84	BF1
1408813	SAC-4P-M12MST/ 2,0-PUR	Axioline E güç kablosu 2m .T-coded bir ucu açık diğer ucu M12	1	35,16	BF1
1408814	SAC-4P-M12MST/ 5,0-PUR	Axioline E güç kablosu 5m .T-coded bir ucu açık diğer ucu M12	1	52,40	BF1
1408808	SAC-4P-MST/ 1,0-PUR/FST SCO	Axioline E güç kablosu 1m .T-coded bir ucu M12 soket diğer ucu M12 plug (atlama için kullanılır)	1	54,78	BF1
1408809	SAC-4P-MST/ 2,0-PUR/FST SCO	Axioline E güç kablosu 2m .T-coded bir ucu M12 soket diğer ucu M12 plug (atlama için kullanılır)	1	60,79	BF1
1408810	SAC-4P-MST/ 5,0-PUR/FST SCO	Axioline E güç kablosu 5m .T-coded bir ucu M12 soket diğer ucu M12 plug (atlama için kullanılır)	1	77,46	BF1



SAC-4P-MST/ 1,0-PUR SCO



SAC-4P-MST/ 1,0-PUR/FST SCO

Profinet Kabloları M12

1407495	NBC-MSD/ 1,0-93B SCO	Axioline E Profinet kablosu 1m .D-coded bir ucu açık diğer ucu M12 4 kutuplu	1	27,12	BF1
1407496	NBC-MSD/ 2,0-93B SCO	Axioline E Profinet kablosu 2m .D-coded bir ucu açık diğer ucu M12 4 kutuplu	1	32,10	BF1
1407497	NBC-MSD/ 5,0-93B SCO	Axioline E Profinet kablosu 5m .D-coded bir ucu açık diğer ucu M12 4 kutuplu	1	49,34	BF1
1407524	NBC-MSD/ 1,0-93B/MSD SCO	Axioline E Profinet kablosu 1m .D-coded bir ucu M12 fiş diğer ucu M12 fiş 4 kutuplu(atlama için kullanılır)	1	48,88	BF1
1407525	NBC-MSD/2,0-93B/MSD SCO	Axioline E Profinet kablosu 2m .D-coded bir ucu M12 fiş diğer ucu M12 fiş 4 kutuplu(atlama için kullanılır)	1	54,78	BF1
1407526	NBC-MSD/5,0-93B/MSD SCO	Axioline E Profinet kablosu 5m .D-coded bir ucu M12 fiş diğer ucu M12 fiş 4 kutuplu(atlama için kullanılır)	1	70,31	BF1



NBC-MSD/ 1,0-93B SCO



1407454

- Hızlı bağlantı
- Sağlam
- Kolay montaj



IP65/67 Saha Uygulamaları için IO-Link Sistemler

IO-Link en düşük saha seviyesinden en yüksek kontrolör seviyesine kadar kullanılan bir haberleşme standardıdır. Phoenix Contact bu haberleşme standardı için Axioline E ürünlerini kullanmaktadır. Bu ürünler vasıtasıyla sinyaller, parametreler, diyagnostik bilgiler, proses data bilgileri kolayca kontrolöre iletilir.

IO-Link Sistemler Endüstride makina yada sistemleri kablo maliyetinden kurtararak kolay kurulum yapmalarını sağlar.

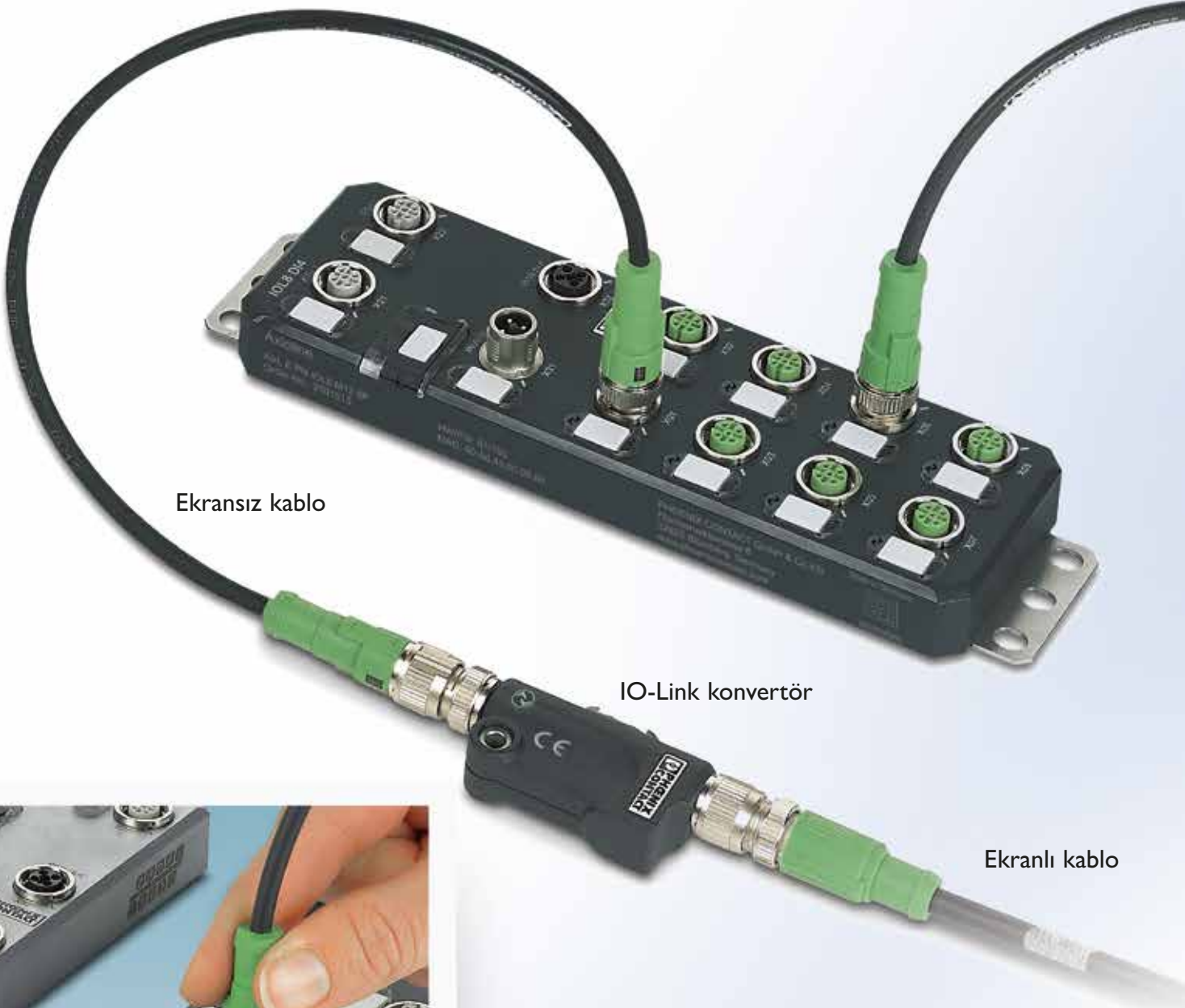

Ekransız kablo

IO-Link konvertör

Ekranlı kablo



IO-Link Konvertör Opsiyonları

Axioline E serisi IO-Link master modülü birçok haberleşme protokolü ile farklı sinyalleri kontrolöre iletir.

Bunlar;

- Standart dijital sinyaller
- Analog sinyaller (IO-Link/Analog konvertör ile)
- Farklı IO-Link cihazlar ile haberleşme (Sensörler, Valf adaları, Işık bariyerleri ve Lazer mesafe ölçüm cihazları)

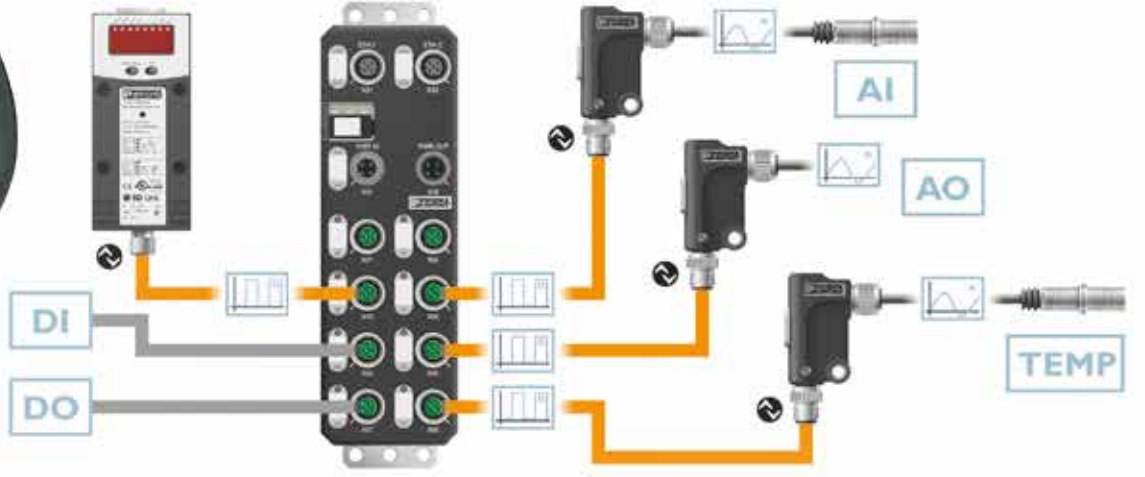

IOL MA8 PN DI8



AXL E IOL DO8 M12 6P

SİPNO.	TİP	AÇIKLAMA	AMBALAJ (Ad.)	BİRİM FİYAT (€/Ad.)	SATIŞ GRUBU
1072838	IOL MA8 PN DI8	8 Port IO-Link Master Modüle Entegre 8DI	1	1.368,00	DRI
2702983	AXL E IOL TC4/K M12	4 Kanal K tipi Termokuplı IO-Link çevirici, IP65	1	625,00	DRI
2702658	AXL E IOL DI8 M12 6P	1xIO Link A Port, 8DI, 24 VDC, 2,3,4 telli bağlantı	1	236,00	DRI
2702659	AXL E IOL DO8 M12 6P	1xIO Link B Port, 8DO, 24 VDC, 2,3, telli bağlantı	1	257,00	DRI
2702660	AXL E IOL DI16 M12 6P	1xIO Link A Port, 16DI, 24 VDC, 2,3,4 telli bağlantı	1	310,00	DRI



SİPNO.	TİP	AÇIKLAMA	AMBALAJ (Ad.)	BİRİM FİYAT (€/Ad.)	SATIŞ GRUBU
PC WORX					
2985275	PC WORX BASIC LIC	PLC yazılım programı, 256Byte Giriş, 256Byte Çıkış (ST,LD,FBD,IL,SFC)	1	2.263,00	DRD
2985385	PC WORX PRO LIC	PLC yazılım programı, limitsiz versiyon (ST,LD,FBD,IL,SFC)	1	4.525,00	DRD
2985259	PC WORX BASIC-PRO LIC	Pc WORX Basic'ten Pro versiyona yükseltim	1	2.941,00	DRD
2985262	PC WORX BASIC UPD	Pc WORX Basic Lisansı için güncelleme aracı	1	1.132,00	DRD
2985372	PC WORX PRO UPD	Pc WORX Pro Lisansı için güncelleme aracı	1	2.282,00	DRD



PC WORX... LIC

PC WORX

Diag⁺

PROFIT⁺
NET

INTERBUS

IEC 61131 Standartlarına tam uyum
5 Dilde Programlama
Ladder Diyagram (LD)
Flow Chart (SFC)
Fonksiyon Blok Diyagram (FBD)
Structure Text (ST)
Komut Listesi (IL)

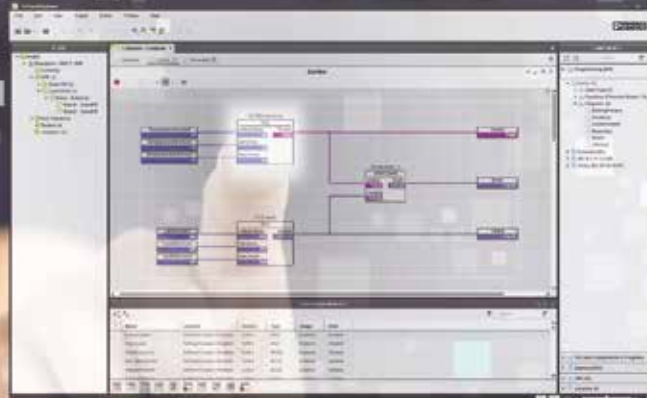



AX OPC SERVER

SİPNO.	TİP	AÇIKLAMA	AMBALAJ (Ad.)	BİRİM FİYAT (€/Ad.)	SATIŞ GRUBU
OPC SERVER YAZILIMLARI					
OPC SERVER (LOKAL ERİŞİM UYGULAMALARI)					
2985945	AX OPC DA SERVER	AX OPC DA Server Max 64 bağlantı (ILC1xx, ILC3xx, AXC 1xxx, AXC 3xxx, RFC4xx, PCWORX RT/SRT)	1	932,00	DRD
2402684	PC WORX UA SERVER-PLC 10	PcWorx OPC UA Server Max 10 bağlantı, (ILC1xx, AXC 1xx)	1	70,00	DRD
2402685	PC WORX UA SERVER-PLC 40	PcWorx OPC UA Server Max 25 bağlantı (ILC 1xx, AXC 1xxx, AXC 3xxx, PC WORX RT BASIC/SRT)	1	988,00	DRD
2402686	PC WORX UA SERVER-PLC 80	PcWorx OPC UA Server Max 200 bağlantı (ILC 1xx, AXC 1xxx, AXC 3xxx, PC WORX RT BASIC/SRT)	1	5.883,00	DRD

AX OPC Server yazılımlarının demo versiyonu www.phoenixcontact.com.tr adresinden indirilebilir.



SCADA KONTROL ODASI

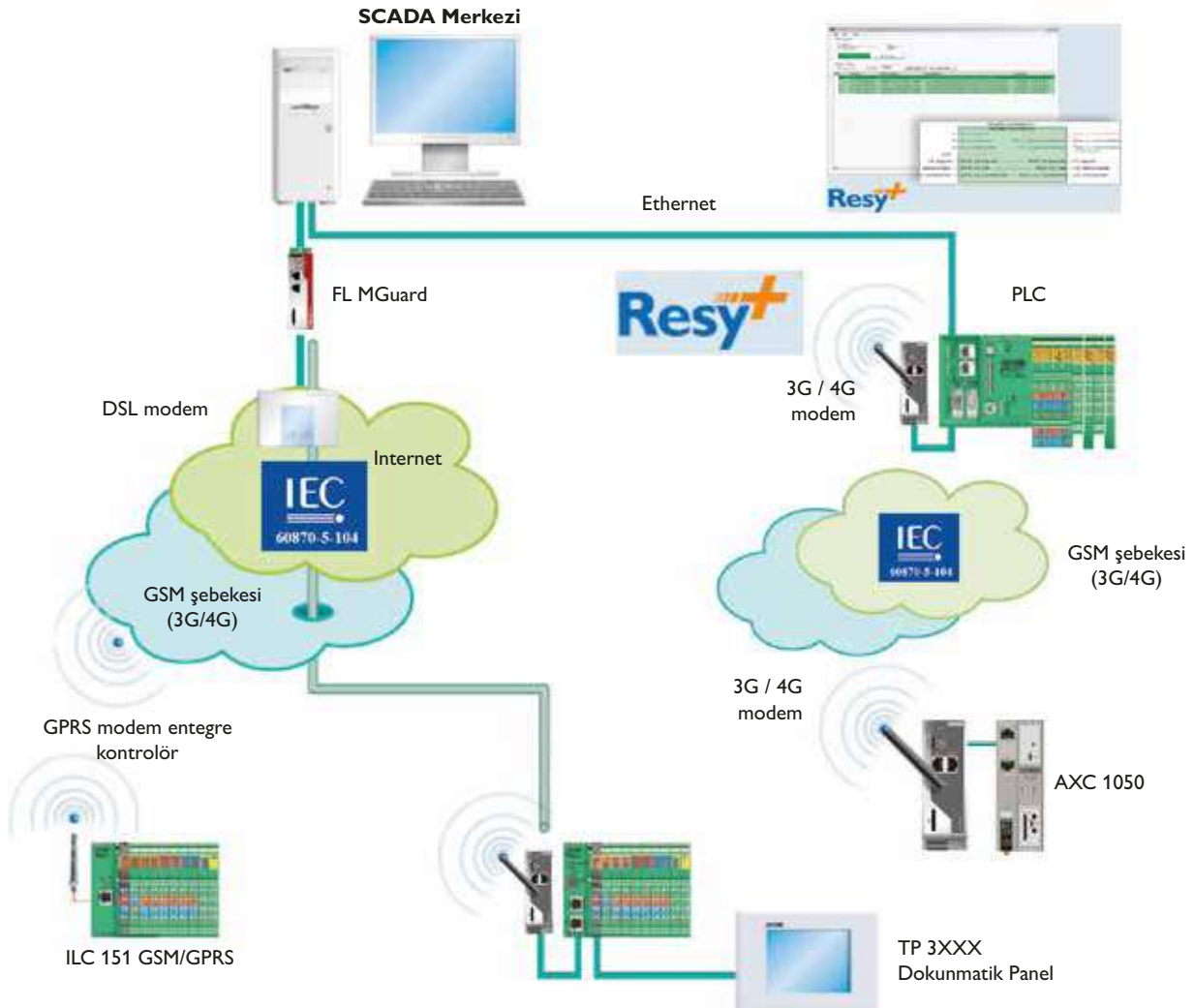

SİPNO. TIP AÇIKLAMA AMBALAJ (Ad.) BİRİM FİYAT (€/Ad.) SATIŞ GRUBU

SCADA YAZILIMLARI



Alarm

OPC desteği

Grafik

Operatör şifreleri

Reçete

Raporlama

Trendler

Geriye dönük izleme

Redundant

Uzaktan erişim

Win CE desteği

Web Client

SMS, Mail

Veri saklama

Network desteği

CFR21 sertifikası

VISU+ 2.X GELİŞTİRME YAZILIMI

2988544	VISU+ 2.x	Geliştirme lisansı	1	3.963,00	DRD
---------	-----------	--------------------	---	----------	-----

Visu+2.x yazılımının demosu "www.phoenixcontact.com.tr" adresinden ücretsiz olarak indirilebilir.

VISU+ 2.X RUNTIME YAZILIMI

2988683	VISU+ 2.x RT 64	64 Byte I/O	1	1.586,00	DRD
2988586	VISU+ 2.x RT 128	128 Byte I/O	1	2.356,00	DRD
2988609	VISU+ 2.x RT 256	256 Byte I/O	1	3.621,00	DRD
2988612	VISU+ 2.x RT 512	512 Byte I/O	1	4.867,00	DRD
2988641	VISU+ 2.x RT 1024	1024 Byte I/O	1	6.109,00	DRD
2988528	VISU+ 2.x RT 2048	2048 Byte I/O	1	7.129,00	DRD
2988531	VISU+ 2.x RT 4096	4096 Byte I/O	1	8.144,00	DRD
2988557	VISU+ 2.x RT 8192	8192 Byte I/O	1	9.275,00	DRD
2988654	VISU+ 2.x RT UNLIMITED	Sınırsız I/O	1	10.858,00	DRD

VISU+ 2.X SCADA YAZILIMI SÜRÜCÜ LİSANSLI

2988751	VISU+ 2.x RT-D 64	64 Byte I/O, 2 Sürücü Kullanılabilir	1	2.016,00	DRD
2988696	VISU+ 2.x RT-D 128	128 Byte I/O, 2 Sürücü Kullanılabilir	1	2.942,00	DRD
2988719	VISU+ 2.x RT-D 256	256 Byte I/O, 2 Sürücü Kullanılabilir	1	4.526,00	DRD
2988722	VISU+ 2.x RT-D 512	512 Byte I/O, 2 Sürücü Kullanılabilir	1	6.109,00	DRD
2988735	VISU+ 2.x RT-D 1024	1024 Byte I/O, 2 Sürücü Kullanılabilir	1	7.580,00	DRD
2988764	VISU+ 2.x RT-D 2048	2048 Byte I/O, 2 Sürücü Kullanılabilir	1	8.938,00	DRD
2988913	VISU+ 2.x RT-D 4096	4096 Byte I/O, 2 Sürücü Kullanılabilir	1	10.294,00	DRD
2988573	VISU+ 2.x RT-D 8192	8192 Byte I/O, 2 Sürücü Kullanılabilir	1	11.652,00	DRD
2988748	VISU+ 2.x RT-D unlimited	Sınırsız Byte I/O, 2 Sürücü Kullanılabilir	1	13.506,00	DRD

D: S7 300-400, Modbus TCP-RTU, INTERBUS sürücülerinden herhangi iki tanesi aynı anda kullanılabilir.

VISU+ 2.X SCADA PAKETLERİ İÇİN OPSİYONLAR

2404834	VISU+ 2 SP KONNEX	KNX / EIB Lisansı, Sadece RT-D lisansı ile birlikte kullanılır	1	2.152,00	DRD
2404841	VISU+ 2 SP IEC 60870 101	IEC 60870-5-101 Lisansı, Sadece RT-D lisansı ile birlikte kullanılır	1	2.152,00	DRD
2404884	VISU+ 2 SP IEC 60870 104	IEC 60870-5-104 Lisansı, Sadece RT-D lisansı ile birlikte kullanılır	1	2.152,00	DRD
2404835	VISU+ 2 SP IEC 61850	IEC 61850 Lisansı, Sadece RT-D lisansı ile birlikte kullanılır	1	2.152,00	DRD
2404833	VISU+ 2 SP BACNET	BACNET Lisansı, Sadece RT-D lisansı ile birlikte kullanılır	1	2.152,00	DRD
2404836	VISU+ 2 SP LON	LON Lisansı, Sadece RT-D lisansı ile birlikte kullanılır	1	2.152,00	DRD
2404837	VISU+ 2 SP SNMP	SNMP Lisansı, Sadece RT-D lisansı ile birlikte kullanılır	1	2.152,00	DRD
	VISU+ 2.x Alarm Statistics Option	OP-ALS, Alarm İstatistik	1	Sorunuz	DRD
	VISU+ 2.x OPC Server Option	OP-OXC, OPC DA & XML DA Server	1	Sorunuz	DRD
	VISU+ 2.x Redundancy Option	Redundant paketi	1	Sorunuz	DRD
	VISU+ 2.x Alarm Dispatcher	SMS, Voice, Fax, Modem-Bağlantısı, Email	1	Sorunuz	DRD
	VISU+ 2.x Networking		1	Sorunuz	DRD
	VISU+ 2.x WB1	1 WebClient	1	Sorunuz	DRD
	VISU+ 2.x WB2	2 WebClient	1	Sorunuz	DRD
	VISU+ 2.x WB3	3 WebClient	1	Sorunuz	DRD
	VISU+ 2.x WB5	5 WebClient	1	Sorunuz	DRD

Opsiyon paketlerinin seçilen runtime lisansına entegre edilebilmesi için normal sipariş sürecine 2-4 hafta süre eklenmesi gerekmektedir.

WEB TABANLI SCADA PROGRAMI

Web Visit Geliştirme Programı

2700948	WEBVISIT 6 BASIC	İzleme, alarm	1	2.263,00	DRD
2700949	WEBVISIT 6 PRO	İzleme, alarm, macro ve veri saklama	1	4.415,00	DRD

Web Visit geliştirme yazılımının demosu www.phoenixcontact.com.tr adresinden ücretsiz olarak indirilebilir.



WEBVISIT

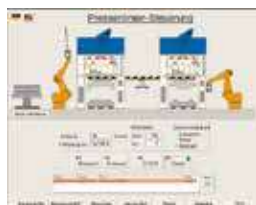

Web Visit ile sayfalar tasarlanır



PLC'nin Flash kartına yüklenir



Herhangi bir Web Browser üzerinden izlenir

TP SERİSİ DOKUNMATİK OPERATÖR PANELLERİ

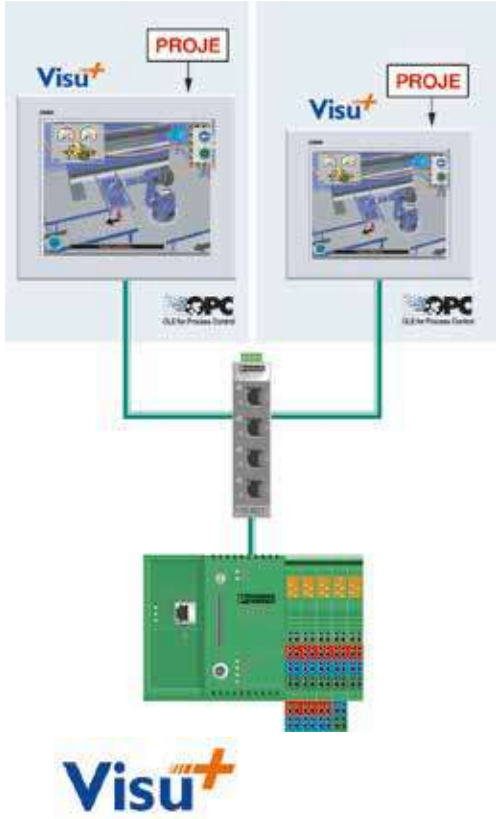

Özellikler

- 5,7" ten 17" 'e kadar ekran ölçüleri
- Eco-dostu LED backlight dokunmatik ekran
- 800 Mhz.-1.6 Ghz Atom işlemci
- Alüminyum Kasa
- Entegre Buzzer, Dimmer Özelliği
- Internal diyagnostik bitleri (PLCLere taşınabilir)
- Phoenix Contact (OPC Server), Modbus TCP, S7 300/400/1200 ve 1500 için ethernet üzerinden doğrudan haberleşme
- Opsiyonel olarak Profibus DP ve MPI; (EthernetIP); CANopen; Modbus RTU arayüzleri
- WMF, EMF, BMP, GIF, TIF, JPG, PNG
- Güçlü Alarm Yönetimi
- Trendler ve veri analizleri
- Reçete ve geriye dönük izleme
- VBA Script
- Email, SMS ve Client opsiyonları
- Windows CE 6.0 / Windows Embedded Compact 7

Orta ölçekli projeler için yüksek performanslı operatör panelleri.

SİPNO.	TİP	EKRAN	ÇÖZÜNÜRLÜK	RENK	YÜKLEME İZL.	AMBALAJ (Ad.)	BİRİM FİYAT (€/Ad.)	SATIŞ GRUBU
--------	-----	-------	------------	------	--------------	---------------	---------------------	-------------

BTP 2XXX SERİSİ PANELLER (ANALOG REZİSTİF)

1050387	BTP 2043W	4.3"-TFT	480x272	262144	ETH	1	537,00	DRC
1046666	BTP 2070W	7"- TFT	800x480	262144	ETH	1	914,00	DRC
1046667	BTP 2102W	10.2" - TFT	800x480	262144	ETH	1	1.221,00	DRC



BTP 2070W

ARM9™ i.MX28, 454 MHz işlemci
Windows® CE 6.0 işletim sistemi
128 MB DDR2 SDRAM, 512 MB Flash hafıza
1 x Ethernet (10/100 Mbps), RJ45, 2x COM (RS-232/422/485), 1x USB 2.0, Typ A, 1x USB 2.0, Typ B

TP 6XXX SERİSİ PANELLER (PCAP: PROJEKTİF KAPASİTİF)

1189629	TP6070-WVPS	7"- TFT(PCAP)	800x480	16.7 m	ETH	1	1.623,00	DRC
1190417	TP6101-WXPS	10.1"- TFT(PCAP)	1280x800	16.7 m	ETH	1	2.237,00	DRC
1190420	TP6121-WXPS	12.1"-TFT(PCAP)	1280x800	16.7 m	ETH	1	2.449,00	DRC
1190421	TP 6156-WHPS	15,6"- HD(PCAP)	1920x1080 (16:9)	16.7 m	ETH	1	2.740,00	DRC
1190423	TP 6185-WHPS	18,5"- HD(PCAP)	1920x1080 (16:9)	16.7 m	ETH	1	3.122,00	DRC
1190424	TP 6215-WHPS	21,5"- HD(PCAP)	1920x1080 (16:9)	16.7 m	ETH	1	3.231,00	DRC



TP6101-WXPS

ILC1xx, AXCxxx ve PLCnext için ideal

ARM® Cortex®-A9, 800 MHz işlemci
MS Windows® Embedded Compact 7 işletim sistemi
1GB RAM, eMMC 8GB
1xEthernet (10/100Mb),RJ45, 2xUSB 3.0, 1xRS232/485(422), Micro SD Slot





Standart PC

- CF, SSD(SLC-MLC), HDD Tipi Ana Hafıza Alanları
- Kolay Servis
- 24 VDC Besleme
- Fansız Tasarım

Dokunmatik Ekran

- 0-55° C Çalışma Aralığı (Opsiyonlara Bağlı)
- Ön USB Seçeneği
- Dayanıklı Tasarım

Panel PC

- Soft PLC Opsiyonu
- PCI Genişleme Modülü (Opsiyonel)
- Diyagnostik LED
- Konfigüre Edilebilir Yapı



KONFIGÜRE EDİLEBİLİR BL2 SERİSİ PANEL PC'LER

SİRNO.	TİP	İŞLEMCI	AÇIKLAMA	BİRİM FİYAT (€/Ad.)	SATIŞ GRUBU
2404845	BL2 PPC 1000	Intel® Celeron® N3350 1.1 Ghz,	Konfigürasyon için satış temsilcimiz ile görüşünüz.	Sorunuz	DRB
1138377	BL2 PPC 1200	Intel® Celeron® N3350	Konfigürasyon için satış temsilcimiz ile görüşünüz.	Sorunuz	DRB
2404846	BL2 PPC 2000	Intel® Pentium® N4200 1.1 Ghz	Konfigürasyon için satış temsilcimiz ile görüşünüz.	Sorunuz	DRB
1016236	BL2 PPC 7000	Intel® Core™ i5-7442EQ 2.10/2.90 GHz	Konfigürasyon için satış temsilcimiz ile görüşünüz.	Sorunuz	DRB

2x Ethernet (100/1000 Mbps), RJ45, 1xCOM RS-232/422/485, 2xCOM RS-232, 2xUSB 2.0, 2x USB 3.0, 2xDisplayPort



SABİT KONFIGÜRASYONLU BL2 PANEL PC'LER

1139137	BL2 PPC7 1201	7", Intel® Celeron® N3350 işlemci, 4 GB of RAM. İşletim sistemi yok	1	2.019,00	DRB
1274012	BL2 PPC7 1201-4/64-W10	7", Intel® Celeron® N3350 işlemci, 4 GB of RAM, 64 GB mSATA SSD, Windows 10 IoT Enterprise LTSC 2019 işletim sistemi, Multi-language	1	2.263,00	DRB
1139136	BL2 PPC10 1201	10", Intel® Celeron® N3350 işlemci, 4 GB of RAM. İşletim sistemi yok	1	2.221,00	DRB
1274014	BL2 PPC10 1201-4/128-W10	10", Intel® Celeron® N3350 işlemci, 4 GB of RAM, 128 GB mSATA SSD, Windows 10 IoT Enterprise LTSC 2019 işletim sistemi, Multi-language	1	3.174,00	DRB



BL2 PPC7
1201-4/64-W10

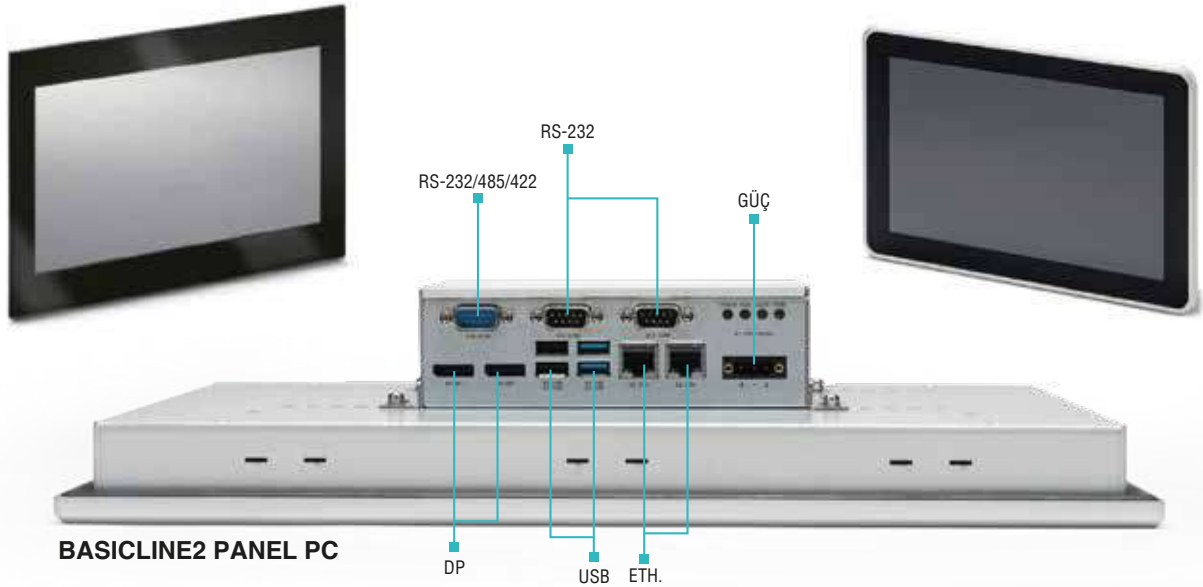

BASICLINE2 PANEL PC



BL2 PPC AIO65 2000

SİP.NO.	TİP	AÇIKLAMA	AMBALAJ (Ad.)	BİRİM FİYAT (€/Ad.)	SATIŞ GRUBU
KONFIGÜRE EDİLEBİLİR BL2 PANEL PC'LER					
1138366	BL2 PPC AIO65 2000	Konfigürasyon için satış temsilcimiz ile görüşünüz.	1	sorunuz	DRB
1138367	BL2 PPC AIO65 7000	Konfigürasyon için satış temsilcimiz ile görüşünüz.	1	sorunuz	DRB

Interface özellikleri : 1x COM (RS232, RS485, RS422), 2x USB 2.0, 3x USB 3.0, 2x ETH (100/1000 Mbit), 0 °C... + 45 °C çalışma sıcaklığı, BL2 PPC AIO65 2000 VESA montajlı.

- Yüksek performans
- Multi-touch panel
- Kolay ve farklı montaj opsiyonları
- IP 65 koruma





VL BPC 2000

KONFIGÜRE EDİLEBİLİR BL2 BOX PC'LER

SİP.NO.	TİP	İŞLEMCI	AÇIKLAMA	BİRİM FİYAT (€/Ad.)	SATIŞ GRUBU
2404777	BL2 BPC 1000	Intel® Celeron® N3350 1.1 Ghz,	Konfigürasyon için satış temsilcimiz ile görüşünüz.	Sorunuz	DRB
2x Ethernet (100/1000 Mbps), RJ45, 1 x COM RS-232/422/485, 2 x COM RS-232, 2x USB 2.0, 2x USB 3.0, 2x DisplayPort					



BL2 BPC...

SABİT KONFIGÜRASYONLU BL2 BOX PC 'LER

1272829	BL2 BPC 1541E-8/0	Intel® Atom® E3940 processor, işletim sistem yok	1	1.835,00	DRB
1272687	BL2 BPC 1541E-8/128-W10	Intel® Atom® E3940 işlemci, 8GB RAM, 128 GB eMMC ve Windows 10 Enterprise 2019 LTSC işletim sistemi	1	2.280,00	DRB
1272688	BL2 BPC 1541S-4/64-W10	Intel® Atom® E3940 işlemci ,64 GB eMMC, 4GB RAM, Windows 10 Enterprise 2019 LTSC işletim sistemi	1	1.637,00	DRB
1272827	BL2 BPC 1541S-4/64	Intel® Atom® E3940 işlemci ,64 GB eMMC, 4GB RAM, işletim sistemi yok	1	1.488,00	DRB
1130682	BL2 BPC 1501S	Intel® Celeron® N3350 işlemci, 2GB RAM, 32GB eMMC, işletim sistemi yok	1	1.275,00	DRB
1158252	BL2 BPC 1501E-W-64-W10	Intel® Celeron® N3350 işlemci 32 GB eMMC, 64GB M.2 SSD, 4GB RAM, 2x COM port, Windows 10 Enterprise 2019 LTSC işletim sistemi. Wifi	1	2.445,00	DRB
1141904	BL2 BPC 1501S-W	Intel® Celeron® N3350 processor, 32 GB eMMC mass storage, 2GB RAM, Wi-Fi,, işletim sistemi yok	1	1.510,00	DRB
1158235	BL2 BPC 1501E-128-W10	Intel® Celeron® N3350 işlemci 32 GB eMMC, 128 GB M.2 SSD, 2x COM port, 4GB RAM, Windows 10 Enterprise 2019 LTSC işletim sistemi	1	2.384,00	DRB
1141843	BL2 BPC 1501E-W	Intel® Celeron® N3350 işlemci, 32 GB eMMC, open M.2 slot, 2GB RAM , Wi-Fi, işletim sistemi yok	1	1.747,00	DRB
1158245	BL2 BPC 1501E-W-128-W10	Intel® Celeron® N3350 işlemci, 32 GB eMMC , 128 GB M.2 SSD, 4GB RAM, 2x COM port, Windows 10 Enterprise 2019 LTSC işletim sistemi, Wi-Fi	1	2.621,00	DRB
1158241	BL2 BPC 1501E-64-W10	P30 Box PC Intel® Celeron® N3350 işlemci, 32 GB eMMC, 64 GB M.2 SSD, 4GB RAM, 2x COM port, Windows 10 Enterprise 2019 LTSC işletim sistemi	1	2.208,00	DRB



BL2 BPC...



BL2 BPC



VL2 BPC ...

KONFIGÜRE EDİLEBİLİR VL2 BOX PC'LER

SİP.NO.	TİP	İŞLEMCI	AÇIKLAMA	BİRİM FİYAT (€/Ad.)	SATIŞ GRUBU
2400492	VL2 BPC 3000	Intel® Core™ i3-4010U 1.70 GHz	Konfigürasyon için satış temsilcimiz ile görüşünüz.	Sorunuz	DRB
2400333	VL2 BPC 7000	Intel® Core™ i5-4300U 1.9 GHz/ 2.9 GHz	Konfigürasyon için satış temsilcimiz ile görüşünüz.	Sorunuz	DRB
2400499	VL2 BPC 9000	Intel® Core™ i7-6822EQ 2 GHz/2,8 GHz	Konfigürasyon için satış temsilcimiz ile görüşünüz.	Sorunuz	DRB



VL2 BPC 3000

YENİ KONFIGÜRE EDİLEBİLİR VL3 BOX PC'LER

1433148	VL3 UPC 1110	IP30 Box PC Intel Atom® x6211E, 2 GB DDR, 30GB 30 TLC	1.088,00	DRB
1433147	VL3 UPC 1320	IP30 Box PC Intel Atom® x6211E, 8 GB DDR, 60GB 30 TLC	1.284,00	DRB
1433152	VL3 UPC 2430	IP30 Box PC Intel Atom® x6211E, 16 GB DDR, 120GB 30 TLC	1.480,00	DRB
1459506	VL3 UPC	IP30 BOX PC Intel Atom® x6000, Konfigüre edilebilir	Sorunuz	DRB
1376797	VL3 BPC	IP30 BOX PC, Konfigüre edilebilir	Sorunuz	DRB



VL3 UPC 1110

YENİ VL3 PPC

1376798	VL3 PPC	IP30 PPC, Konfigüre edilebilir	Sorunuz	DRB
---------	---------	--------------------------------	---------	-----



VL3 PPC



BL FPM

SİPNO.	TİP	AÇIKLAMA	AMBALAJ (Ad.)	BİRİM FİYAT (€/Ad.)	SATIŞ GRUBU
DOKUNMATİK MONİTÖRLER					
2402980	BL FPM 15.6	15.6" flat panel monitör kapasitif multi-touch ekran	1	2.367,00	DRB
2402981	BL FPM 18.5	18.5" flat panel monitör kapasitif multi-touch ekran	1	2.603,00	DRB
2400515	BL FPM 21.5	21.5" flat panel monitör kapasitif multi-touch ekran	1	2.840,00	DRB

VISU+ App ile SCADA sistemlerinize mobil cihazlarınızdan rahatça erişebilirsiniz.



VISU+ App uygulamasını
Google Play Store veya App
Store'dan ücretsiz indirebilirsiniz.



Geniřletilebilir Ethernet ozmleri

Yeni ethernet extender modller ile ethernet aęlarınıızı 20 km.'ye kadar basit 2 damarlı kablo ile baęlayabilirsiniz. Bu sayede yonetilebilir ve yonetilemeyen ethernet networklerini birleřtirebilirsiniz. Tak&alıřtır ile ok basit bir řekilde devreye alınarak uygun entegrasyon saęlayabilirsiniz.



Avantajlarınız

- Herhangi 2 damarlı kablo ile 20 km.'ye kadar ethernet haberleşmesi
- Karmaşık networklerde yönetilebilir ve yönetilemeyen ağ entegrasyonu
- Tüm cihaz ve portların kesintisiz uzaktan diyagnostiği
- Değiştirilebilir PLUGTRAB PT-IQ ile aşırı gerilim koruması
- Herhangi 2 damarlı kablo ile elektromanyetik etkileşim olmadan sistemin genişlemesi



Su / Atık su istasyonu



Trafik yönetimi



Tünel



Enerji

Phoenix Contact Fotovoltaik Sistemi Çözüm Mimarisi

Phoenix Contact Solar çözümler ile saha bağlantı elemanlarından, network kurulum ekipmanları ve izleme kontrol sistemlerine kadar komple çözüm sunulmaktadır.

Endüstriyel switch

Ethernet / MODBUS TCP



Web Panel

Sisteme web üzerinden erişilerek lokal kontroller yapılır.

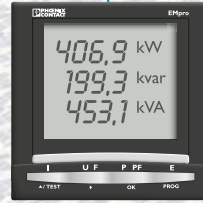

Enerji analizörü

WEB VISIT
Web Visualization



SCADA - SQL Database



Kompakt kontrol sistemleri saha ekipmanları ile MODBUS RTU protokolü ile haberleşerek kolay, açık ve standart bir çözüm haline gelir.

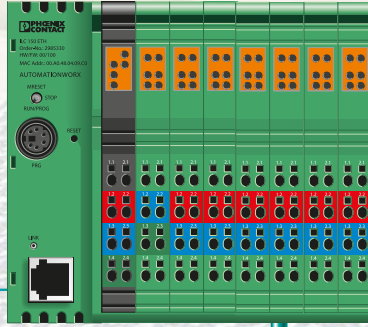

Kontrolör

MODBUS RTU

Saha akım ve gerilim izleme modüllerinden alınan veriler SQL veritabanında depolanır, sistemin verimlilik ve üretim raporları elde edilir.

Haberleşme Modülü

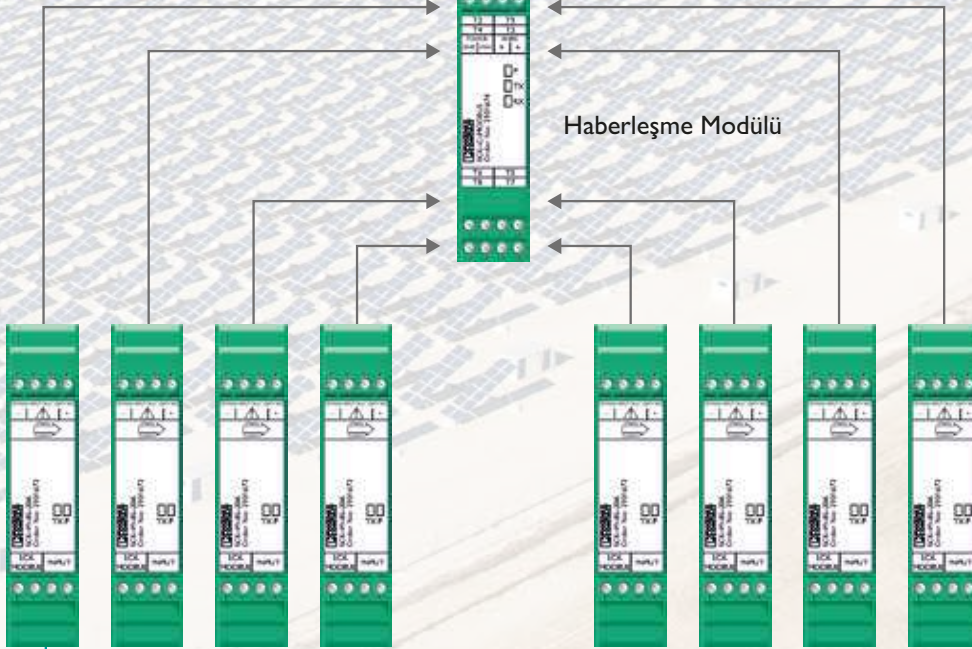

Akım izleme String modülleri

Gerilim ölçüm modülü



Fotovoltaik panel

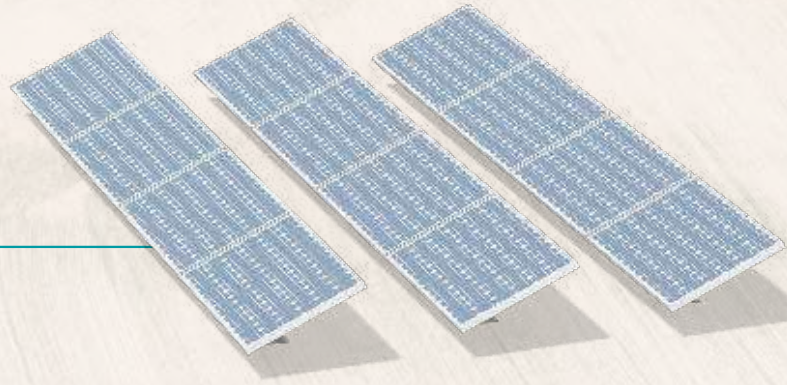



SCK-C-MODBUS

SİPNO.	TİP	AÇIKLAMA	AMBALAJ (Ad.)	BİRİM FİYAT (€/Ad.)	SATIŞ GRUBU
STRING İZLEME MODÜLLERİ					
2901674	SCK-C-MODBUS	SCK izleme modülleri için Modbus haberleşme modülü (Maksimum 8 adet SCK modülü bağlanabilir)	1	412,00	CK4
2903241	SCK-M-I-8S-20A	Fotovoltaik dize (string) izleme modülü 8 kanal her kanal için maksimum 20A Entegre 1 adet analog giriş ve 1 adet dijital giriş	1	655,00	CK4
2903242	SCK-M-I-4S-20A	Fotovoltaik dize (string) izleme modülü 4 kanal her kanal için maksimum 20A Entegre ve 1 adet dijital giriş	1	492,00	CK4
2903591	SCK-M-U-1500V	1500 VDC'ye kadar analog çıkışlı (2...10V) gerilim izleme modülü	1	328,00	CK4

Data kablosu Solar kablosu

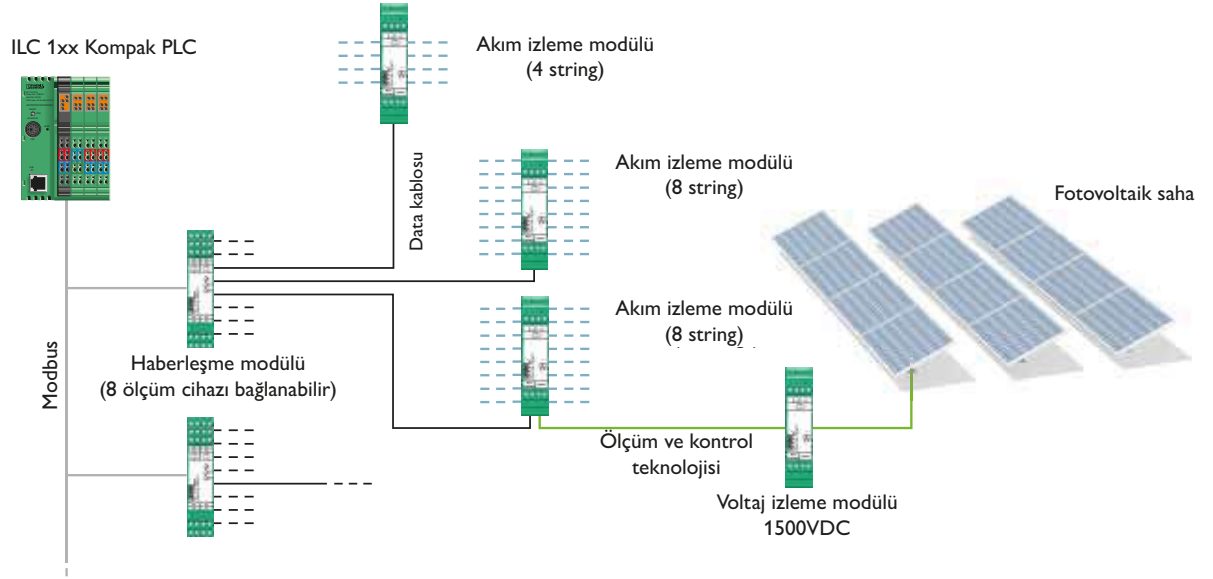

VAL-MS ...

KORUMA MODÜLLERİ PV UYGULAMALARI

2800627	VAL-MS 1000DC-PV/2+V-FM	C Tipi 1000 V DC 'ye kadar izole veya topraklı İkaz kontaklı	1	303,00	CL1
2800628	VAL-MS 1000DC-PV/2+V	C Tipi 1000 V DC 'ye kadar izole veya topraklı	1	252,00	CL1
2801161	VAL-MS-T1/T2 1000DC-PV/2+V-FM	B/C Tipi 1000 V DC 'ye kadar sigortasız PV İkaz kontaklı	1	315,00	CL1
2801160	VAL-MS-T1/T2 1000DC-PV/2+V	B/C Tipi 1000 V DC 'ye kadar	1	263,00	CL1

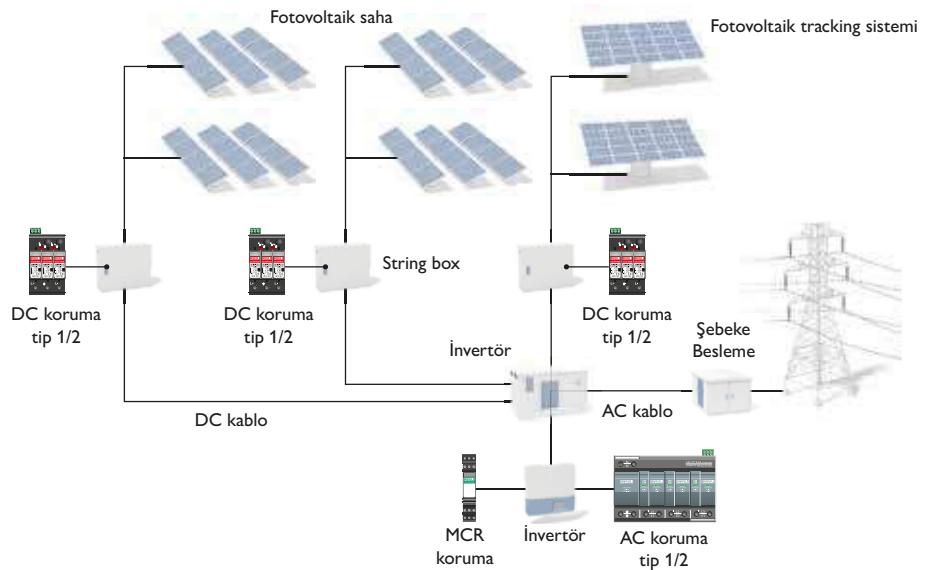

SİPNO.	TİP	AÇIKLAMA	AMBALAJ (Ad.)	BİRİM FİYAT (€/Ad.)	SATIŞ GRUBU
SUNCLIX - MODÜLLERİ					
1386381	PV-C3F-S 2,5-6 (+)	Konnektör, 35 A, 1100 V, Yaylı bağlantı, 2,5 mm ² ...6 mm ² (+)	10	4,23	ABL
1386384	PV-C3F-S 2,5-6 (-)	Konnektör, 35 A, 1100 V, Yaylı bağlantı, 2,5 mm ² ...6 mm ² (-)	10	4,23	ABL
1805135	PV-FT-CF-C-2,5-130-BU	Panel geçiş konnektörü, dişi (+), 2,5mm ²	50	4,72	ABL
1805148	PV-FT-CM-C-2,5-130-RD	Panel geçiş konnektörü, erkek (-), 2,5 mm ²	50	4,72	ABL
1805151	PV-FT-CF-C-4-130-BU	Panel geçiş konnektörü, dişi (+), 4 mm ²	50	4,85	ABL
1805164	PV-FT-CM-C-4-130-RD	Panel geçiş konnektörü, erkek (-), 4 mm ²	50	4,85	ABL
1805177	PV-FT-CF-C-6-130-BU	Panel geçiş konnektörü, dişi (+), 6 mm ²	50	5,08	ABL
1805180	PV-FT-CM-C-6-130-RD	Panel geçiş konnektörü, erkek (-), 6 mm ²	50	5,08	ABL
1775880	PV-FT-C-NUT BK	Panel geçiş konnektörleri için somun	100	0,48	ABL
1030649	PV-ED6/Y-120(2+/1-)	Kablolu Y dağıtıcı, 1 x erkek (-) - 2 x dişi (+)	10	68,57	ABL
1030650	PV-ED6/Y-120(1+/2-)	Kablolu Y dağıtıcı, 1 x dişi (+) - 2 x erkek (-)	10	68,57	ABL

Panel geçiş konnektörlerinin montajı için 1775880 nolu somun ayrıca alınmalıdır.



PV-C...-S 2,5-6



PV-YC 6/ 1-0,12 S03

Fotovoltaik sistemler için Hızlı ve kolay kablolama SUNCLIX

Sahada montajı yapılabilen SUNCLIX geçmeli konnektörler fotovoltaik uygulamalar için özel tasarlanmıştır. Özel alet kullanmadan bağlantı sağlayan yay teknolojisi sayesinde **SUNCLIX** konnektörleri ile para ve zamandan tasarruf edin. TÜV onaylı solar geçmeli konnektörler 2,5 mm²'den 6 mm²'ye kadar olan fotovoltaik kablolar için uygundur ve 40A - 1100V taşıyabilirler. Erkek ve dişi konnektörler manuel olarak birbirine rahatlıkla takılabilir. Sadece tornavida ile açılabilen kilitleme yanlışlıkla açılmaları karşı bağlantıyı korur.

SUNCLIX, Fotovoltaik Kablolama için ihtiyacınız Olan Herşey

SUNCLIX konnektöre uyan farklı kablo kesitlerinde özel fotovoltaik kablolar mevcuttur. Bu kablolar tüm özel gereksinimleri karşılar, UV ve sıcaklık dayanımlıdır. PV kablolar ve Y dağıtıcıları metre ile sipariş edebilirsiniz. Ayrıca müşteri gereksinimlerine göre özel çözümler de mevcuttur.

SUNCLIX - Kolay ve Güvenilir Montaj

1. Soyulmuş kabloyu yerleştirin



2. Yaylı kapatın



3. Muhafazayı kapatın, bitti!



4. Tornavida ile tekrar açılabilir



(+) ve (-) panel geçiş konnektörlerini cihaz tasarımınızda kullanabilirsiniz.

Fotovoltaik sistemler için Klemens çözümleri

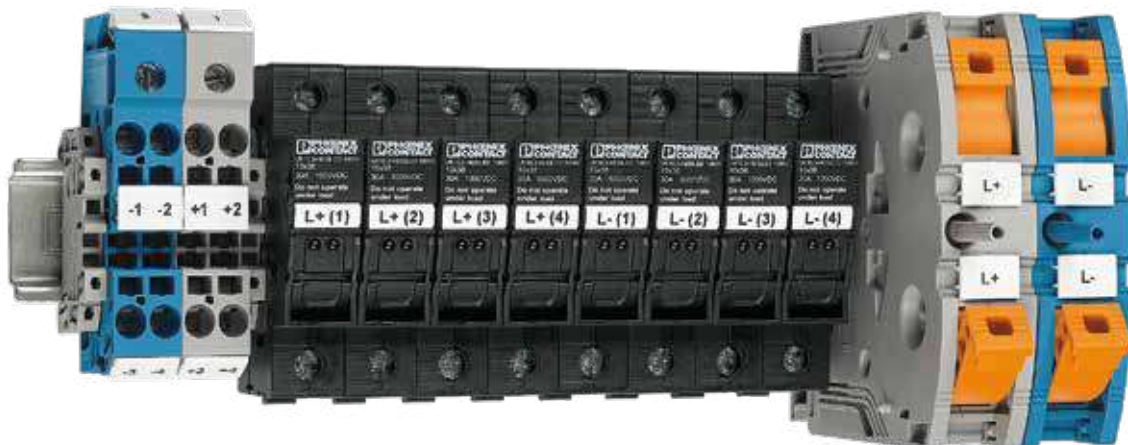

Phoenix Contact Su/Atık Su Otomasyon Sistemi Çözüm Mimarisi

Phoenix Contact en küçük saha biriminden yönetim seviyesine kadar su/atık su tesisleri için her seviyede otomasyon çözümü sunar. Değişik seviyelerdeki otomasyon ekipmanlarını IEC 61131 standartlarında PC WORX programlama arayüzü ile birleştirerek komple çözüm ve gelişmiş SCADA platformu VISU + hem operatör paneli ekranlarını hemde SCADA ekranlarının tasarımına imkan sunmaktadır.

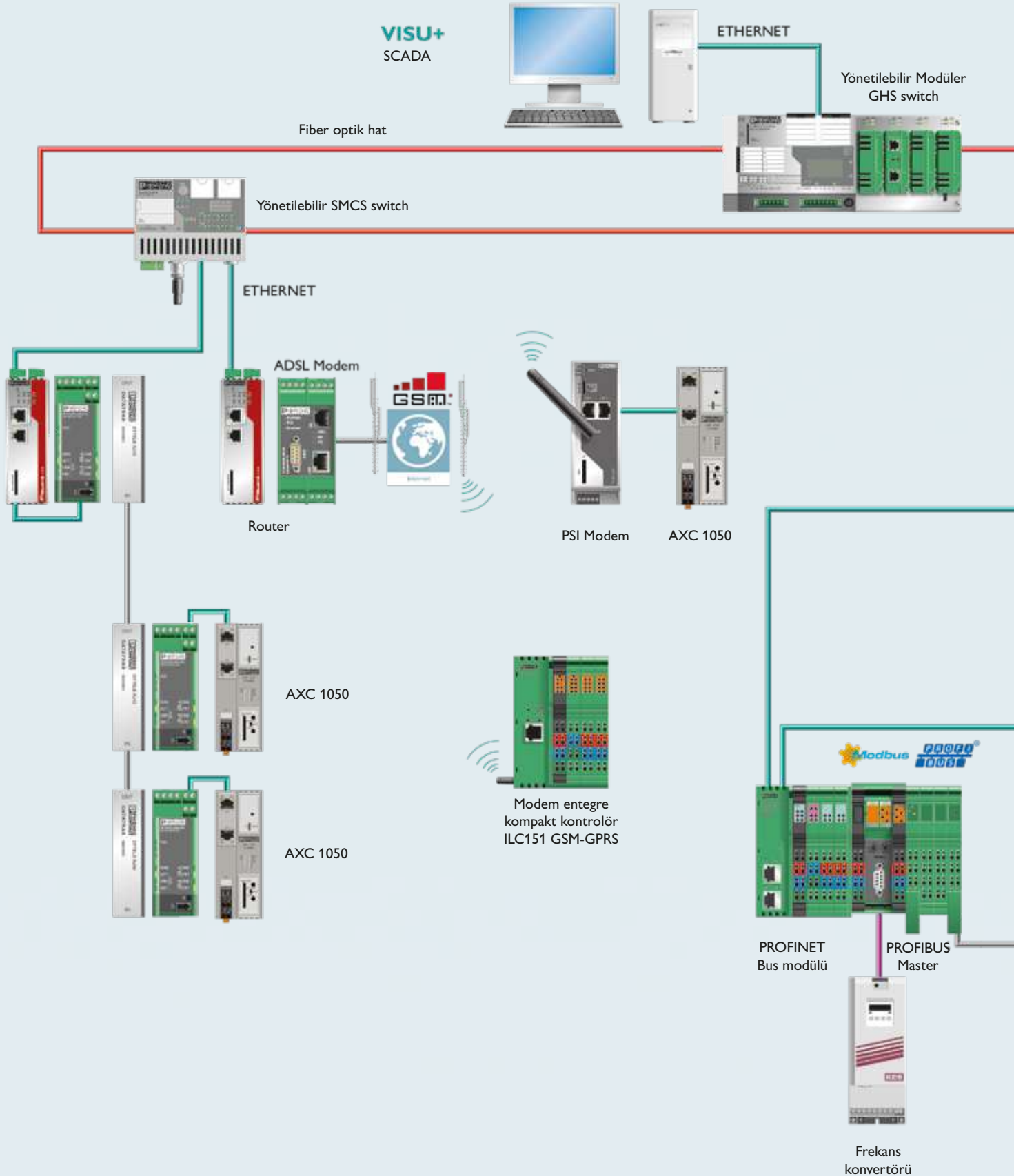

Endüstri Çözümleri

Gelecek nesillere
yaşanabilir bir dünya
bırakmak için teknolojimizle
buradayız!!



Su/Atık su ve Pompa istasyonu tesisleri için yüksek teknolojiye sahip kompakt veya genişletilebilir en yetenekli PLC-RTU sistemleri ile geniş alanlara yayılmış kapsamlı bir SCADA sistemi kurulabilir.

Su/Atık Su Otomasyon ve SCADA çözümü

- GSM-GPRS Modem entegreli PLC-RTU kontrolörler
- IEC 60870-5-104, 101, DNP 3, ODP, OPC, HTTP, MQTT haberleşme
- Profibus-ModbusRTU/TCP,
- Profinet haberleşme
- Mail, Sms haberleşme
- Visu+ SCADA ve Raporlama
- Web erişimi
- Uzak erişim ve bakım imkanı
- Düşük maliyet

PHOENIX CONTACT

PHOENIX CONTACT

PHOENIX CONTACT



PHOENIX CONTACT



Sip.no.	Açıklama	Fiyat	Sayfa
201061	D-SSK 0525 KER	7,39 €	41
201317	FBI 3-20	8,02 €	42
201346	FBI 2-20	5,70 €	42
201676	MPS-IH RD	0,46 €	44
201689	MPS-IH BU	0,46 €	44
201692	MPS-IH YE	0,46 €	44
201731	MPS-IH BK	0,46 €	44
201744	MPS-MT	2,32 €	44
202060	D-SSK 110 KER	8,06 €	41
203069	D-SSK 116 KER	9,24 €	41
205067	D-SSK 135 KER	12,94 €	41
402174	NLS-CU 3/10 SN 1000MM	25,74 €	48
404017	AK 4	0,73 €	48
404033	AK 16	1,11 €	48
404046	AK 35	2,43 €	48
404428	AB/SS	2,13 €	48
404431	AB2/SS	3,61 €	48
404460	ABN2/SS	3,61 €	48
421016	AKG 4 BU	1,06 €	48
421029	AKG 4 GNYE	1,06 €	48
423014	AKG 16 BU	1,52 €	48
423027	AKG 16 GNYE	1,52 €	48
424013	AKG 35 BU	2,80 €	48
424026	AKG 35 GNYE	2,80 €	48
441041	USLKG 95	50,31 €	30
443049	USLKG 50	38,45 €	30
443078	USLKG 50-IB	38,45 €	30
501059	SSK 0525 KER-EX	15,47 €	34
502058	SSK 110 KER-EX	19,08 €	34
503057	SSK 116 KER-EX	21,12 €	34
505055	SSK 135 KER-EX	61,68 €	34
711852	UKH 240 BU	47,69 €	30
800067	WML 46 (25X38)R	317,00 €	59
800073	WML 3 (13X10)R	460,00 €	59
800075	WML 7,5 (25X13)R	921,00 €	59
800076	WML 12 (25X19)R	371,00 €	59
800289	WMS 2,4 (EX4)R	234,00 €	58
800290	WMS 3,2 (EX5)R	195,00 €	58
800293	WMS 9,5 (EX16)R	225,00 €	58
800294	WMS 12,7 (EX20)R	350,00 €	58
800295	WMS 19,1 (EX30)R	459,00 €	58
800296	WMS 25,4 (EX40)R	451,00 €	58
800300	WMS 2,4 (EX4)R YE	234,00 €	58
800301	WMS 3,2 (EX5)R YE	175,00 €	58
800302	WMS 4,8 (EX9)R YE	216,00 €	58
800304	WMS 9,5 (EX16)R YE	225,00 €	58
800305	WMS 12,7 (EX20)R YE	350,00 €	58
800307	UBE/D	2,68 €	56
800310	UBE	2,16 €	56
800346	EMLS (70X32)R SR	513,00 €	64
800350	EMLS (76X51)R SR	643,00 €	64
800351	EMLS (70X150)R SR	256,00 €	64
800356	EMLS (85X32)R SR	513,00 €	64
800373	WMS 2,4 (30x4)R	208,00 €	58
800375	WMS 4,8 (30X9)R	237,00 €	58
800377	WMS 9,5 (30X16)R	445,00 €	58
800379	WMS 2,4 (15x4)R	208,00 €	58
800382	WMS 4,8 (15X9)R	237,00 €	58
800407	WMS 2,4 (30x4)R YE	208,00 €	58
800408	WMS 3,2 (30X5)R YE	362,00 €	58
800412	WMS 2,4 (15x4)R YE	208,00 €	58
800458	US-EML (20x8)	7,46 €	63
800460	US-EML (20x8) YE	7,46 €	63
800461	US-EML (17,5x8)	7,46 €	63
800463	US-EML (17,5x8) YE	7,46 €	63
800465	US-EML (104X140)	7,46 €	63
800466	US-EML (104X140) SR	7,46 €	63
800472	US-WML 6 (13x13)	7,52 €	63
800473	US-WML 14 (25x19)	4,52 €	63
800474	US-WML 36 (25x25)	7,52 €	63
800549	EMLF (108XE)R	639,00 €	63
800551	EMLF (108XE)R SR	639,00 €	63
800886	E/NS 35 N	2,64 €	45

Sip.no.	Açıklama	Fiyat	Sayfa
800967	STP 5-2	1,36 €	56
801358	THERMOMARK RIBBON 110 WMSU	646,00 €	71
801360	THERMOMARK-RIBBON 64-WMSU	434,00 €	71
801371	THERMOMARK RIBBON-110 TC	297,00 €	71
801422	UCT-WMT (30X4)	6,75 €	57
801430	UCT-WMT (10X4)	7,38 €	57
801446	UCT-WMT (15X4)	6,55 €	57
801453	UCT-WMT (23X4)	4,06 €	57
801471	UCT-EM (20X9)	12,49 €	70
801475	UCT-EM (17X9)	12,49 €	70
801482	UCT-EM (17,5X7,5)	12,49 €	70
801485	UCT-EM (10X8)	12,49 €	70
801488	UCT-EM (18X8)	12,49 €	70
801489	UCT-EM (21X8)	12,49 €	70
801491	UCT-EM (17,5X9)	12,49 €	70
801494	UCT-EM (20X7)	12,49 €	70
801496	UCT-EM (17,5X8)	12,49 €	70
801498	UCT-EM (10X7)	12,49 €	70
801504	UCT-EM (15X10)	12,49 €	70
801505	UCT-EM 30x5	12,49 €	70
801681	NS 35/ 7,5 UNPERF 2000 mm	5,91 €	45
801733	NS 35/ 7,5 PERF 2000 mm	4,76 €	45
801820	EMLP (45X15)R	646,00 €	64
801836	TML (EX2,8)R	699,00 €	55
801837	TML (EX3,8)R	699,00 €	55
801842	UCT-EM (17X8)	12,49 €	70
801855	EMLP 30(45X10)R	1.006,00 €	64
802687	EMLP (EX15)R SR	475,00 €	64
802688	EMLP (EX30)R	602,00 €	64
803064	TMT (EX6,5)R	270,00 €	54
803341	TMP-US-MAG 1	344,00 €	72
803342	TMP-UCT-MAG 1	344,00 €	72
803343	TMP-UCT-MAG 2	344,00 €	72
803344	TMP-UCT-MAG 3	344,00 €	72
803345	TMP-UCT-MAG 4	344,00 €	72
803347	TMP-UCT-MAG 5	344,00 €	72
803348	TMP-UCT-MAG 6	344,00 €	72
803349	TMP-UCT-MAG 7	344,00 €	72
803350	TMP-UCT-MAG8	344,00 €	72
803351	TMP-UCT-MAG9	344,00 €	72
803352	TMP-UCT-MAG10	344,00 €	72
803353	TMP-UCT-MAG11	344,00 €	72
803354	TMP-UCT-MAG12	344,00 €	72
803355	TMP-UCT-MAG13	344,00 €	72
803356	TMP-UCT-MAG14	344,00 €	72
803357	TMP-UCT-MAG15	344,00 €	72
803358	TMP-UCT-MAG16	344,00 €	72
803360	TMP-UCT-MAG17	344,00 €	72
803361	TMP-UCT-MAG18	344,00 €	72
803363	TMP-UCT-MAG19	344,00 €	72
803364	TMP-UCT-MAG20	344,00 €	72
803365	TMP-UCT-MAG21	344,00 €	72
803366	TMP-UCT-MAG22	344,00 €	72
803367	TMP-UCT-MAG23	344,00 €	72
803368	TMP-UCT-MAG24	344,00 €	72
803369	TMP-UCT-MAG25	344,00 €	72
803370	TMP-UCT-MAG26	344,00 €	72
803371	TMP-UCT-MAG27	344,00 €	72
803372	TMP-UCT-MAG28	344,00 €	72
803373	TMP-UCT-MAG29	344,00 €	72
803374	TMPRIBBON 110 BK 100	120,00 €	81
803390	THERMOMARK-RIBBON 25-WMSU	161,00 €	71
803689	BMKL 27X 18 SR	18,89 €	63
803923	MM-WMS 3,2 (EX5)R C1 WH/BK	57,86 €	58
803924	MM-WMS 4,8 (EX9)R C1 WH/BK	64,62 €	58
803925	MM-WMS 6,4 (EX10)R C1 WH/BK	73,91 €	58
803926	MM-WMS 9,5 (EX16)R C1 WH/BK	83,12 €	58
803927	MM-WMS-2 3,2 (EX5)R C1 WH/BK	57,86 €	58
803928	MM-WMS-2 4,8 (EX9)R C1 WH/BK	64,62 €	58
803929	MM-WMS-2 6,4 (EX10)R C1 WH/BK	73,91 €	58
803930	MM-WMS-2 9,5 (EX16)R C1 WH/BK	83,12 €	58
803931	MM-WML 3 (EX10)R C1 WH/BK	60,98 €	58
803932	MM-WML 5 (EX10)R C1 WH/BK	73,52 €	58

Sip.no.	Açıklama	Fiyat	Sayfa
803933	MM-EMLC (EX10)R C1 WH/BK	48,95 €	62
803934	MM-EMLC (EX12)R C1 WH/BK	51,01 €	62
803936	MM-EMLC (EX18)R C1 WH/BK	55,96 €	62
803937	MM-EMLF (EX10)R C1 WH/BK	42,78 €	62
803938	MM-EMLF (EX12)R C1 WH/BK	44,91 €	62
803939	MM-EMLF (EX18)R C1 WH/BK	51,01 €	62
803940	MM-EMLF (EX24)R C1 WH/BK	61,05 €	62
803941	MM-EMLF (EX10)R C1 YE/BK	42,78 €	62
803942	MM-EMLF (EX12)R C1 YE/BK	44,91 €	62
803943	MM-EMLF (EX18)R C1 YE/BK	51,01 €	62
803944	MM-EMLF (EX24)R C1 YE/BK	61,05 €	62
803963	MM-EMT (EX6)R C1 WH/BK	50,47 €	57
803965	MM-EMT (EX8)R C1 WH/BK	55,51 €	57
803966	MM-EMT (EX15)R C1 WH/BK	66,53 €	57
803967	MM-EMT (EX17)R C1 WH/BK	73,15 €	57
803968	MM-EMT (EX18)R C1 WH/BK	80,53 €	57
803969	MM-EMT (EX23)R C1 WH/BK	96,58 €	57
803970	MM-EML (EX10)R C1 WH/BK	44,91 €	62
803971	MM-EML (EX12)R C1 WH/BK	46,98 €	62
803972	MM-EML (EX18)R C1 WH/BK	49,41 €	62
803973	MM-EML (EX24)R C1 WH/BK	59,29 €	62
803974	MM-EML (EX10)R C1 SR/BK	44,91 €	62
803975	MM-EML (EX12)R C1 SR/BK	46,98 €	62
803976	MM-EML (EX18)R C1 SR/BK	49,41 €	62
803978	MM-EML (EX24)R C1 SR/BK	59,29 €	62
803982	MM-TMT (EX6,35)R C1 WH/BK	58,94 €	54
803983	MM-TMT (EX9,5)R C1 WH/BK	64,85 €	54
804024	EO-CF/UT	11,17 €	46
804025	EO-CF/UT/GN	11,17 €	46
804026	EO-CF/UT/LED	13,42 €	46
804027	EO-CF/UT/LED/GN	13,42 €	46
804038	EO-CF/PT	13,07 €	46
804040	EO-CF/PT/LED	15,74 €	46
805003	THERMOMARK GO.K BAG	96,78 €	71
805004	THERMOMARK GO.K BELT CLIP	20,93 €	71
805009	THERMOMARK GO ACCU	99,55 €	71
805010	THERMOFOX/ADAPTER	120,00 €	71
806631	GPE 60x12 SR/R	40,35 €	66
806877	GPE 27x8 SR/R	40,35 €	66
806880	GPE 27x12,5 SR/R	40,35 €	66
806893	GPE 27x18 SR/R	40,35 €	66
806903	GPE 27x27 SR/R	40,35 €	66
806916	GPE 17,5x12 WH	40,35 €	66
806929	GPE 22x12 WH	40,35 €	66
806932	GPE 13x9 WH	40,35 €	66
806945	GPE 20x8 WH	40,35 €	66
806958	GPE 52x26 WH	28,55 €	66
806961	GPE 60x30 WH	28,55 €	66
806990	GPE 20x7 WH	40,35 €	66
807009	GPE 45x14 SR/R	40,35 €	66
807096	BMKL 16x6 YE	23,37 €	62
807575	KLM 2	0,67 €	56
807630	GPE 60x12 WH/R	40,35 €	66
807889	GPE 28x17,5 SR	40,35 €	66
808011	PATG 4/23	0,10 €	56
809421	KLM-A-ESL 44x7	1,91 €	66
810562	STP 5-3	1,58 €	56
810588	GBS 5-25x12	1,44 €	56
811969	KLM 3	0,61 €	56
814788	KLM 3-L	1,83 €	56
816045	EML (15x9)R YE	128,00 €	62
816210	TMT 10 R	805,00 €	54
816235	EMT (10x4)R	530,00 €	57
816252	WML 6 (13x13)R	1.465,00 €	59
816265	EMT (24x4)R	282,00 €	57
816278	WMTB (24x8)R	658,00 €	60
816281	WMT 2,4 (15x4)R	516,00 €	58
816375	TMT 4 R	1.164,00 €	54
816430	TMT 5 R	1.138,00 €	54
816498	TMT 6 R	1.056,00 €	54
816553	TMT 8 R	860,00 €	54
816605	TMT 100 R	805,00 €	54
816663	EML (10x7)R	448,00 €	63

Sip.no.	Açıklama	Fiyat	Sayfa
816676	EML (10x7)R YE	448,00 €	69
816728	EML (16,5x5)R YE	174,00 €	69
816731	EML (16x7)R YE	513,00 €	69
816744	EML (17,5x8)R	155,00 €	69
816757	EML (17,5x8)R YE	158,00 €	69
816760	EML (19x6)R	176,00 €	69
816786	EML (20x8)R	140,00 €	69
816799	EML (20x8)R YE	140,00 €	69
816838	EML (25,4x12,7)R YE	312,00 €	69
816854	EML (26,5x12)R SR	447,00 €	69
816883	EML (26,5x17,5)R SR	327,00 €	69
816896	EML (26,5x17,5)R YE	327,00 €	69
816922	EML (30x20)R	329,00 €	69
816935	EML (30x20)R YE	329,00 €	64
816951	EML (38x17)R	686,00 €	64
816980	EML (40x8)R	710,00 €	64
817002	EML (51x25)R SR	323,00 €	64
817028	EML (51x25)R	319,00 €	64
817031	EML (51x25)R YE	398,00 €	64
817060	EML (70x32)R	426,00 €	64
817073	EML (70x32)R YE	473,00 €	64
817099	EML (70x50)R	281,00 €	64
817112	EML (100x73)R SR	403,00 €	64
817125	EML (100x73)R	290,00 €	64
817141	EML (100x90)R SR	450,00 €	64
817154	EML (100x90)R	286,00 €	64
817222	WMT 3,5 (15x5)R	484,00 €	64
817235	WMT 4,2 (15x6)R	617,00 €	64
817248	WMT 5,5 (15x8)R	690,00 €	64
817251	WMT 8,4 (17x10)R	723,00 €	64
817264	EMT (25x6)R	564,00 €	64
817277	EMT (29x8)R	608,00 €	64
817293	EMT (40x17)R	560,00 €	64
817316	WMTB (35x15)R	658,00 €	64
817329	EMT (15x4)R	549,00 €	64
817358	EMT (15X4)R YE	549,00 €	57
817361	EMT (23x4)R	562,00 €	57
817507	WML 18 (12x12)R	856,00 €	57
817510	WML 36 (25X38)R	1.091,00 €	57
817523	WML 5 (25x10)R	976,00 €	61
817536	WML 14 (25x19)R	744,00 €	61
817549	WML 14 (25x19)R YE	744,00 €	61
817552	WML 14 (38x19)R	766,00 €	68
818069	UC-TM 10	6,40 €	68
818072	UC-TM 8	6,18 €	68
818085	UC-TM 6	6,18 €	54
818108	UC-TM 5	6,18 €	54
818111	UC-TM 4	6,18 €	54
818124	UC-TMF 10	5,76 €	55
818137	UC-TMF 8	5,56 €	55
818140	UC-TMF 6	5,56 €	55
818153	UC-TMF 5	5,56 €	55
818166	UC-TMF 4	5,56 €	55
819194	UC-TM 12	6,40 €	55
819217	UC-TM 16	6,40 €	54
819233	UC-TMF 12	5,76 €	55
819262	UC-TMF 16	5,76 €	68
819291	UC-EMLP (11x9) WH	6,38 €	68
819301	UC-EMLP (15x5) WH	6,38 €	68
819314	UC-EMLP (17x 9) WH	6,38 €	64
819327	UC-EMLP (20x 8) WH	6,38 €	64
819330	UC-EMLP (60 x15) WH	5,30 €	64
819343	UC-EMLP (60 x 30) WH	5,30 €	64
819372	UC-WMT (10x4)	5,85 €	64
819398	UC-WMT (15x4)	4,57 €	61
819411	UC-WMT (23x4)	3,74 €	61
819437	UC-WMT (30x4)	3,44 €	61
819453	EMLP (13x9)R	183,00 €	61
819479	EMLP (20x7)R	219,00 €	61
819505	EMLP (60x30)R	775,00 €	61
819518	EMLP (27x8)R SR	298,00 €	63
819521	EMLP (27x12,5)R SR	468,00 €	63
819534	EMLP (27x18)R SR	644,00 €	64

Sip.no.	Açıklama	Fiyat	Sayfa
819547	EMLP (45x15)R SR	646,00 €	64
819550	EMLP 24 (30X12)R	913,00 €	64
819563	EMLP 24 (30x12)R SR	913,00 €	64
822259	UC-EMP (60x15) WH	3,17 €	70
822275	UC-EMP (60x30) WH	3,17 €	70
822440	PATG 1/30	0,07 €	56
822453	PATG 2/30	0,08 €	56
822615	UC-EMLP (15x5) YE	6,38 €	65
822628	UC-EMLP (17X9) YE	6,38 €	65
822631	UC-EMLP (20X8) YE	6,38 €	65
825427	UC-EMP (27x8) WH	5,62 €	70
825439	UC-EMP (27x15) WH	3,17 €	70
825445	UC-EMP (27x18) WH	5,62 €	70
825457	UC-EMP (49x15) WH	3,17 €	70
825469	UC-EMLP (27x12,5) WH	6,76 €	65
825475	UC-EMLP (27x18) WH	6,76 €	65
825491	UC-EM (10x8) WH	6,55 €	70
825495	UC-EM (17,5x7,5) WH	6,55 €	70
825497	UC-EM (18x8) WH	6,55 €	70
825499	UC-EM (20x7) WH	6,55 €	70
825507	UC-EM (21x8) WH	6,55 €	70
826831	GPK/SK296x200x0,8 WH/BK	31,53 €	65
826832	GPK/SK296x200x0,8 BK/WH	31,53 €	65
826833	GPK/SK296x200x0,8 YE/BK	31,53 €	65
826839	GPK/SK296x200x0,8 SR/BK	31,53 €	65
827446	CARRIER-EMP 22 (27X12,5)	1,93 €	68
827447	CARRIER-EMP 22 (27x15)	2,01 €	68
827448	CARRIER-EMP 22 (27x18)	2,01 €	68
827451	CARRIER-EMP (27x15)	1,06 €	68
827452	CARRIER-EMP (49x15)	1,14 €	68
827453	CARRIER-EMP (60x15)	1,24 €	68
827454	CARRIER-EMP (60x30)	1,32 €	68
827903	UC-EMLP (49x15) WH	3,81 €	65
828295	TMT (EX9,5)R	306,00 €	54
828570	UCT-WMS 3,2 (12x4)	7,81 €	58
828571	UCT-WMS 4,7 (12x5,5)	7,81 €	58
828572	UCT-WMS 3,2 (12x4) YE	7,81 €	58
828573	UCT-WMS 4,7 (12x5,5) YE	7,81 €	58
828732	UCT-TM 4	4,65 €	54
828734	UCT-TM 5	4,65 €	54
828736	UCT-TM 6	4,65 €	54
828740	UCT-TM 8	4,65 €	54
828742	UCT-TMF 4	4,19 €	55
828744	UCT-TMF 5	4,19 €	55
828746	UCT-TMF 6	4,19 €	55
828748	UCT-TMF 8	4,19 €	55
828765	US-WMT (10x4)	9,60 €	57
828767	US-WMT (15x4)	9,60 €	57
828769	US-WMT (23x4)	8,00 €	57
828770	US-WMT (30x4)	8,19 €	57
828771	US-WMTB (24x5)	12,42 €	61
828772	US-WMTB (29x8)	11,29 €	61
828773	US-WMTB (44x15)	8,05 €	61
828775	US-EMP (27x8)	11,09 €	69
828777	US-EMP (27x15)	11,09 €	69
828778	US-EMP (27x18)	9,97 €	69
828779	US-EMP (27x27)	9,97 €	69
828780	US-EMP (49x15)	9,97 €	69
828781	US-EMP (60x15)	8,66 €	69
828782	US-EMP (60x30)	6,31 €	69
828789	US-EMLP (11x9)	30,41 €	64
828790	US-EMLP (15x5)	46,11 €	64
828792	US-EMLP (17x7)	30,86 €	64
828795	US-EMLP (20x9)	25,71 €	64
828797	US-EMLP (27x8)	20,71 €	64
828798	US-EMLP (27x12,5)	15,55 €	64
828799	US-EMLP (27x15)	15,25 €	64
828800	US-EMLP (27x18)	12,79 €	65
828803	US-EMLP (49x15)	10,95 €	65
828804	US-EMLP (60x15)	10,18 €	65
828805	US-EMLP (60x30)	5,62 €	65
828806	US-EMLP (85,6X54)	8,82 €	65
828807	US-EMLP (100X60)	10,16 €	65

Sip.no.	Açıklama	Fiyat	Sayfa
828844	US-EMP (27x8) YE	11,09 €	69
828845	US-EMP (27x8) SR	11,09 €	69
828849	US-EMP (27x15) SR	11,09 €	69
828850	US-EMP (27x18) YE	9,97 €	69
828851	US-EMP (27x18) SR	9,97 €	69
828852	US-EMP (27x27) YE	9,97 €	69
828853	US-EMP (27x27) SR	9,97 €	69
828854	US-EMP (49x15) YE	9,97 €	69
828855	US-EMP (49x15) SR	9,97 €	69
828856	US-EMP (60x15) YE	8,66 €	69
828857	US-EMP (60x15) SR	8,66 €	69
828858	US-EMP (60x30) YE	5,68 €	69
828859	US-EMP (60x30) SR	5,68 €	69
828871	US-EMLP (11x9) YE	30,41 €	64
828873	US-EMLP (15x5) YE	46,11 €	64
828877	US-EMLP (17x7) YE	30,86 €	64
828883	US-EMLP (20x9) YE	25,71 €	64
828889	US-EMLP (27x8) YE	20,71 €	64
828890	US-EMLP (27x8) SR	20,71 €	64
828891	US-EMLP (27x12,5) YE	15,55 €	64
828892	US-EMLP (27x12,5) SR	15,55 €	64
828893	US-EMLP (27x15) YE	15,25 €	64
828894	US-EMLP (27x15) SR	15,25 €	64
828895	US-EMLP (27x18) YE	12,79 €	65
828896	US-EMLP (27x18) SR	12,79 €	65
828901	US-EMLP (49x15) YE	10,95 €	65
828902	US-EMLP (49x15) SR	10,95 €	65
828903	US-EMLP (60x15) YE	10,18 €	65
828904	US-EMLP (60x15) SR	10,18 €	65
828905	US-EMLP (60x30) YE	5,73 €	65
828906	US-EMLP (60x30) SR	5,73 €	65
828907	US-EMLP (85,6X54) YE	8,81 €	65
828908	US-EMLP (85,6X54) SR	8,81 €	65
828909	US-EMLP (100X60) YE	10,16 €	65
828910	US-EMLP (100X60) SR	10,16 €	65
828952	US-WMT (10x4) YE	9,60 €	57
828954	US-WMT (15x4) YE	9,60 €	57
828956	US-WMT (23x4) YE	8,00 €	57
828957	US-WMT (30x4) YE	8,19 €	57
828958	US-WMTB (24x5) YE	12,42 €	61
828959	US-WMTB (29x8) YE	11,29 €	61
828960	US-WMTB (44x15) YE	8,05 €	61
828985	CARRIER-EMLP 22 (27x12,5)	1,93 €	68
828986	CARRIER-EMLP 22 (27x15)	2,01 €	68
828987	CARRIER-EMLP 22 (27x18)	2,01 €	68
829142	UCT-TM 10	4,81 €	54
829144	UCT-TM 12	4,81 €	54
829146	UCT-TM 16	4,81 €	54
829204	UCT-TMF 10	4,37 €	55
829214	UCT-TMF 12	4,37 €	55
829218	UCT-TMF 16	4,37 €	55
829237	UCT1-TMF 5	4,52 €	55
829482	UCT1-TM 5	5,02 €	55
829483	UCT1-TM 6	5,02 €	55
829484	UCT-TM 3,5	4,65 €	54
829486	UCT-TMF 3,5	4,19 €	55
829520	CARRIER-EMP (1000X15) COVER	5,27 €	68
829530	CARRIER-EMP (1000X15) TR	8,94 €	68
829560	CARRIER/L-EMP (1000X15) TR	8,94 €	68
830303	US-EMLP (8,8X15)	10,95 €	64
830304	US-EMLP (104X135)	10,64 €	65
830305	US-EMLP (104X135) YE	10,64 €	65
830306	US-EMLP (104X135) SR	10,64 €	65
830316	US-EMLP (8,8X15) YE	10,95 €	65
830407	WMTB HF (40X12)R	1.038,00 €	61
830408	WMTB HF (40X12)R YE	1.038,00 €	61
830409	WMTB HF (55X15)R	1.358,00 €	61
830410	WMTB HF (55X15)R YE	1.358,00 €	61
830411	WMTB HF (55X25)R	998,00 €	61
830412	WMTB HF (55X25)R YE	998,00 €	61
830483	EML (50X10)R	487,00 €	63
830484	EML (50X10)R YE	487,00 €	63
830673	WML 5 (25X10)R YE	976,00 €	59

Sip.no.	Açıklama	Fiyat	Sayfa
830674	WML 6 (13X13)R YE	1.465,00 €	59
830687	WML 3 (13X10)A4	14,25 €	59
830688	WML 3 (13X10)A4 YE	14,25 €	59
830689	WML 5 (25X10)A4	14,25 €	59
830690	WML 5 (25X10)A4 YE	14,25 €	59
830691	WML 7,5 (25X13)A4	14,25 €	59
830692	WML 7,5 (25X13)A4 YE	14,25 €	59
830693	WML 14 (25X19)A4	14,25 €	59
830694	WML 14 (25X19)A4 YE	14,25 €	59
830695	WML 22 (35X25)A4	14,25 €	59
830696	WML 22 (35X25)A4 YE	14,25 €	59
830697	WML 36 (25X38)A4	14,25 €	59
830698	WML 36 (25X38)A4 YE	14,25 €	59
830711	WML-FLAG 6 (20X10)R	656,00 €	60
830712	WML-FLAG 6 (30X10)R	708,00 €	60
830713	WML-FLAG V 6 (20X10)R	656,00 €	60
830714	WML-FLAG V 6 (30X10)R	708,00 €	60
830768	US-TML(104x3.8)	9,75 €	55
830780	UCT-WMCO 2,9 (12X4)	4,50 €	59
830781	UCT-WMCO 2,9 (18X4)	4,85 €	59
830782	UCT-WMCO 3,5 (12X4)	4,88 €	59
830783	UCT-WMCO 3,5 (18X4)	5,33 €	59
830784	UCT-WMCO 4,1 (12X4)	5,33 €	59
830785	UCT-WMCO 4,1 (18X4)	5,92 €	59
830786	UCT-WMCO 4,7 (12X4)	5,33 €	59
830787	UCT-WMCO 4,7 (18X4)	5,92 €	59
830902	UM1-TMF (5X5)	1,44 €	55
830903	UM1-TM (6X10)	1,61 €	55
830904	UM1-TMF (6X5)	1,44 €	55
830905	UM1-TM (5X10)	1,61 €	55
831204	UCT-WMCO 2,9 (12X4) YE	4,33 €	59
831205	UCT-WMCO 2,9 (18X4) YE	4,67 €	59
831206	UCT-WMCO 3,5 (12X4) YE	4,70 €	59
831207	UCT-WMCO 3,5 (18X4) YE	5,13 €	59
831208	UCT-WMCO 4,1 (12X4) YE	5,12 €	59
831209	UCT-WMCO 4,1 (18X4) YE	5,70 €	59
831210	UCT-WMCO 4,7 (12X4) YE	5,12 €	59
831211	UCT-WMCO 4,7 (18X4) YE	5,70 €	59
831500	LS-WMTB-AL (29X8)	130,00 €	61
831501	LS-WMTB-AL (40X15)	65,92 €	61
831502	LS-WMTB-AL (60X15)	77,10 €	61
831503	LS-WMTB-AL (100X15)	54,74 €	61
831505	LS-WMTB-AL (D30)	74,59 €	61
831508	LS-WMTB-AL (29X8) BK	130,00 €	61
831509	LS-WMTB-AL (40X15) BK	65,92 €	61
831510	LS-WMTB-AL (60X15) BK	77,10 €	61
831511	LS-WMTB-AL (100X15) BK	54,81 €	61
831513	LS-WMTB-AL (D30) BK	74,52 €	61
831516	LS-WMTB-V4A (29X8)	124,00 €	61
831517	LS-WMTB-V4A (40X15)	63,09 €	61
831518	LS-WMTB-V4A (60X15)	73,83 €	61
831519	LS-WMTB-V4A (100X15)	52,46 €	61
831521	LS-WMTB-V4A (D30)	90,59 €	61
831580	LS-EMLP-AL (27X15)	91,18 €	68
831581	LS-EMLP-AL (27X18)	79,85 €	68
831582	LS-EMLP-AL (49X15)	101,00 €	68
831583	LS-EMLP-AL (60X15)	75,28 €	68
831584	LS-EMLP-AL (60X30)	48,19 €	68
831585	LS-EMLP-AL (85.6X54)	49,26 €	68
831586	LS-EMLP-AL (100X60)	31,59 €	68
831589	LS-EMLP-AL (27X15) BK	91,18 €	68
831590	LS-EMLP-AL (27X18) BK	79,77 €	68
831591	LS-EMLP-AL (49X15) BK	101,00 €	68
831592	LS-EMLP-AL (60X15) BK	75,28 €	68
831593	LS-EMLP-AL (60X30) BK	48,19 €	68
831594	LS-EMLP-AL (85.6X54) BK	49,26 €	68
831595	LS-EMLP-AL (100X60) BK	31,59 €	68
831615	LS-EMSP-AL (39X15)	66,30 €	69
831616	LS-EMSP-AL (50X15)	49,74 €	69
831617	LS-EMSP-AL (50X30)	33,58 €	69
831618	LS-EMSP-AL (75.6X54)	32,65 €	69
831619	LS-EMSP-AL (90X60)	20,81 €	69
831620	LS-EMSP-AL (110X80)	63,85 €	69

Sip.no.	Açıklama	Fiyat	Sayfa
831621	LS-EMSP-AL (150X80)	66,14 €	69
831622	LS-EMSP-AL (150X120)	36,72 €	69
831623	LS-EMSP-AL (170X180)	47,72 €	69
831626	LS-EMSP-AL (39X15) BK	66,30 €	69
831627	LS-EMSP-AL (50X15) BK	49,74 €	69
831628	LS-EMSP-AL (50X30) BK	33,58 €	69
831629	LS-EMSP-AL (75.6X54) BK	32,65 €	69
831630	LS-EMSP-AL (90X60) BK	20,81 €	69
831631	LS-EMSP-AL (110X80) BK	63,85 €	69
831632	LS-EMSP-AL (150X80) BK	66,14 €	69
831633	LS-EMSP-AL (150X120) BK	36,72 €	69
831634	LS-EMSP-AL (170X180) BK	47,72 €	69
831653	LS-EMSP-V4A (39X15)	63,61 €	69
831654	LS-EMSP-V4A (50X15)	44,74 €	69
831655	LS-EMSP-V4A (50X30)	36,96 €	69
831656	LS-EMSP-V4A (75.6X54)	37,12 €	69
831657	LS-EMSP-V4A (90X60)	20,14 €	69
831661	LS-EMP-AL (27X15)	53,80 €	69
831662	LS-EMP-AL (27X18)	47,12 €	69
831663	LS-EMP-AL (49X15)	59,21 €	69
831669	LS-EMP-AL (27X15) BK	53,80 €	69
831670	LS-EMP-AL (27X18) BK	47,12 €	69
831671	LS-EMP-AL (49X15) BK	59,21 €	69
832100	UCT-WMCO 1,9 (23X4)	7,36 €	59
832104	UCT-WMCO 4,7 (23X4)	8,42 €	59
832105	UCT-WMCO 5,4 (23X8)	8,42 €	59
832106	UCT-WMCO 6,1 (23X8)	9,34 €	59
832107	UCT-WMCO 6,8 (23X8)	10,35 €	59
832108	UCT-WMCO 7,5 (23X8)	9,58 €	59
1000708	AK-DST/UK	1,49 €	56
1002329	BLUEMARK ID COLOR	36.917,00 €	70
1003334	BLUEMARK ID	26.940,00 €	70
1004303	THERMOMARK E.300 D	11.797,00 €	71
1004306	KLM	1,50 €	56
1004319	KLM 1	1,17 €	56
1004348	KLM-A	1,83 €	56
1005208	KMK	2,03 €	56
1005211	KMK 3	3,18 €	56
1005266	KMK 2	1,62 €	56
1005305	KMK 4	2,32 €	56
1005955	FL EPA 2	806,00 €	248
1005957	FL EPA 2 RSMA	876,00 €	248
1006188	FL SWITCH 2214-2SFX	1.894,00 €	244
1006191	FL SWITCH 2314-2SFP	2.715,00 €	244
1007352	AXL F PWM2 1H	420,00 €	267
1009220	FL SWITCH 2308 PN	1.564,00 €	234
1009222	FL SWITCH 2306-2SFP PN	1.925,00 €	234
1013025	PATG 1/15	0,05 €	56
1013038	PATG 2/15	0,05 €	56
1013041	PATG 3/15	0,06 €	56
1013054	PATG 4/15	0,07 €	56
1013119	PATO 1/15	0,09 €	57
1013122	PATO 2/15	0,15 €	57
1013135	PATO 3/15	0,17 €	57
1013148	PATO 4/15	0,21 €	57
1013261	PAB-KTL	0,83 €	61
1013740	PATG 0/15	0,06 €	56
1013795	PATG 0/10	0,06 €	56
1013805	PATG 1/10	0,05 €	56
1013818	PATG 2/10	0,05 €	56
1013821	PATG 3/10	0,06 €	56
1013847	PATG 1/23	0,06 €	56
1013850	PATG 2/23	0,07 €	56
1013863	PATG 3/23	0,09 €	56
1013876	PATO 1/10	0,09 €	57
1013889	PATO 2/10	0,15 €	57
1013892	PATO 1/23	0,12 €	57
1013957	PAB-KTL23	0,63 €	61
1016236	BL2 PPC 7000	Sorunuz	270
1017448	AGK PT 4x6/M10	6,94 €	40
1017450	AGK PT 8x6/M10	10,66 €	40
1017454	AGK PT 4x6/M12	7,22 €	40
1017503	TDPT 2,5/ 2-SP-5,08	1,14 €	190

Sip.no.	Açıklama	Fiyat	Sayfa
1017504	TDPT 2,5/ 3-SP-5,08	1,70 €	190
1017505	TDPT 2,5/ 4-SP-5,08	2,26 €	200
1017514	TDPT 4/ 2-SC-6,35-ZB	1,49 €	200
1017515	TDPT 4/ 3-SC-6,35-ZB	2,22 €	200
1017516	TDPT 4/ 4-SC-6,35-ZB	2,96 €	200
1017521	TDPT 4/ 2-SP-6,35-ZB	2,33 €	200
1017522	TDPT 4/ 3-SP-6,35-ZB	3,48 €	200
1017523	TDPT 4/ 4-SP-6,35-ZB	4,64 €	200
1018291	ESSENTIAL-PS/3AC/24DC/240W/EE	189,00 €	98
1018294	ESSENTIAL-PS/3AC/24DC/960W/EE	420,00 €	98
1018299	ESSENTIAL-PS/3AC/24DC/480W/EE	284,00 €	98
1019420	SCC 5	8,31 €	47
1019421	SCC 10	9,55 €	47
1019422	SCC 15	11,07 €	47
1019423	SCC 20	14,87 €	47
1019526	PTVFIX 6x2,5-NS35A GY	3,12 €	22
1019532	PTVFIX 12x2,5-NS35A GY	5,38 €	22
1019537	PTVFIX 18x2,5-NS35A GY	7,62 €	22
1019542	PTVFIX 6/6x2,5-NS35A GY	3,85 €	22
1019547	PTVFIX 6/12x2,5-NS35A GY	6,10 €	22
1019556	PTVFIX 6/18x2,5-NS35A GY	8,35 €	22
1019563	PTVFIX 6x2,5 GY	2,26 €	22
1019570	ICS25-TL77X12-7035	5,90 €	220
1019572	PTVFIX 12x2,5 GY	4,51 €	22
1019577	PTVFIX 18x2,5 GY	6,77 €	22
1019582	PTVFIX 6/6x2,5 GY	2,99 €	22
1019608	PTVFIX 6/12x2,5 GY	5,24 €	22
1019613	PTVFIX 6/18x2,5 GY	7,49 €	22
1019652	PTVFIX 6x2,5-G GY	3,25 €	22
1019703	ICS25-C77X12-7035	3,68 €	220
1020304	AXC F IL ADAPT	240,00 €	253
1026765	FL SWITCH 1000T-2POE-GT-2SFP	953,00 €	246
1026922	FL SWITCH 4004T-8POE-4SFP	4.248,00 €	246
1026923	FL SWITCH 4000T-8POE-2SFP	3.376,00 €	246
1026924	FL SWITCH 4000T-4POE-SFP	2.672,00 €	246
1026932	FL SWITCH 1001T-4POE-GT-SFP	1.270,00 €	246
1026937	FL SWITCH 1001T-4POE-GT	1.191,00 €	246
1027843	AXL F IOL8 2H	655,00 €	267
1028067	PTFIX 2X2,5 GY	0,82 €	19
1028068	PTFIX 2X2,5 BU	0,82 €	19
1028069	PTFIX 2X2,5 RD	0,82 €	19
1028072	PTFIX 2X2,5 BN	0,82 €	19
1028074	PTFIX 2X2,5 BK	0,82 €	19
1028078	PTFIX 2X2,5-FE	0,82 €	19
1028360	PTFIX 2X4 GY	1,04 €	19
1028361	PTFIX 2X4 BU	1,04 €	19
1028362	PTFIX 2X4 RD	1,04 €	19
1028365	PTFIX 2X4 BN	1,04 €	19
1028367	PTFIX 2X4 BK	1,04 €	19
1028371	PTFIX 2X4 FE	1,04 €	19
1029994	RSCWE 6-3/4SL	195,00 €	33
1029997	RSCWE 6-3/4SL GN	195,00 €	33
1030003	FTP-3/4SL GN	196,00 €	33
1030004	FTP-3/4SL	196,00 €	33
1030010	FBP-3/4SL	16,66 €	33
1030649	PV-ED6/Y-120(2+/-)	68,57 €	170
1030650	PV-ED6/Y-120(1+/-)	68,57 €	170
1031673	FL SWITCH 2316 PN	2.420,00 €	244
1031683	FL SWITCH 2314-2SFP PN	2.826,00 €	244
1032470	REL-IR-BL- 24DC/2X21	5,67 €	96
1032521	REL-IR-BL- 24DC/4X21	5,67 €	96
1032526	REL-IR-BL/L- 24DC/2X21	5,67 €	96
1032527	REL-IR-BL/L- 24DC/4X21	5,67 €	96
1032528	REL-IR-BL-230AC/2X21	5,67 €	96
1032529	REL-IR-BL-230AC/4X21	5,67 €	96
1032530	REL-IR-BL/L-230AC/2X21	5,67 €	96
1032531	REL-IR-BL/L-230AC/4X21	5,67 €	96
1032919	ELR 1-SC-24DC/600AC-20	120,00 €	86
1032920	ELR 1-SC-230AC/600AC-20	134,00 €	86
1032921	ELR 1-SC-24DC/600AC-30	149,00 €	86
1032922	ELR 1-SC-230AC/600AC-30	162,00 €	86
1032926	ELR 1-SC-24DC/600AC-50	189,00 €	86
1032927	ELR 1-SC-230AC/600AC-50	211,00 €	86

Sip.no.	Açıklama	Fiyat	Sayfa
1033708	VAL-MS 1500DC-PV/2+V	272,00 €	151
1033725	VAL-MS 1500DC-PV/2+V-FM	327,00 €	151
1038567	TC MOBILE I/O X200-4G	950,00 €	232
1038568	TC MOBILE I/O X200-4G AC	950,00 €	232
1039829	TRIO-PS-IP67/3AC/24DC/20	989,00 €	100
1039830	TRIO-PS-IP67/1AC/24DC/20	989,00 €	100
1041740	NBC-PP-G1PGY	21,95 €	176
1041760	CUC-I-D1ZNI-S/R4GC8	38,19 €	176
1043412	FL SWITCH 2408	1.238,00 €	245
1043414	FL SWITCH 2406-2SFX	1.602,00 €	245
1043416	FL SWITCH 2416	1.777,00 €	245
1043423	FL SWITCH 2414-2SFX	2.223,00 €	245
1043484	FL SWITCH 2508	1.777,00 €	245
1043491	FL SWITCH 2506-2SFP	2.136,00 €	245
1043496	FL SWITCH 2516	2.635,00 €	245
1043499	FL SWITCH 2514-2SFP	3.055,00 €	245
1043501	SD FLASH 2GB PLCNEXT MEMORY	229,00 €	253
1044024	FL SWITCH 2208 PN	1.025,00 €	244
1044028	FL SWITCH 2206-2SFX PN	1.377,00 €	244
1044029	FL SWITCH 2216 PN	1.564,00 €	244
1044030	FL SWITCH 2214-2SFX PN	2.014,00 €	244
1044345	BM ID-CARTR. BK	529,00 €	70
1044346	BM ID-CARTR. CY	529,00 €	70
1044347	BM ID-CARTR. MA	529,00 €	70
1044348	BM ID-CARTR. YE	529,00 €	70
1044350	BM ID-CLEANING CARTR.	254,00 €	70
1044355	BM ID-ADAPTER PLATE-US	718,00 €	70
1045923	PTFIX 2X1,5 GY	0,74 €	18
1045925	PTFIX 2X1,5 BU	0,74 €	18
1045929	PTFIX 2X1,5 RD	0,74 €	18
1045933	PTFIX 2X1,5-FE	0,74 €	18
1045935	PTFIX 2X1,5 BN	0,74 €	18
1045937	PTFIX 2X1,5 BK	0,74 €	18
1046008	PLCnext Engineer	Sorunuz	253
1046608	PTFIX 4X1,5 GY	1,48 €	18
1046610	PTFIX 4X1,5 BU	1,48 €	18
1046611	PTFIX 4X1,5 RD	1,48 €	18
1046614	PTFIX 4X1,5 BN	1,48 €	18
1046616	PTFIX 4X1,5 BK	1,48 €	18
1046620	PTFIX 4X1,5-FE	1,48 €	18
1046666	BTP 2070W	914,00 €	181
1046667	BTP 2102W	1.221,00 €	181
1046961	PTFIX 4/12X1,5 GY	4,93 €	18
1046962	PTFIX 4/12X1,5 BU	4,93 €	18
1046963	PTFIX 4/12X1,5 RD	4,93 €	18
1046964	PTFIX 4/12X1,5 BN	4,93 €	18
1046967	PTFIX 4/12X1,5 BK	4,93 €	18
1046971	PTFIX 4/12X1,5-FE	4,93 €	18
1046985	PTFIX 4/12X1,5-NS15A GY	5,86 €	18
1046986	PTFIX 4/12X1,5-NS15A BU	5,86 €	18
1046987	PTFIX 4/12X1,5-NS15A RD	5,86 €	18
1046988	PTFIX 4/12X1,5-NS15A BN	5,86 €	18
1046991	PTFIX 4/12X1,5-NS15A BK	5,86 €	18
1046996	PTFIX 4/12X1,5-NS15A-FE	5,86 €	18
1047418	PTFIX 4/18X1,5 GY	7,14 €	18
1047419	PTFIX 4/18X1,5 BU	7,14 €	18
1047420	PTFIX 4/18X1,5 RD	7,14 €	18
1047421	PTFIX 4/18X1,5 BN	7,14 €	18
1047424	PTFIX 4/18X1,5 BK	7,14 €	18
1047429	PTFIX 4/18X1,5-FE	7,14 €	18
1047442	PTFIX 4/18X1,5-NS15A GY	8,06 €	18
1047443	PTFIX 4/18X1,5-NS15A BU	8,06 €	18
1047444	PTFIX 4/18X1,5-NS15A RD	8,06 €	18
1047445	PTFIX 4/18X1,5-NS15A BN	8,06 €	18
1047448	PTFIX 4/18X1,5-NS15A BK	8,06 €	18
1047453	PTFIX 4/18X1,5-NS15A-FE	8,06 €	18
1047466	PTFIX 4/6X1,5 GY	2,74 €	18
1047467	PTFIX 4/6X1,5 BU	2,74 €	18
1047468	PTFIX 4/6X1,5 RD	2,74 €	18
1047469	PTFIX 4/6X1,5 BN	2,74 €	18
1047472	PTFIX 4/6X1,5 BK	2,74 €	18
1047477	PTFIX 4/6X1,5-FE	2,74 €	18
1047490	PTFIX 4/6X1,5-NS15A GY	3,66 €	18

Sip.no.	Açıklama	Fiyat	Sayfa
1047491	PTFIX 4/6X1,5-NS15A BU	3,66 €	18
1047492	PTFIX 4/6X1,5-NS15A RD	3,66 €	18
1047493	PTFIX 4/6X1,5-NS15A BN	3,66 €	18
1047496	PTFIX 4/6X1,5-NS15A BK	3,66 €	18
1047501	PTFIX 4/6X1,5-NS15A-FE	3,66 €	18
1049497	PTFIX 1,5-NS35	0,79 €	23
1049498	PTFIX 1,5-NS35AD	0,38 €	23
1049500	PTFIX 1,5-NS15A	0,38 €	23
1049503	PTFIX 1,5-F	0,38 €	23
1050192	MACX MCR-RTD-I	422,00 €	126
1050222	MACX MCR-EX-RTD-I	427,00 €	126
1050228	MACX MCR-TC-I	422,00 €	126
1050233	MACX MCR-EX-TC-I	427,00 €	126
1050387	BTP 2043W	537,00 €	268
1050613	PTFIX 1,5-RZF	0,38 €	23
1051328	RFC 4072S	14.051,00 €	243
1051972	ECOR-RH-2L	0,32 €	96
1054722	PTPOWER 185	46,79 €	9
1054723	PTPOWER 185 BU	46,79 €	9
1054724	PTPOWER 185-FE	46,79 €	9
1054725	PTPOWER 185 P	50,74 €	9
1056086	CEC PTPOWER 35/50	1,27 €	9
1056087	CEC PTPOWER 95/185	1,63 €	9
1061701	SD FLASH 8GB PLCNEXT MEMORY	344,00 €	243
1064312	AXC BS L 2	118,00 €	243
1066704	QUINT4-PS/12-24DC/5-15DC/2.5/PT	200,00 €	105
1066708	QUINT4-PS/48-110DC/24DC/2.5/PT	317,00 €	105
1066714	QUINT4-PS/12-24DC/24DC/2.5/PT	270,00 €	105
1066716	QUINT4-PS/12-24DC/24DC/1.3/PT	200,00 €	105
1067327	QUINT4-UPS/1AC/1AC/500VA/USB	1.682,00 €	105
1069208	AXC F 3152	3.656,00 €	243
1072838	IOL MA8 PN DI8	1.368,00 €	263
1078960	PTV 2,5	0,81 €	9
1078962	PTV 2,5 BU	0,81 €	9
1078963	PTV 2,5-PE	2,94 €	10
1078966	PTV 2,5-TWIN	1,40 €	10
1078971	PTV 2,5-TWIN BU	1,40 €	10
1078999	PTV 2,5-QUATTRO	1,91 €	10
1079006	PTV 2,5-QUATTRO BU	1,91 €	10
1079059	PTVC 2,5-MT	3,16 €	12
1079061	PTVC 2,5-TG	3,02 €	12
1079231	AXL SE PSD04/2 2A	337,00 €	217
1079241	AXL SE PSDI8/3	357,00 €	258
1079918	D-PTV 2,5/4-MT	0,57 €	41
1082387	PTFIX 6X10/S GY	4,66 €	21
1082388	PTFIX 6X10/S BU	4,66 €	21
1082389	PTFIX 6X10/S RD	4,66 €	21
1082395	PTFIX 6X10/S BK	4,66 €	21
1082403	PTFIX 6X10/S-NS35 GY	5,57 €	21
1082404	PTFIX 6X10/S-NS35 BU	5,57 €	21
1082405	PTFIX 6X10/S-NS35 RD	5,57 €	21
1082411	PTFIX 6X10/S-NS35 BK	5,57 €	21
1082479	PTFIX 6X10/S-NS35A GY	5,57 €	21
1082480	PTFIX 6X10/S-NS35A BU	5,57 €	21
1082481	PTFIX 6X10/S-NS35A RD	5,57 €	21
1082486	PTFIX 6X10/S-NS35A BK	5,57 €	21
1082915	PTFIX 10/S-NS35A	0,48 €	23
1082917	PTFIX 10/S-F	0,48 €	23
1084159	FL SWITCH 1004N-FX	341,00 €	233
1085039	FL SWITCH 1005N	133,00 €	181
1085162	FL SWITCH 1108NT	490,00 €	233
1085163	FL SWITCH 1105NT	358,00 €	233
1085164	FL SWITCH 1005NT-2SFX	311,00 €	233
1085165	FL SWITCH 1008NT	257,00 €	233
1085169	FL SWITCH 1004NT-SFX	214,00 €	233
1085170	FL SWITCH 1005NT	188,00 €	233
1085171	FL SWITCH 1105N-2SFP	522,00 €	233
1085173	FL SWITCH 1104N-SFP	320,00 €	233
1085176	FL SWITCH 1005N-2SFX	297,00 €	233
1085177	FL SWITCH 1004N-SFX	195,00 €	233
1085179	FL SWITCH 1004N-FX ST	341,00 €	233
1085214	FL SWITCH 1004N-FX SM	452,00 €	233
1085219	FL SWITCH 1116N	860,00 €	233

Sip.no.	Açıklama	Fiyat	Sayfa
1085243	FL SWITCH 1108N	335,00 €	233
1085254	FL SWITCH 1105N	220,00 €	233
1085255	FL SWITCH 1016N	377,00 €	233
1085256	FL SWITCH 1008N	194,00 €	233
1085260	THERMOMARK ROLL 2.0	5.440,00 €	71
1085267	THERMOMARK CARD 2.0	11.940,00 €	71
1085484	FL DIN-RAIL ADAPTER 40	47,00 €	233
1085485	FL DIN-RAIL ADAPTER 22.5	47,00 €	233
1085486	FL PANEL ADAPTER 40	36,00 €	233
1085488	FL PANEL ADAPTER 22.5	36,00 €	233
1086465	UBAL 50	10,30 €	40
1086466	UBAL 50 BU	10,30 €	40
1086475	UBAL 95	19,33 €	40
1086476	UBAL 95 BU	19,33 €	40
1088062	AXL SE A14 I 4-20	248,00 €	258
1088104	AXL SE A14 U 0-10	248,00 €	258
1088106	AXL SE RTD4 PT100	348,00 €	258
1088123	AXL SE A04 I 4-20	268,00 €	258
1088126	AXL SE A04 U 0-10	268,00 €	258
1088127	AXL SE DI16/1	114,00 €	258
1088128	AXL SE RS485	331,00 €	258
1088129	AXL SE DO16/1	135,00 €	258
1088130	AXL SE INC1 SYM	320,00 €	258
1088131	AXL SE CNT1	290,00 €	258
1088132	AXL SE IOL4	270,00 €	258
1088134	AXL SE SC-A	21,00 €	258
1088135	AXL F BP SE4	105,00 €	258
1088136	AXL F BP SE6	139,00 €	258
1088478	STEP3-PS/1AC/24DC/5/PT	118,00 €	101
1088486	STEP3-PS/1AC/24DC/3.75/PT/FL	110,00 €	101
1088491	STEP3-PS/1AC/24DC/2.5/PT	82,00 €	101
1088494	STEP3-PS/1AC/24DC/1.3/PT	66,00 €	101
1088495	STEP3-PS/1AC/24DC/0.63/PT	51,00 €	101
1088728	PTV 4	1,19 €	9
1088729	PTV 4 BU	1,19 €	9
1088730	PTV 4-PE	3,86 €	10
1088731	PTV 4-TWIN	1,87 €	10
1088732	PTV 4-TWIN BU	1,87 €	10
1088734	PTV 4-QUATTRO	2,34 €	10
1088735	PTV 4-QUATTRO BU	2,34 €	10
1088739	PTV 4-MT	3,69 €	12
1088741	PTV 4-TG	3,55 €	12
1088742	PTV 4-HESI (5X20)	4,95 €	11
1088743	PTV 4-HESILED 24 (5X20)	12,44 €	11
1088745	PTV 4-HESILA 250 (5X20)	12,84 €	11
1088746	D-PTV 2,5/4	0,64 €	41
1088747	D-PTV 2,5/4-TWIN	0,64 €	41
1088748	D-PTV 2,5/4-QUATTRO	0,70 €	41
1088853	FL SWITCH 2404-2TC-2SFX	1.715,00 €	235
1088856	FL SWITCH 2512-2GC-2SFP	3.201,00 €	235
1088872	FL SWITCH 2504-2GC-2SFP	2.244,00 €	235
1088875	FL SWITCH 2412-2TC-2SFX	2.397,00 €	235
1089126	FL SWITCH 2406-2SFX PN	1.715,00 €	235
1089133	FL SWITCH 2408 PN	1.347,00 €	235
1089134	FL SWITCH 2508 PN	1.885,00 €	235
1089135	FL SWITCH 2506-2SFP PN	2.244,00 €	235
1089139	FL SWITCH 2414-2SFX PN	2.353,00 €	235
1089150	FL SWITCH 2416 PN	1.885,00 €	235
1089154	FL SWITCH 2514-2SFP PN	3.165,00 €	235
1089205	FL SWITCH 2516 PN	2.743,00 €	235
1090079	EML-LPR (70X32)R SR	2.902,00 €	64
1090080	EML-LPR (70X50)R SR	3.192,00 €	64
1090081	EML-LPR (85,6X54)R SR	3.512,00 €	64
1090082	EML-LPR (100X73)R SR	3.863,00 €	64
1090747	THERMOMARK GO	1.241,00 €	71
1092026	MM-TML (EX3.8)R C1 WH/BK	46,05 €	55
1095764	EV-T2M4CC-DC80A-5,0M16ESBK11	1.281,00 €	181
1096432	UNO2-PS/1AC/24DC/240W	153,00 €	99
1102077	FL SWITCH 1001-4POE-GT	1.056,00 €	236
1102079	FL SWITCH 1000-8POE-GT	1.258,00 €	236
1104856	PSR-M-EF4-SD04-DO4-SC	614,00 €	217
1104885	PSR-M-EF3-SDI12-MAT-SC	598,00 €	217
1104888	PSR-M-EF2-SDI16-SC	838,00 €	217

Sip.no.	Açıklama	Fiyat	Sayfa
1104890	PSR-M-EF1-SDI8-SD04-D04-SC	980,00 €	217
1104974	PSR-M-B2-SDI8-SD04-D04-SC	1.243,00 €	217
1104976	PSR-M-EF5-SD04-2A-D08-SC	681,00 €	217
1104982	PSR-M-EF6-SD0R4-SC	1.126,00 €	217
1104985	PSR-M-EF7-SAI4-SC	2.102,00 €	217
1104987	PSR-M-EM1-PROX2-SC	964,00 €	217
1105099	PSR-M-GW-PB-SC	1.158,00 €	217
1105101	PSR-M-GW-PN-SC	1.158,00 €	217
1105522	PSR-M-EF8-SDI8-SD02-D02-SC	570,00 €	217
1105562	AXL SE D0R2 W 230	85,00 €	258
1105707	GW PN/MODBUS 1E/1DB9	1.272,00 €	221
1106303	ES-FT-BPC-S 16-25 OG (+)	15,08 €	172
1106304	ES-FT-BPC-S 16-25 BK (-)	15,08 €	172
1106306	ES-BPC-C 16-25 OG (+)	28,02 €	172
1106307	ES-BPC-C 16-25 BK (-)	28,02 €	172
1106500	FL SWITCH 2608	1.793,00 €	232
1106615	FL SWITCH 2708	2.103,00 €	232
1106616	FL SWITCH 2608 PN	1.737,00 €	232
1106707	FL SWITCH 2008F	560,00 €	234
1107268	SACC-M12MSS-3PECON-PG 9-M	25,18 €	156
1107269	SACC-M12FSS-3PECON-PG 9-M	25,18 €	156
1107271	SACC-M12MRS-3PECON-PG 9-M	27,79 €	156
1107272	SACC-M12FRS-3PECON-PG 9-M	27,79 €	156
1108712	GW PN/DP 1E/1DB9	2.165,00 €	221
1108766	CRIMPFOX VARIO 4S	426,00 €	73
1108767	CRIMPFOX VARIO 16S	455,00 €	73
1109537	REL-MR-BL- 12DC/21HC	3,76 €	96
1109538	REL-MR-BL- 48DC/21HC	4,50 €	96
1109539	REL-MR-BL-110DC/21HC	6,06 €	96
1109540	REL-MR-BL- 24AC/21HC	4,47 €	96
1109542	REL-MR-BL-115AC/21HC	5,35 €	96
1109543	REL-MR-BL- 12DC/21-21	4,05 €	96
1109544	REL-MR-BL- 48DC/21-21	5,00 €	96
1109545	REL-MR-BL-110DC/21-21	6,34 €	96
1109546	REL-MR-BL- 24AC/21-21	4,52 €	96
1109547	REL-IR-BL/L- 12DC/2X21	5,88 €	96
1109548	REL-IR-BL/L- 48DC/2X21	6,83 €	96
1109550	REL-IR-BL/L-110DC/2X21	7,04 €	96
1109553	REL-IR-BL/L-125DC/2X21	7,04 €	96
1109554	REL-IR-BL/L-220DC/2X21	7,35 €	96
1109555	REL-IR-BL/L- 24AC/2X21	5,67 €	96
1109556	REL-IR-BL/L-115AC/2X21	5,67 €	96
1109557	REL-IR-BL/L- 12DC/4X21	5,67 €	96
1109558	REL-IR-BL/L- 48DC/4X21	5,88 €	96
1109560	REL-IR-BL/L-110DC/4X21	7,25 €	96
1109561	REL-IR-BL/L-125DC/4X21	7,25 €	96
1109562	REL-IR-BL/L-220DC/4X21	7,56 €	96
1109563	REL-IR-BL/L- 24AC/4X21	5,78 €	96
1109564	REL-IR-BL/L-115AC/4X21	5,78 €	96
1109569	REL-MR-BL-115AC/21-21	5,63 €	96
1110435	SMARTRTU AXS SĞ	1.547,00 €	243
1110466	UNO2-PS/1AC/24DC/120W	92,00 €	99
1115633	FOC-LC:PA-LC:PA-OM2:D01/1	95,03 €	243
1116050	MM-EML (EX8)R C1 YE/BK	41,71 €	62
1116052	MM-EML (EX10)R C1 YE/BK	44,91 €	62
1116113	MM-EML (EX14)R C1 SR/BK	48,65 €	62
1116114	MM-EML (EX18)R C1 YE/BK	49,41 €	62
1116130	MM-EML (EX18)R C1 TR/BK	49,41 €	62
1116131	MM-EML (EX24)R C1 YE/BK	59,29 €	62
1116134	MM-EMLC (EX14)R C1 WH/BK	51,84 €	62
1116135	MM-EMLF (EX14)R C1 WH/BK	47,05 €	62
1116136	MM-EMLF (EX14)R C1 YE/BK	47,05 €	62
1116143	MM-WML-FLAG 6 (20X10)R C1 WH/BK	51,84 €	60
1116144	MM-WMT 2,4 (15X4)R C1 WH/BK	54,28 €	58
1116145	MM-WMTB (24X8)R C1 WH/BK	54,28 €	60
1116146	MM-WML 14 (24X19)R C1 WH/BK	73,15 €	59
1116160	MM-EML (15X6)R C1 YE/BK	55,15 €	62
1116166	MM-WMTB HF (40X12)R C1 WH/BK	133,00 €	60
1116196	MM-WML 5 (24X10)R C1 WH/BK	94,69 €	59
1116197	MM-WML 6 (13X13)R C1 WH/BK	75,81 €	59
1116198	MM-WML 7,5 (24X13)R C1 WH/BK	78,33 €	59
1116199	MM-EML (15X9)R C1 YE/BK	51,92 €	62
1116200	MM-EML (16,5X5)R C1 WH/BK	52,53 €	62

Sip.no.	Açıklama	Fiyat	Sayfa
1116201	MM-EML (16,5X5)R C1 YE/BK	52,53 €	62
1116203	MM-EML (17,5X8)R C1 YE/BK	52,98 €	62
1116204	MM-EML (20X8)R C1 WH/BK	53,37 €	62
1116205	MM-EML (20X8)R C1 YE/BK	53,37 €	62
1116206	MM-WMTB HF (40X12)R C1 YE/BK	133,00 €	60
1116208	MM-WMTB HF (55X15)R	81,03 €	60
1116209	MM-WMTB HF (55X25)R C1 WH/BK	90,88 €	60
1116210	MM-WMTB HF (55X25)R C1 YE/BK	90,88 €	60
1116734	PTV 6	1,82 €	9
1116735	PTV 6 BU	1,82 €	9
1116736	PTV 6-PE	5,02 €	9
1116981	MM-EML (EX14)R C1 TR/BK	48,65 €	62
1116982	MM-EML (EX14)R C1 WH/BK	48,65 €	62
1116983	MM-EML (EX14)R C1 YE/BK	48,65 €	62
1118734	MM-EML (EX12)R C1 YE/BK	46,98 €	62
1119246	FL WLAN 2010	1.076,00 €	238
1130682	BL2 BPC 1501S	1.275,00 €	272
1130751	PTFIX 6/6X2,5-TG	8,20 €	21
1130757	PTFIX 6/6X2,5-MT	13,90 €	21
1130760	PTFIX 6/6X2,5-MTL	15,38 €	21
1130814	ES-FT-BPC-B 16-25 BK (-)	15,21 €	173
1130816	ES-FT-BPC-B 16-25 OG (+)	15,21 €	172
1136419	RFC 4072R	14.496,00 €	243
1138366	BL2 PPC AIO65 2000	Sorunuz	271
1138367	BL2 PPC AIO65 7000	Sorunuz	271
1138377	BL2 PPC 1200	Sorunuz	270
1139012	CHARX SEC-3100	995,00 €	181
1139136	BL2 PPC10 1201	2.221,00 €	270
1139137	BL2 PPC7 1201	2.019,00 €	270
1139796	SACC-E-M12MSD-4PL-M20 PN	27,34 €	178
1139800	SACC-E-M12FSD-4PL-M20 PN	27,22 €	178
1139802	SACC-E-M12MS-4PL-M20	27,68 €	178
1139803	SACC-E-M12FS-4PL-M20	28,47 €	178
1139804	SACC-E-M12MS-5PL-M20	28,47 €	178
1139805	SACC-E-M12FS-5PL-M20	29,38 €	178
1140066	STEP3-PS/1AC/24DC/4/PT	102,00 €	101
1141843	BL2 BPC 1501E-W	1.747,00 €	272
1141904	BL2 BPC 1501S-W	1.510,00 €	272
1145192	MACX MCR-1TS-I-OLP	476,00 €	127
1145210	FA MCR-HT-1TS-I-OLP	455,00 €	127
1145217	FA MCR-EX-HT-1TS-I-OLP	455,00 €	127
1145365	MACX MCR-EX-1TS-I-OLP	516,00 €	127
1151412	AXC F 1152	914,00 €	243
1153079	FL MGUARD 1102	1.307,00 €	237
1155483	ES-FT-BPC-B 35-70 OG (+)	26,88 €	173
1155592	ES-FT-BPC-B 35-70 BK (-)	26,88 €	173
1155594	ES-BPC-C 50-70 OG (+)	36,42 €	173
1155595	ES-BPC-C 50-70 BK (-)	36,42 €	173
1157854	MINI MCR-EX-NAM-2T-PT	328,00 €	131
1157857	MINI MCR-EX-NAM-RO-PT	443,00 €	131
1157868	MINI MCR-EX-SD-20-25-LP-PT	404,00 €	131
1157870	MINI MCR-EX-SD-16-50-LP-PT	404,00 €	131
1158235	BL2 BPC 1501E-128-W10	2.384,00 €	272
1158241	BL2 BPC 1501E-64-W10	2.208,00 €	272
1158245	BL2 BPC 1501E-W-128-W10	2.621,00 €	272
1158252	BL2 BPC 1501E-W-64-W10	2.445,00 €	272
1159037	TRIO3-PS/1AC/24DC/5	135,00 €	100
1159038	TRIO3-PS/1AC/24DC/10	231,00 €	100
1159039	TRIO3-PS/1AC/24DC/20	331,00 €	100
1159042	TRIO3-PS/3AC/24DC/10	336,00 €	100
1159044	TRIO3-PS/3AC/24DC/20	578,00 €	100
1159045	TRIO3-PS/3AC/24DC/40	273,00 €	100
1159811	AXC F XT SPLC 1000	789,00 €	243
1164300	EV-T2M3S012-4P-B	170,00 €	181
1164788	PTVME 6/S	5,65 €	15
1164789	D-PTVME 6/S	1,36 €	42
1166809	PTVME 6/S-P	6,01 €	15
1169312	MM-EMT (EX4)R C1 WH/BK	45,83 €	57
1170952	STEP3-PS/1AC/12DC/1.3/PT	56,00 €	101
1170953	STEP3-PS/1AC/12DC/2.5/PT	72,00 €	101
1170954	STEP3-PS/1AC/5DC/3/PT	58,00 €	101
1172135	PTFIX 10/6x4-SI (5x20)	23,97 €	21
1172142	PTFIX 10/6x4-SILED 24 (5x20)	50,89 €	21

Sip.no.	Açıklama	Fiyat	Sayfa
1172146	PTFIX 10/6x4-SILED 60 (5x20)	50,89 €	21
1172150	PTFIX 10/6x4-SILED 250 (5x20)	35,00 €	21
1175904	MINI MCR-EX-SD-16-50-LFD-PT	419,00 €	131
1180894	D-PTV 6	0,70 €	41
1181790	AXL SE D04/2 2A EF	106,00 €	258
1182068	AXL SE UTH4 EF	350,00 €	258
1182085	HC-M-B06-MFH-B	19,29 €	175
1182087	HC-M-B06-MFH-H	19,29 €	175
1182088	HC-M-B10-MFH-B	19,55 €	175
1182089	HC-M-B10-MFH-H	19,55 €	175
1182090	HC-M-B16-MFH-B	19,66 €	175
1182093	HC-M-B16-MFH-H	19,66 €	175
1182094	HC-M-B24-MFH-B	19,90 €	175
1182095	HC-M-B24-MFH-H	19,90 €	175
1182119	GW DS1	374,00 €	231
1182185	AXL SE INC1 ASYM	331,00 €	258
1182190	AXL SE RTD4 PT1000	357,00 €	258
1184146	THERMOMARK GO.K	554,00 €	71
1184148	THERMOMARK GO.K SET	1.282,00 €	71
1185416	EPC 1502	1.389,00 €	243
1185423	EPC 1522	2.173,00 €	243
1186862	PTVFIX 12x2,5-G GY	5,38 €	22
1186867	PTVFIX 18x2,5-G GY	7,62 €	22
1186872	PTVFIX 6/6x2,5-G GY	3,85 €	22
1186877	PTVFIX 6/12x2,5-G GY	6,10 €	22
1186882	PTVFIX 6/18x2,5-G GY	6,10 €	22
1188165	PLCNEXT TECHNOLOGY STARTERKIT	819,00 €	243
1189629	TP6070-WVPS	1.623,00 €	268
1190417	TP6101-WXPS	2.237,00 €	268
1190420	TP6121-WXPS	2.449,00 €	268
1190421	TP 6156-WHPS	2.740,00 €	268
1190423	TP 6185-WHPS	3.122,00 €	268
1190424	TP 6215-WHPS	3.231,00 €	268
1192931	THERMOMARK E.WRAP	13.354,00 €	71
1192932	THERMOMARK E.SLEEVE	13.354,00 €	71
1192936	TM-FD WIFI	113,00 €	71
1196228	FL SWITCH 1708	1.475,00 €	232
1201060	BG/F	3,72 €	45
1201086	BG/S	3,03 €	45
1201141	AB/NS	3,54 €	45
1201442	E/UK	0,99 €	45
1201468	VAH	3,36 €	46
1201662	E/AL-NS 35	7,48 €	45
1201714	NS 35/15 UNPERF 2000 mm	14,91 €	45
1201730	NS 35/15 PERF 2000 mm	13,75 €	45
1203149	USS 4	24,03 €	75
1203216	THERMOMARK E.WIRE	13.354,00 €	71
1204504	SZF 0-0,4X2,5	11,28 €	72
1204517	SZF 1-0,6X3,5	13,01 €	72
1204520	SZF 2-0,8X4,0	16,52 €	72
1205037	SZS 0,4X2,5 VDE	17,62 €	72
1205053	SZS 0,6X3,5	17,62 €	72
1205066	SZS 1,0X4,0 VDE	26,54 €	72
1205079	SZS 1,0X6,5 VDE	35,69 €	72
1205082	SZS 1,2X8,0 VDE	55,56 €	72
1205147	SZK PHO VDE	20,99 €	72
1205150	SZK PH1 VDE	26,93 €	72
1205163	SZK PH2 VDE	36,87 €	72
1205477	CF 3000-2,5	15.662,00 €	76
1206175	PPS STANDARD M	4.885,00 €	75
1206421	NS 35/ 7,5 ZN PERF 2000MM	3,41 €	45
1206434	NS 35/ 7,5 ZN UNPERF 2000MM	3,26 €	45
1206560	NS 35/ 7,5 CAP	0,60 €	45
1206573	NS 35/15 CAP	0,60 €	45
1206586	NS 35/15 ZN UNPERF 2000MM	10,04 €	45
1206599	NS 35/15 ZN PERF 2000MM	9,66 €	45
1206612	SZF 3-1,0X5,5	28,66 €	72
1206829	CUTFOX 10	8.557,00 €	76
1207569	PPS CD M	2.604,00 €	75
1207585	PPS BASIC I/M	3.861,00 €	75
1208199	CF 1000-1,5	31.886,00 €	76
1208348	CF 500-230 V	9.854,00 €	76
1212034	CRIMPFOX 6	332,00 €	73

Sip.no.	Açıklama	Fiyat	Sayfa
1212039	CRIMPFOX 25R	403,00 €	73
1212041	CRIMPFOX 50R	506,00 €	73
1212043	CRIMPFOX 6S-F	467,00 €	73
1212045	CRIMPFOX 10S	544,00 €	73
1212046	CRIMPFOX 6H	544,00 €	73
1212048	CRIMPFOX-SC 1,5	442,00 €	73
1212050	CRIMPFOX-SC 6	499,00 €	73
1212053	CRIMPFOX-RCI 2,5	394,00 €	73
1212057	CRIMPFOX-RCI 6	427,00 €	73
1212061	CRIMPFOX-RC 10	382,00 €	73
1212063	CRIMPFOX-RC 2,5	304,00 €	73
1212065	CRIMPFOX-RC 25	595,00 €	73
1212072	CRIMPFOX-M	200,00 €	74
1212090	CRIMPFOX-M RJ45/DIE	98,99 €	74
1212091	CRIMPFOX-M RJ11/DIE	98,99 €	74
1212126	CUTFOX 16 VDE	121,00 €	74
1212127	CUTFOX 25 VDE	145,00 €	74
1212128	CUTFOX 12	94,36 €	73
1212129	CUTFOX 18	112,00 €	73
1212132	CUTFOX 45	908,00 €	73
1212133	CUTFOX 52	1.232,00 €	73
1212150	WIREFOX 10	231,00 €	73
1212152	WIREFOX 10/SB	52,44 €	73
1212160	WIREFOX-D 11	98,51 €	73
1212161	WIREFOX-D 40	138,00 €	73
1212162	WIREFOX-D 13	87,79 €	73
1212173	WIREFOX-D 16	44,76 €	73
1212203	UNIFOX-CE VDE	96,17 €	74
1212204	UNIFOX-P VDE	66,36 €	74
1212205	UNIFOX-PC VDE	73,63 €	74
1212206	CUTFOX-SP VDE	93,81 €	74
1212318	CRIMPFOX-C120	1.687,00 €	74
1212323	CRIMPFOX-C120 RCT 120-1/DIE	208,00 €	74
1212331	CRIMPFOX-C120 RC 70/M-DIE	208,00 €	74
1212334	CRIMPFOX-C120 RC 70/F-DIE	208,00 €	74
1212335	CRIMPFOX-C120 AI 70/M-DIE	208,00 €	74
1212336	CRIMPFOX-C120 AI 95/M-DIE	208,00 €	74
1212338	CRIMPFOX-C120 AI 70/F-DIE	208,00 €	74
1212339	CRIMPFOX-C120 AI 95/F-DIE	208,00 €	74
1212340	CRIMPFOX-C50	1.336,00 €	74
1212342	CRIMPFOX-C50 RCT 50-1/DIE	244,00 €	74
1212343	CRIMPFOX-C50 RC 35/M-DIE	110,00 €	74
1212345	CRIMPFOX-C50 RC 35/F-DIE	103,00 €	74
1212363	UNIFOX-F VDE	53,14 €	74
1212365	UNIFOX-WP	65,73 €	75
1212368	WIREFOX 2,5	169,00 €	73
1212423	TOOL-KIT STANDARD EMPTY	54,00 €	75
1212467	CRIMPFOX-SR 6-1	791,00 €	73
1212468	CRIMPFOX-SR 6-2	827,00 €	73
1212472	CRIMPFOX-M SR 6-2/DIE	181,00 €	74
1212474	CUTFOX-CD	180,00 €	75
1212475	UNIFOX-CT 4,8	76,84 €	79
1212478	UNIFOX-RVT P 4	185,00 €	78
1212489	MICROFOX-SB	73,93 €	74
1212491	MICROFOX-P	65,41 €	74
1212492	MICROFOX-PC	69,71 €	74
1212499	TOOL-CARRIER EMPTY	119,00 €	75
1212500	TOOL-BAG EMPTY	281,00 €	75
1212502	TOOL-BELTPOUCH EMPTY	75,60 €	75
1212507	WIREFOX-D SR 6	92,34 €	73
1212509	UNIFOX-RVT P 6	185,00 €	78
1212511	WIREFOX-D SR 6-1	110,00 €	73
1212525	SF-CCK 9	73,16 €	75
1212528	WIREFOX-MP VDE	134,00 €	73
1212529	UNIFOX-PE VDE	106,00 €	74
1212530	SF-ASD 21 SET 230 V	1.338,00 €	72
1212539	SF-SL/PH SET VDE	112,00 €	72
1212540	SF-SL/PZ SET VDE	117,00 €	72
1212541	SF-SL/PH SET	102,00 €	72
1212548	SF-SL 0,5X3,0-80	13,47 €	72
1212587	SF-SL 0,6X3,5-100 S-VDE	18,40 €	72
1212588	SF-SL 0,8X4,0-100 S-VDE	23,57 €	72
1212590	SF-UBH	62,44 €	72

Sip.no.	Açıklama	Fiyat	Sayfa
1212598	SF-VT VDE	21,78 €	72
1212602	SZS 0,6X3,5 VDE	22,72 €	72
1212610	UNIFOX-CT M 7,9	281,00 €	79
1212621	CUTFOX-ES	48,52 €	73
1212695	SF-PZ 1-80 S-VDE	29,99 €	72
1212696	SF-PZ 2-100 S-VDE	36,47 €	72
1212701	SF-SL/PH/PZ-SL SET S-VDE	171,00 €	72
1212706	WIREFOX-E 10	268,00 €	73
1212726	CRIMPFOX-SCA 2,5-M	598,00 €	73
1212830	CUTFOX-S VDE M	59,71 €	74
1212834	UNIFOX-C VDE M	59,94 €	74
1213144	CRIMPFOX CENTRUS 6s	420,00 €	73
1213146	CRIMPFOX CENTRUS 6H	420,00 €	73
1213154	CRIMPFOX CENTRUS 10S	420,00 €	73
1213156	CRIMPFOX CENTRUS 10H	420,00 €	73
1221548	THERMOMARK GO SET	1.661,00 €	71
1221706	CLOUD CLIENT 1101T-TX/TX	780,00 €	237
1227560	NBC-R40C/1,0-BC5/R40C	19,03 €	176
1227562	NBC-R40C/2,0-BC5/R40C	21,98 €	176
1227563	NBC-R40C/3,0-BC5/R40C	25,05 €	176
1227564	NBC-R40C/5,0-BC5/R40C	33,16 €	176
1227566	NBC-R40C/10,0-BC5/R40C	53,30 €	176
1227571	NBC-R40C/20,0-BC5/R40C	91,02 €	176
1227573	NBC-R40C/0,5-BC6A/R40C	21,61 €	176
1227575	NBC-R40C/1,0-BC6A/R40C	23,07 €	176
1227580	NBC-R40C/2,0-BC6A/R40C	26,03 €	176
1227581	NBC-R40C/3,0-BC6A/R40C	30,10 €	176
1227583	NBC-R40C/5,0-BC6A/R40C	39,21 €	176
1227588	NBC-R40C/10,0-BC6A/R40C	60,36 €	176
1227591	NBC-R40C/15,0-BC6A/R40C	79,90 €	176
1227593	NBC-R40C/20,0-BC6A/R40C	100,00 €	176
1228819	ES-FE-BPC-S 35-70 BK (-)	16,07 €	173
1228821	ES-FE-BPC-S 35-70 OG (+)	16,07 €	173
1229457	THERMOMARK GO BAG	123,00 €	71
1239450	E-WM (EX15)R	449,00 €	60
1234224	NEARFI PD 2A ETH B	2.277,00 €	238
1234225	NEARFI PD 2A ETH R	2.112,00 €	238
1234226	NEARFI P 2A B	1.464,00 €	238
1234227	E-WM (EX18)R	666,00 €	60
1234229	NEARFI P 2A R	1.274,00 €	238
1234231	E-WM (EX23)R	851,00 €	60
1234232	NEARFI D ETH B	1.464,00 €	238
1234234	NEARFI D ETH R	1.274,00 €	238
1234301	PS-EE-2G/1AC/24DC/75W/SC	54,00 €	98
1234302	PS-EE-2G/1AC/24DC/120W/SC	69,00 €	98
1234304	PS-EE-2G/1AC/24DC/240W/SC	105,00 €	98
1234308	PS-EE-2G/1AC/24DC/480W/SC	179,00 €	98
1234352	TC ROUTER 4002T-4G EU	1.545,00 €	222
1234353	TC ROUTER 4102T-4G EU WLAN	1.751,00 €	222
1234354	TC ROUTER 4202T-4G EU WLAN	1.751,00 €	222
1234355	CLOUD CLIENT 2002T-4G EU	1.960,00 €	237
1234357	CLOUD CLIENT 2102T-4G EU WLAN	2.490,00 €	237
1234360	CLOUD CLIENT 2002T-WLAN	1.669,00 €	237
1249054	PLT-EE-T3-24DC-D	151,00 €	146
1249060	PLT-EE-T3-230AC-D	151,00 €	146
1249598	FL SWITCH 1012NT-2SFP	834,00 €	233
1252696	TRIO3-PS/1AC/24DC/10/4C/IOL	363,00 €	100
1252697	TRIO3-PS/1AC/24DC/20/8C/IOL	557,00 €	100
1255598	TM-RIBBON 64 BK 103	178,00 €	71
1259008	TM-RIBBON 40 BK 105	273,00 €	71
1272687	BL2 BPC 1541E-8/128-W10	2.280,00 €	272
1272688	BL2 BPC 1541S-4/64-W10	1.637,00 €	272
1272827	BL2 BPC 1541S-4/64	1.488,00 €	272
1272829	BL2 BPC 1541E-8/0	1.835,00 €	272
1274012	BL2 PPC7 1201-4/64-W10	2.263,00 €	270
1274014	BL2 PPC10 1201-4/128-W10	3.174,00 €	270
1274117	UPS-BAT/PB/24DC/4AH	279,00 €	107
1274118	UPS-BAT/PB/24DC/7AH	342,00 €	107
1274119	UPS-BAT/PB/24DC/12AH	441,00 €	107
1274520	UPS-BAT/PB/24DC/1.2AH	255,00 €	107
1277114	MINI MCR-EX-SD-23-38-LP-PT	404,00 €	131
1277119	MINI MCR-EX-SD-23-38-LFD-PT	419,00 €	131
1296372	AXL SE A04 I 0-20	267,00 €	258

Sip.no.	Açıklama	Fiyat	Sayfa
1296378	AXL SE A14 I 0-20 -	247,00 €	258
1297083	CRIMPFOX-TC HC 4	1.344,00 €	74
1298070	ES-BPC-C 95-120 OG (+)	55,29 €	173
1298071	ES-BPC-C 95-120 BK (-)	55,29 €	173
1298079	ES-FE-BPC-S 95-120 BK (-)	28,21 €	173
1298080	ES-FE-BPC-S 95-120 OG (+)	28,21 €	173
1298081	ES-FE-BPC-B 95-120 BK (-)	28,21 €	173
1298082	ES-FE-BPC-B 95-120 OG (+)	28,21 €	173
1309076	TM-RIBBON 30 BK 103	77,83 €	71
1329547	XTV 10	3,36 €	9
1329549	XTV 10 BU	3,36 €	9
1329672	XTV 16	3,94 €	9
1329673	XTV 16 BU	3,94 €	9
1343023	FL SWITCH 1104NT-SFP	320,00 €	233
1343025	FL SWITCH 1105NT-2SFP	524,00 €	233
1343027	FL SWITCH 1024T	629,00 €	233
1348516	UPS-BAT/PB/24DC/20AH	825,00 €	107
1354641	UPS-BAT/PB/24DC/40AH	1.218,00 €	107
1357828	FL MGUARD 2102	1.339,00 €	237
1357840	FL MGUARD 4302	2.040,00 €	237
1376797	VL3 BPC	Sorunuz	272
1376798	VL3 PPC	Sorunuz	272
1380654	FLT-MB-T1-264/12,5-1+1-UT	284,00 €	145
1380657	FLT-MB-T1-264/12,5-1+1-UT-R	315,00 €	145
1380661	FLT-MB-T1-264/12,5-3+1-UT	567,00 €	145
1380667	FLT-MB-T1-264/12,5-3+1-UT-R	630,00 €	145
1394764	PS-EE-2G/1AC/24DC/60W/SC	51,00 €	98
1396415	UPS-BAT/LI/24DC/128WH	1.208,00 €	108
1400420	SAC-4P-1,0-PUR/M12FS	11,33 €	238
1400505	SAC-3P-5,0-PVC/M12FS	13,94 €	158
1401062	SAC-4P-10,0-PVC/M 8FS	18,89 €	159
1401063	SAC-4P-10,0-PVC/M12FR-3L	28,33 €	160
1401064	SAC-4P-10,0-PVC/M 8FR	19,52 €	159
1401637	E/MBK	1,11 €	45
1401682	NS 15 PERF 2000 mm	7,72 €	45
1401695	NS 15 UNPERF 2000 mm	7,08 €	45
1403252	SAC-4P-5,0-PVC/M 8FS	14,10 €	159
1403253	SAC-3P-5,0-PVC/M 8FR	13,23 €	157
1403254	SAC-4P-5,0-PVC/M 8FR	14,56 €	159
1403486	SAC-3P-10,0-PVC/M12FS	18,83 €	158
1403725	QPD W 4PE2,5 6-11 M20 0,5 BK	32,44 €	169
1403729	QPD W 4PE2,5 6-11 M20 FC BK	18,59 €	169
1403773	SAC-3P-10,0-PVC/M 8FR	17,28 €	157
1404407	SAC-4P-3,0-PVC/M12FS	13,07 €	160
1404408	SAC-4P-5,0-PVC/M12FS	15,51 €	160
1404493	SI-M1A	64,34 €	177
1404494	SI-M1B	101,00 €	177
1404497	SI-FP-R1A-U1A-D1A	226,00 €	177
1404499	SI-FP-R1A-U1A	185,00 €	177
1404641	SACC-M12MSS-3PECON-PG11-M	25,52 €	156
1404642	SACC-M12FSS-3PECON-PG11-M	25,52 €	156
1404643	SACC-M12MST-3PECON-PG11-M	23,82 €	156
1404644	SACC-M12FST-3PECON-PG11-M	36,75 €	156
1404961	SAC-4P-5,0-PVC/M12FR-3L	22,21 €	160
1405401	QPD T 4PE 3X6-11 BK	85,74 €	169
1405402	QPD T 4PE 3X9-16 BK	86,99 €	169
1406530	HC-HS06-I-UT-F	40,88 €	174
1406531	HC-HS06-I-UT-M	38,35 €	174
1407360	NBC-MSD/ 1,0-93E/R4AC SCO	45,93 €	248
1407361	NBC-MSD/ 2,0-93E/R4AC SCO	52,42 €	248
1407495	NBC-MSD/ 1,0-93B SCO	27,12 €	271
1407496	NBC-MSD/ 2,0-93B SCO	32,10 €	271
1407497	NBC-MSD/ 5,0-93B SCO	49,34 €	271
1407499	NBC-M12MSD/ 1,0-93B/R4AC	40,49 €	177
1407500	NBC-M12MSD/ 2,0-93B/R4AC	45,26 €	177
1407501	NBC-M12MSD/ 5,0-93B/R4AC	64,31 €	177
1407502	NBC-M12MSD/10,0-93B/R4AC	89,67 €	177
1407524	NBC-MSD/ 1,0-93B/MSD SCO	48,88 €	271
1407525	NBC-MSD/ 2,0-93B/MSD SCO	54,78 €	271
1407526	NBC-MSD/ 5,0-93B/MSD SCO	70,31 €	271
1407582	SACC-M 8FR-3CON-M-SW	22,63 €	155
1407583	SACC-M 8MR-3CON-M-SW	20,62 €	155
1407584	SACC-M 8FR-4CON-M-SW	24,05 €	155

Sip.no.	Açıklama	Fiyat	Sayfa
1407585	SACC-M 8MR-4CON-M-SW	21,92 €	155
1407620	HC-EVO-B06-HHFS-PLBK	9,55 €	173
1407621	HC-EVO-B06-BWS-PLRBK	11,38 €	173
1407629	HC-EVO-B10-HHFD-PLBK	13,83 €	173
1407634	HC-EVO-B10-BWD-PLRBK	18,81 €	173
1407657	HC-EVO-B24-HHFD-PLBK	17,48 €	174
1407661	HC-EVO-B24-BWD-PLRBK	20,75 €	174
1407669	HC-B-G-M20-PLRBK	5,20 €	174
1407670	HC-B-G-M25-PLRBK	5,98 €	174
1407671	HC-B-G-M32-PLRBK	7,46 €	174
1407672	HC-B-G-M40-PLRBK	10,38 €	174
1407727	HC-B06-I-PT-F	13,11 €	173
1407728	HC-B06-I-PT-M	12,67 €	173
1407729	HC-B10-I-PT-F	16,50 €	173
1407730	HC-B10-I-PT-M	16,26 €	173
1407731	HC-B16-I-PT-F	20,75 €	174
1407732	HC-B16-I-PT-M	19,79 €	174
1407735	HC-B24-I-PT-F	27,61 €	174
1407736	HC-B24-I-PT-M	25,76 €	174
1408808	SAC-4P-MST/1,0-PUR/FST SCO	54,78 €	261
1408809	SAC-4P-MST/2,0-PUR/FST SCO	60,79 €	261
1408810	SAC-4P-MST/5,0-PUR/FST SCO	77,46 €	261
1408812	SAC-4P-MST/1,0-PUR SCO	29,84 €	261
1408813	SAC-4P-MST/2,0-PUR SCO	35,16 €	261
1408814	SAC-4P-MST/5,0-PUR SCO	52,40 €	261
1408968	NBC-R4AC/1,0-93B/R4AC	41,28 €	177
1408969	NBC-R4AC/2,0-93B/R4AC	48,12 €	177
1408970	NBC-R4AC/5,0-93B/R4AC	69,49 €	177
1408971	NBC-R4AC/10,0-93B/R4AC	105,00 €	177
1408985	SACC-M12MRS-3PECON-PG11-M	25,18 €	156
1408987	SACC-M12FRS-3PECON-PG11-M	25,18 €	156
1408988	SACC-M12MRT-4CON-PG11-M	24,73 €	156
1408989	SACC-M12FRT-4CON-PG11-M	24,73 €	156
1410410	QPD C 4PE6,0 2X9-14 BK	33,57 €	169
1411318	HC-STA-B06-BWS-ELC-AL	15,78 €	173
1411322	HC-STA-B10-BWD-ELC-AL	24,26 €	173
1411331	HC-STA-B24-BWD-ELC-AL	27,26 €	174
1412058	SACB-4/ 8-L-PT SCO P	85,74 €	164
1412059	SACB-6/12-L-PT SCO P	107,00 €	164
1412060	SACB-8/16-L-PT SCO P	124,00 €	164
1412572	HC-STA-B06-HLFS-1STP13-EL-AL	14,44 €	173
1412576	HC-STA-B06-HLFS-1TTP13-EL-AL	13,35 €	173
1412618	HC-STA-B10-HLFD-1STP16-EL-AL	20,51 €	173
1412622	HC-STA-B10-HLFD-1TTP16-EL-AL	18,93 €	173
1412752	HC-STA-B24-HHFD-1STP21-EL-AL	29,34 €	174
1412755	HC-STA-B24-HHFD-1TTP21-EL-AL	30,73 €	174
1414415	SACC-CC-400 SH ETH	59,54 €	169
1414416	SACC-CC-400 SH PN	59,54 €	169
1414417	SACC-CC-500-0,75 SH	53,65 €	169
1414418	SACC-CC-400-0,75 SH	41,74 €	169
1414434	SAC-3P-M12MS/1,5-PVC	10,15 €	158
1414435	SAC-3P-M12MS/3,0-PVC	11,66 €	158
1414437	SAC-3P-M12MS/10,0-PVC	18,60 €	158
1414447	SAC-3P-M12MR/1,5-PVC	10,67 €	158
1414448	SAC-3P-M12MR/3,0-PVC	12,07 €	158
1414449	SAC-3P-M12MR/5,0-PVC	14,05 €	158
1414450	SAC-3P-M12MR/10,0-PVC	19,01 €	158
1414451	SAC-3P- 1,5-PVC/M12FS	10,44 €	158
1414452	SAC-3P- 3,0-PVC/M12FS	11,90 €	158
1414552	SAC-3P- 1,5-PVC/M12FR	11,02 €	158
1414553	SAC-3P- 3,0-PVC/M12FR	12,43 €	158
1414556	SAC-3P- 1,5-PVC/M12FS-2L	15,51 €	158
1414561	SAC-3P- 3,0-PVC/M12FS-2L	16,97 €	158
1414565	SAC-3P-10,0-PVC/M12FS-2L	23,90 €	158
1414571	SAC-3P- 1,5-PVC/M12FR-2L	15,51 €	158
1414573	SAC-3P- 3,0-PVC/M12FR-2L	16,97 €	158
1414575	SAC-3P-10,0-PVC/M12FR-2L	23,90 €	158
1414576	SAC-3P-M12MS/0,3-PVC/M12FS	17,96 €	158
1414577	SAC-3P-M12MS/0,6-PVC/M12FS	18,31 €	158
1414578	SAC-3P-M12MS/1,5-PVC/M12FS	19,13 €	158
1414579	SAC-3P-M12MS/3,0-PVC/M12FS	20,58 €	158
1414580	SAC-3P-M12MS/0,3-PVC/M12FR	18,48 €	158
1414581	SAC-3P-M12MS/0,6-PVC/M12FR	18,83 €	158

Sip.no.	Açıklama	Fiyat	Sayfa
1414612	SACC-CC-800-0,5 SH	67,94 €	169
1415519	SAC-3P-M12MS/ 1,5-PVC/M12FR	19,70 €	158
1415520	SAC-3P-M12MS/ 3,0-PVC/M12FR	21,11 €	158
1415521	SAC-3P-M12MS/ 0,3-PVC/M12FR-2L	23,03 €	158
1415522	SAC-3P-M12MS/ 0,6-PVC/M12FR-2L	23,38 €	158
1415523	SAC-3P-M12MS/ 1,5-PVC/M12FR-2L	24,20 €	158
1415524	SAC-3P-M12MS/ 3,0-PVC/M12FR-2L	25,65 €	158
1415542	SAC-4P-M 8MS/1,5-PVC	10,35 €	159
1415543	SAC-4P-M 8MS/3,0-PVC	11,79 €	159
1415544	SAC-4P-M 8MS/5,0-PVC	13,75 €	159
1415545	SAC-4P-M 8MS/10,0-PVC	18,66 €	159
1415546	SAC-4P- 1,5-PVC/M 8FR	10,75 €	159
1415547	SAC-4P-M 8MR/3,0-PVC	12,20 €	159
1415548	SAC-4P-M 8MR/5,0-PVC	14,16 €	159
1415549	SAC-4P-M 8MR/10,0-PVC	19,06 €	159
1415550	SAC-4P- 1,5-PVC/M 8FS	10,63 €	159
1415551	SAC-4P- 3,0-PVC/M 8FS	12,02 €	159
1415552	SAC-4P- 1,5-PVC/M 8FR	11,04 €	159
1415554	SAC-4P- 3,0-PVC/M 8FR	12,48 €	159
1415556	SAC-4P-M 8MS/0,3-PVC/M 8FS	18,25 €	159
1415557	SAC-4P-M 8MS/0,6-PVC/M 8FS	18,60 €	159
1415558	SAC-4P-M 8MS/1,5-PVC/M 8FS	19,41 €	159
1415560	SAC-4P-M 8MS/3,0-PVC/M 8FS	20,86 €	159
1415562	SAC-4P-M 8MS/0,3-PVC/M 8FR	18,72 €	159
1415572	SAC-4P-M 8MS/0,6-PVC/M 8FR	19,06 €	159
1415573	SAC-4P-M 8MS/1,5-PVC/M 8FR	19,93 €	159
1415574	SAC-4P-M 8MS/3,0-PVC/M 8FR	21,32 €	159
1415576	SAC-4P-M 8MR/0,3-PVC/M 8FS	18,66 €	159
1415577	SAC-4P-M 8MR/0,6-PVC/M 8FS	19,01 €	159
1415578	SAC-4P-M 8MR/1,5-PVC/M 8FS	19,87 €	159
1415579	SAC-4P-M 8MR/3,0-PVC/M 8FS	21,26 €	159
1415580	SAC-4P-M 8MR/0,3-PVC/M 8FR	19,13 €	159
1415581	SAC-4P-M 8MR/0,6-PVC/M 8FR	19,47 €	159
1415582	SAC-4P-M 8MR/1,5-PVC/M 8FR	20,40 €	159
1415583	SAC-4P-M 8MR/3,0-PVC/M 8FR	21,72 €	159
1415585	SAC-4P-M12MS/ 1,5-PVC	11,02 €	160
1415588	SAC-4P-M12MS/ 3,0-PVC	12,83 €	160
1415589	SAC-4P-M12MS/ 5,0-PVC	15,28 €	160
1415590	SAC-4P-M12MS/10,0-PVC	21,39 €	160
1415591	SAC-4P-M12MR/1,5-PVC	11,49 €	160
1415592	SAC-4P-M12MR/3,0-PVC	13,30 €	160
1415593	SAC-4P-M12MR/5,0-PVC	15,74 €	160
1415594	SAC-4P-M12MR/10,0-PVC	21,87 €	160
1415596	SAC-4P- 1,5-PVC/M12FS-2L	16,32 €	160
1415597	SAC-4P- 3,0-PVC/M12FS-2L	18,08 €	160
1415602	SAC-4P- 5,0-PVC/M12FS-2L	20,52 €	160
1415605	SAC-4P-10,0-PVC/M12FS-2L	26,64 €	160
1415606	SAC-4P- 1,5-PVC/M12FR	11,79 €	160
1415608	SAC-4P-10,0-PVC/M12FR	22,10 €	160
1415609	SAC-4P- 1,5-PVC/M12FR-3L	17,73 €	160
1415610	SAC-4P- 3,0-PVC/M12FR-3L	19,53 €	160
1415611	SAC-4P-M12MS/0,3-PVC/M12FS	19,01 €	160
1415612	SAC-4P-M12MS/0,6-PVC/M12FS	19,36 €	160
1415613	SAC-4P-M12MS/1,5-PVC/M12FS	20,41 €	160
1415614	SAC-4P-M12MS/3,0-PVC/M12FS	22,21 €	160
1415617	SAC-4P-M12MS/0,3-PVC/M12FR	19,47 €	160
1415618	SAC-4P-M12MS/0,6-PVC/M12FR	20,93 €	160
1415619	SAC-4P-M12MS/3,0-PVC/M12FR	22,67 €	160
1415620	SAC-4P-M12MS/0,3-PVC/M12FR-3L	25,48 €	160
1415623	SAC-4P-M12MS/0,6-PVC/M12FR-3L	25,82 €	160
1415624	SAC-4P-M12MS/1,5-PVC/M12FR-3L	26,87 €	160
1415625	SAC-4P-M12MS/3,0-PVC/M12FR-3L	28,68 €	160
1415627	SAC-4P-M12MR/0,3-PVC/M12FS	19,47 €	160
1415628	SAC-4P-M12MR/0,6-PVC/M12FS	19,82 €	160
1415635	SAC-4P-M12MR/1,5-PVC/M12FS	20,93 €	160
1415636	SAC-4P-M12MR/3,0-PVC/M12FS	22,67 €	160
1415642	SAC-4P-M12MR/0,3-PVC/M12FR	19,94 €	160
1415643	SAC-4P-M12MR/0,6-PVC/M12FR	20,29 €	160
1415644	SAC-4P-M12MR/1,5-PVC/M12FR	21,34 €	160
1415645	SAC-4P-M12MR/3,0-PVC/M12FR	23,15 €	160
1415646	SAC-4P-M12MR/0,3-PVC/M12FR-3L	25,94 €	160
1415647	SAC-4P-M12MR/0,6-PVC/M12FR-3L	26,30 €	160
1415648	SAC-4P-M12MR/1,5-PVC/M12FR-3L	27,40 €	160

Sip.no.	Açıklama	Fiyat	Sayfa
1415650	SAC-4P-M12MR/3,0-PVC/M12FR-3L	29,14 €	160
1415675	SAC-5P-M12MS/1,5-PVC	12,02 €	161
1415676	SAC-5P-M12MS/3,0-PVC	13,94 €	161
1415677	SAC-5P-M12MS/5,0-PVC	16,50 €	161
1415678	SAC-5P-M12MS/10,0-PVC	22,92 €	161
1415679	SAC-5P-M12MR/1,5-PVC	12,48 €	161
1415680	SAC-5P-M12MR/3,0-PVC	14,40 €	161
1415681	SAC-5P-M12MR/5,0-PVC	16,97 €	161
1415682	SAC-5P-M12MR/10,0-PVC	23,38 €	161
1415683	SAC-5P- 1,5-PVC/M12FS	12,48 €	161
1415684	SAC-5P- 3,0-PVC/M12FS	14,35 €	161
1415685	SAC-5P- 3,0-PVC/M12FR	23,31 €	161
1415686	SAC-5P- 1,5-PVC/M12FR	12,71 €	161
1415687	SAC-5P- 3,0-PVC/M12FR	14,58 €	161
1415688	SAC-5P- 5,0-PVC/M12FR	17,14 €	161
1415689	SAC-5P-10,0-PVC/M12FR	23,56 €	161
1415690	SAC-5P- 1,5-PVC/M12FR-3L	19,65 €	161
1415691	SAC-5P- 3,0-PVC/M12FR-3L	21,57 €	161
1415693	SAC-5P- 5,0-PVC/M12FR-3L	24,13 €	161
1415694	SAC-5P-10,0-PVC/M12FR-3L	30,55 €	161
1415695	SAC-5P-M12MS/0,3-PVC/M12FS	20,98 €	161
1415696	SAC-5P-M12MS/0,6-PVC/M12FS	21,39 €	161
1415697	SAC-5P-M12MS/1,5-PVC/M12FS	22,56 €	161
1415698	SAC-5P-M12MS/3,0-PVC/M12FS	24,43 €	161
1415699	SAC-5P-M12MS/0,3-PVC/M12FR	21,23 €	161
1415700	SAC-5P-M12MS/0,6-PVC/M12FR	21,63 €	161
1415701	SAC-5P-M12MS/1,5-PVC/M12FR	22,80 €	161
1415702	SAC-5P-M12MS/3,0-PVC/M12FR	24,66 €	161
1415703	SAC-5P-M12MS/0,3-PVC/M12FR-3L	28,22 €	161
1415704	SAC-5P-M12MS/0,6-PVC/M12FR-3L	28,63 €	161
1415705	SAC-5P-M12MS/1,5-PVC/M12FR-3L	29,73 €	161
1415861	SAC-3P-M 8MS/1,5-PVC	9,71 €	157
1415862	SAC-3P-M 8MS/3,0-PVC	10,81 €	157
1415863	SAC-3P-M 8MS/5,0-PVC	12,43 €	157
1415865	SAC-3P-M 8MR/1,5-PVC	10,05 €	157
1415866	SAC-3P-M 8MR/3,0-PVC	11,21 €	157
1415867	SAC-3P-M 8MR/5,0-PVC	12,83 €	157
1415869	SAC-3P-M 8MR/10,0-PVC	16,87 €	157
1415870	SAC-3P- 1,5-PVC/M 8FS	9,89 €	157
1415871	SAC-3P- 3,0-PVC/M 8FS	11,04 €	157
1415872	SAC-3P- 1,5-PVC/M 8FR	10,35 €	157
1415874	SAC-3P- 1,5-PVC/M 8FR-2L	14,62 €	157
1415875	SAC-3P- 3,0-PVC/M 8FR-2L	15,89 €	157
1415876	SAC-3P-10,0-PVC/M 8FR-2L	21,55 €	157
1415877	SAC-3P-M 8MS/ 0,3-PVC/M 8FS	17,21 €	157
1415878	SAC-3P-M 8MS/ 0,6-PVC/M 8FS	17,56 €	157
1415879	SAC-3P-M 8MS/ 1,5-PVC/M 8FS	18,20 €	157
1415880	SAC-3P-M 8MS/ 3,0-PVC/M 8FS	19,41 €	157
1415881	SAC-3P-M 8MR/0,3-PVC/M 8FS	17,62 €	157
1415882	SAC-3P-M 8MR/0,6-PVC/M 8FS	17,97 €	157
1415883	SAC-3P-M 8MR/1,5-PVC/M 8FS	18,55 €	157
1415884	SAC-3P-M 8MR/3,0-PVC/M 8FS	19,82 €	157
1415886	SAC-3P-M 8MS/0,3-PVC/M 8FR	17,68 €	157
1415888	SAC-3P-M 8MS/0,6-PVC/M 8FR	18,02 €	157
1415889	SAC-3P-M 8MS/1,5-PVC/M 8FR	18,72 €	157
1415890	SAC-3P-M 8MS/3,0-PVC/M 8FR	19,87 €	157
1415891	SAC-3P-M 8MR/3,0-PVC/M 8FR	18,09 €	157
1415892	SAC-3P-M 8MR/ 0,6-PVC/M 8FR	18,43 €	157
1415893	SAC-3P-M 8MR/ 1,5-PVC/M 8FR	19,01 €	157
1415894	SAC-3P-M 8MR/ 3,0-PVC/M 8FR	20,28 €	157
1415896	SAC-3P-M 8MS/0,3-PVC/M 8FR-2L	22,07 €	157
1415897	SAC-3P-M 8MS/0,6-PVC/M 8FR-2L	22,41 €	157
1415898	SAC-3P-M 8MS/1,5-PVC/M 8FR-2L	23,05 €	157
1415899	SAC-3P-M 8MS/3,0-PVC/M 8FR-2L	24,26 €	157
1415901	SAC-3		

Sip.no.	Açıklama	Fiyat	Sayfa	Sip.no.	Açıklama	Fiyat	Sayfa	Sip.no.	Açıklama	Fiyat	Sayfa
1416376	VS-OE-OE-93C-100,0	937,00 €	177	1452615	SACB-4/ 8-L-10,0PUR SCO P	112,00 €	164	1605636	SF-7PS2000	2,81 €	165
1416389	VS-OE-OE-93B-100,0	608,00 €	177	1452631	SACB-6/ 6-L-5,0PUR SCO P	88,12 €	164	1605639	SF-7QP2000	1,65 €	166
1416392	VS-OE-OE-93A-100,0	450,00 €	177	1452644	SACB-6/ 6-L-10,0PUR SCO P	112,00 €	164	1605643	SF-7QS2000	2,81 €	165
1416667	VS-OE-OE-94B-100,0	772,00 €	176	1452660	SACB-6/12-L-5,0PUR SCO P	124,00 €	164	1605738	SM-20KP006	3,21 €	166
1417274	CUC-I-J1ZNI-S/R4IDC8	22,96 €	176	1452673	SACB-6/12-L-10,0PUR SCO P	157,00 €	164	1605739	SM-20KP007	3,21 €	166
1417296	HC-M-02-AT-F-16	39,16 €	175	1452699	SACB-8/ 8-L-5,0PUR SCO P	108,00 €	164	1605745	SM-36KP003	2,81 €	166
1417297	HC-M-02-AT-M-16	39,16 €	175	1452709	SACB-8/ 6-L-10,0PUR SCO P	112,00 €	164	1605750	SM-36KP006	5,32 €	166
1417302	HC-M-08-GBIT-CT-M	40,08 €	175	1452725	SACB-8/16-L-5,0PUR SCO P	147,00 €	164	1605754	SM-36KP008	5,55 €	166
1417303	HC-M-08-GBIT-CT-F	37,66 €	175	1452738	SACB-8/16-L-10,0PUR SCO P	152,00 €	164	1605760	SM-36KS003	4,82 €	166
1417362	VS-OE-OE-93B/...*	#YOK	248	1452806	SACB-4/ 4-L-C SCO P	72,70 €	164	1605771	SM-5EP1N8A9003	180,00 €	166
1417372	HC-M-05-PT-M	10,70 €	175	1452819	SACB-4/ 8-L-C SCO P	75,08 €	164	1605826	SM-7EP1N8A9003	175,00 €	166
1417373	HC-M-05-PT-F	11,11 €	175	1452822	SACB-6/ 6-L-C SCO P	90,50 €	164	1607057	SM-36KP009	2,79 €	166
1417379	HC-M-01-AT-F-40	50,94 €	175	1452835	SACB-6/12-L-C SCO P	95,26 €	164	1607231	RF-12P1N8A900DU	25,17 €	165
1417381	HC-M-01-AT-M-40	44,93 €	175	1452848	SACB-8/ 8-L-C SCO P	114,00 €	164	1607233	RF-12P1N8AAD00	22,38 €	165
1417390	HC-M-02-AT-F-35	57,06 €	175	1452851	SACB-8/16-L-C SCO P	130,00 €	164	1607236	RF-12P1N8AWA00	14,20 €	165
1417392	HC-M-02-AT-M-35	47,36 €	175	1453821	SAC-3P-10,0-PVC/M12FR	19,42 €	158	1607276	RF-12S1N8A80DU	24,94 €	165
1417433	HC-M-03-PN-M-F	3,17 €	175	1453889	SAC-5P-5,0-PVC/M12FS	16,97 €	161	1607326	RF-17P1N8A900DU	26,08 €	165
1417434	HC-M-02-PN-M-F	3,17 €	175	1454817	SAC-4P-M12MS/ 0,6-PVC/M12FR	19,82 €	160	1607328	RF-17P1N8AAD00	23,27 €	165
1419001	VS-08-RJ45-10G/Q	32,86 €	176	1459506	VL3 UPC	Sorunuz	272	1607340	RF-17S1N8A80DU	25,76 €	165
1419639	SACC-M12MSS-2PECON-PG 9-M	24,50 €	156	1461299	FLT-MB-T1-264/25-1+1-UT	494,00 €	145	1607355	SF-10KP004	1,66 €	165
1419640	SACC-M12FSS-2PECON-PG 9-M	24,50 €	156	1461300	FLT-MB-T1-264/25-1+1-UT-R	546,00 €	145	1607406	SF-6DP2000	1,68 €	165
1419641	SACC-M12MRS-2PECON-PG 9-M	24,50 €	156	1461303	FLT-MB-T1-264/25-3+1-UT	1.050,00 €	145	1607452	SF-Z0025	2.870,00 €	166
1419642	SACC-M12FRS-2PECON-PG 9-M	24,50 €	156	1461304	FLT-MB-T1-264/25-3+1-UT-R	1.155,00 €	145	1607454	SF-Z0026	3.026,00 €	166
1419886	HC-M-RJ45-08-GC-F/F	42,51 €	175	1500774	SACC-M12MS-5CON-PG 9	15,62 €	155	1607860	RF-17P1N8AWA00	19,48 €	165
1419887	HC-M-RJ45-08-M	39,04 €	175	1500787	SACC-M12FS-5CON-PG9	15,62 €	155	1607927	SM-5EPWN8AAD00S	87,02 €	166
1421126	CUC-IND-C1ZNI-S/R4IP8	34,89 €	177	1500790	SACC-M12FR-5CON-PG9	15,62 €	155	1607931	SM-7EPWN8AAD00S	92,04 €	166
1421127	CUC-IND-C1ZNI-B/R4IP8	42,70 €	177	1501252	SACC-M 8MS-3CON-M-SW	16,68 €	155	1613517	SM-5EPWN8AWT00	69,27 €	166
1421128	CUC-IND-C1ZNI-T/R4IP8	42,70 €	177	1501265	SACC-M 8MS-4CON-M-SW	17,76 €	155	1613527	SM-7EPWN8AWT00	69,41 €	166
1421607	CUC-IND-C1ZNI-S/R4IE8	34,89 €	176	1501540	SACC-M12MS-4CON-PG 9-SH	24,50 €	155	1615585	SF-Z0054	2.887,00 €	166
1421876	CUC-IND-C1ZNI-B/R4IE8	41,06 €	176	1505326	SAC-3P-5,0-PVC/M12FR-2L	19,18 €	158	1622450	EV-RCM-C1-AC30-DC6	658,00 €	181
1421877	CUC-IND-C1ZNI-T/R4IE8	42,70 €	176	1506532	SAC-3P-10,0-PVC/M 8FS	16,58 €	157	1624092	SD-FLASH-2GB-EV-EMOB	366,00 €	181
1423971	QPD H3PE2,5 4X9-10 BK	75,08 €	169	1506888	SACC-M 8FS-3CON-M-SW	16,68 €	155	1624130	EV-PLCC-AC1-DC1	5.026,00 €	181
1423972	QPD H3PE2,5 4X9-14 BK	75,08 €	169	1506891	SACC-M 8FS-4CON-M-SW	17,76 €	155	1624148	EV-T2AC-PARK	39,42 €	181
1423977	QPD W3PE2,5 6-10 M25 DT BK	26,09 €	169	1507764	SACC-M12MSB-5CON-PG9 SH AU	31,87 €	155	1624153	EV-T2CCS-PARK	45,58 €	181
1423989	QPD C3PE2,5 2X6-10 BK	18,11 €	169	1507777	SACC-M12FSB-5CON-PG9 SH AU	31,87 €	155	1627355	EV-T2G3C-3AC32A-5,0M6,0ESBK01	315,00 €	181
1424222	HC-M-02-PT-F	23,42 €	175	1508174	SAC-3P-5,0-PVC/M 8FR-2L	17,68 €	157	1627785	EV-T2M3SE12-3AC32A-0,7M6,0E15	267,00 €	181
1424223	HC-M-02-PT-M	20,03 €	175	1508352	SACC-M12MS-5CON-PG 9 SH AU	31,87 €	155	1628484	M23-7EP198AA600S	23,98 €	168
1424224	HC-M-06-PT-F	19,05 €	175	1508365	SACC-M12FS-5CON-PG 9 SH AU	31,87 €	155	1628485	M23-5EP198AA600S	23,98 €	168
1424225	HC-M-06-PT-M	18,44 €	175	1508459	SAC-3P-5,0-PVC/M12FS-2L	19,18 €	158	1628486	M23-7EP198AA500S	23,98 €	168
1424228	HC-M-12-PT-F	22,33 €	175	1510748	SAC-3P-5,0-PVC/M 8FS	12,77 €	157	1628487	M23-5EP198AA500S	23,98 €	168
1424246	HC-M-12-PT-M	21,83 €	175	1511857	SACC-M12MS-8CON-PG 9-SH	37,99 €	155	1628488	M23-7ES198AA600S	23,98 €	168
1424658	SACC-M12MS-5PL SH	26,88 €	156	1511860	SACC-M12FS-8CON-PG 9-SH	40,49 €	155	1628489	M23-5ES198AA600S	23,98 €	168
1424659	SACC-M12MR-5PL SH	30,06 €	156	1513334	SACC-M12MS-8CON-PG9-M	31,31 €	155	1628490	M23-7ES198AA500S	23,98 €	168
1424660	SACC-M12FS-5PL SH	27,57 €	156	1513347	SACC-M12FS-8CON-PG9-M	31,31 €	155	1628491	M23-5ES198AA500S	23,98 €	168
1424661	SACC-M12FR-5PL SH	30,85 €	156	1513431	SACC-M12MR-5CON-PG9	15,01 €	155	1628492	M23-17P1N8AA600S	21,06 €	168
1424662	SACC-M12MSB-5PL SH	28,35 €	156	1515170	SACC-M12FS-4CON-PG 9-SH	24,50 €	155	1628493	M23-17S1N8AA600S	21,06 €	168
1424663	SACC-M12MRB-5PL SH	31,19 €	156	1533576	SAC-4P-2,0-PUR/M12FS	14,06 €	248	1628494	M23-12P1N8AA600S	21,06 €	168
1424664	SACC-M12FSB-5PL SH	29,15 €	156	1542884	SACC-M 8MS-3CON-M-0,34-SH	29,38 €	155	1628495	M23-12S1N8AA600S	21,06 €	168
1424666	SACC-M12MS-4PL SH	24,28 €	156	1542897	SACC-M 8MS-4CON-M-0,34-SH	30,52 €	155	1628496	M23-17P1N8AA500S	21,06 €	168
1424667	SACC-M12MR-4PL SH	28,25 €	156	1542907	SACC-M 8FS-3CON-M-0,34-SH	29,38 €	155	1628497	M23-17S1N8AA500S	21,06 €	168
1424668	SACC-M12FS-4PL SH	24,85 €	156	1542910	SACC-M 8FS-4CON-M-0,34-SH	30,52 €	155	1628498	M23-12P1N8AA500S	21,06 €	168
1424669	SACC-M12FR-4PL SH	28,92 €	156	1544976	SAC-4P-1,5-PVC/M12FS	11,16 €	160	1628499	M23-12S1N8AA500S	21,06 €	168
1425186	SI-RND-R1A	55,79 €	176	1554513	SACC-M12MSD-4Q SH PN	31,65 €	177	1628811	M23-7ES198A80DNS	40,05 €	168
1430417	SACC-M12MRB-5CON-PG 9-SH	33,24 €	155	1554526	SACC-M12FSD-4Q SH PN	32,79 €	177	1628815	M23-5ES198A80DNS	40,05 €	168
1430420	SACC-M12FRB-5CON-PG 9-SH	33,24 €	155	1579051	SAC-3P-5,0-PVC/M12FR	14,40 €	158	1628867	M23-7EP198A80DNS	40,05 €	168
1430433	SACC-M12FR-5CON-PG 9-SH	32,55 €	155	1580537	HC-K 6/0-EBUS	71,61 €	174	1628871	M23-5EP198A80DNS	40,05 €	168
1433147	VL3 UPC 1320	1.284,00 €	272	1580538	HC-K 6/0-ESTS	61,91 €	174	1629152	M23-17P1N8A80DUS	25,37 €	168
1433148	VL3 UPC 1110	1.088,00 €	272	1585045	Q 1,5/4A50/24-M20KU-ESA-BK	34,71 €	169	1629156	M23-17S1N8A80DUS	25,37 €	168
1433152	VL3 UPC 2430	1.480,00 €	272	1585210	HC-A03-I-UT-M	14,20 €	173	1629160	M23-12P1N8A80DUS	25,37 €	168
1441008	SACC-M 8MS-3Q0-0,25-M	13,58 €	155	1585223	HC-A03-I-UT-F	15,18 €	173	1629164	M23-12S1N8A80DUS	25,37 €	168
1441011	SACC-M 8MS-4Q0-0,25-M	15,01 €	155	1585236	HC-A04-I-UT-M	16,98 €	173	1629168	M23-09P1N8A80DUS	25,37 €	168
1441024	SACC-M 8MS-3Q0-0,5-M	13,58 €	155	1585249	HC-A04-I-UT-F	18,09 €	173	1629172	M23-09S1N8A80DUS	25,37 €	168
1441037	SACC-M 8MS-4Q0-0,5-M	15,01 €	155	1605499	SF-5EP1N8A900DU	53,82 €	165	1641688	SACC-M12FS-4Q0-0,34-M	12,47 €	155
1441040	SACC-M 8FS-3Q0-0,25-M	13,58 €	155	1605512	SF-5EP1N8AAD00	25,73 €	165	1641691	SACC-M12MS-4Q0-0,34-M	12,47 €	155
1441053	SACC-M 8FS-4Q0-0,25-M	15,01 €	155	1605520	SF-5EP1N8AWA00	23,42 €	165	1641772	SACC-M12FS-4Q0-0,75-M	12,58 €	155
1441066	SACC-M 8FS-3Q0-0,5-M	13,58 €	155	1605532	SF-5ES1N8A80DU	38,66 €	165	1641785	SACC-M12MS-4Q0-0,75-M	12,58 €	155
1441079	SACC-M 8FS-4Q0-0,5-M	15,01 €	155	1605554	SF-6AP2000	1,61 €	165	1641879	Q 0,34/4IDC/16-16KU-KU BK	15,49 €	169
1446320	SAC-3P-3,0-PVC/M 8FR	11,62 €	157	1605566	SF-6FS2000	3,14 €	165	1642140	Q 0,75/4IDC/18-18KU-KU BK	18,82 €	169
1446333	SAC-4P-10,0-PVC/M12FS	21,44 €	160	1605575	SF-7EP1N8A900DU	55,17 €	165	1642153	Q 1,5/4IDC/24-24KU-KU BK	22,52 €	169
1447280	SAC-3P-M 8MS/10,0-PVC	15,71 €	157	1605586	SF-7EP1N8AAD00	26,08 €	165	1643000	Q 1,5/4FL/24-M20KU-ESA BK	18,35 €	169
1452576	SACB-4/ 4-L-5,0PUR SCO P	69,07 €	164	1605589	SF-7EP1N8AWA00	24,73 €	165	1648115	HC-B 6-I-UT-M	12,78 €	173
1452589	SACB-4/ 4-L-10,0PUR SCO P	89,37 €	164	1605602	SF-7ES1N8A80DU	40,07 €	165	1648128	HC-B 6-I-UT-F	13,23 €	173
1452602	SACB-4/ 8-L-5,0PUR SCO P	83,35 €	164	1605634	SF-7PP2000	1,55 €	165	1648173	HC-B 10-I-UT-M	16,38 €	173

Sip.no.	Açıklama	Fiyat	Sayfa
1648186	HC-B 10-I-UT-F	16,74 €	173
1648238	HC-B 16-I-UT-M	20,03 €	174
1648241	HC-B 16-I-UT-F	20,99 €	174
1648296	HC-B 24-I-UT-M	25,99 €	174
1648306	HC-B 24-I-UT-F	27,84 €	174
1656482	VS-SI-EB-EMV-1	65,49 €	177
1656495	VS-SI-EB-EMV-2	101,00 €	177
1656505	VS-SI-SD-DE	71,61 €	177
1656725	VS-08-RJ45-5-Q/IP20	31,19 €	176
1657708	VS-SI-FP-2DSUB9-GC-BU/ST	71,61 €	177
1657766	VS-SI-FP-2RJ45-5-MOD-BU/BU	67,92 €	177
1658435	VS-PN-RJ45-5-Q/IP20	31,78 €	177
1662256	SACC-M12MS-5CON-PG 7	15,62 €	155
1662298	SACC-M12FS-5CON-PG 7	15,62 €	155
1662308	SACC-M12FR-5CON-PG 7	15,62 €	155
1662528	SACC-M12MS-4CON-PG 7-M	13,11 €	155
1662968	SACC-M12FS-5CON-PG 7-M	15,85 €	155
1662984	SACC-M12FR-5CON-PG 7-M	15,85 €	155
1663116	SACC-M12MS-5CON-PG 7-M	15,85 €	155
1663129	SACC-M12MR-5CON-PG 7-M	15,85 €	155
1663501	HC-M-PN3-4,00-ST	6,91 €	175
1663530	HC-M-PN3-4,00-BU	6,91 €	175
1668014	SAC-3P-M12MS/1,5-PUR	11,40 €	158
1668027	SAC-3P-M12MS/3,0-PUR	13,82 €	158
1668030	SAC-3P-M12MS/5,0-PUR	17,15 €	158
1668043	SAC-4P-M12MS/ 1,5-PUR	12,32 €	160
1668056	SAC-4P-M12MS/ 3,0-PUR	15,14 €	160
1668069	SAC-4P-M12MS/ 5,0-PUR	18,82 €	160
1668108	SAC-4P- 1,5-PUR/M12FS	12,32 €	160
1668111	SAC-4P- 3,0-PUR/M12FS	15,14 €	160
1668124	SAC-4P- 5,0-PUR/M12FS	18,82 €	160
1668137	SAC-3P-M12MR/1,5-PUR	11,84 €	158
1668140	SAC-3P-M12MR/3,0-PUR	14,30 €	158
1668153	SAC-3P-M12MR/5,0-PUR	17,52 €	158
1668166	SAC-4P-M12MR/1,5-PUR	12,87 €	160
1668179	SAC-4P-M12MR/3,0-PUR	15,62 €	160
1668182	SAC-4P-M12MR/5,0-PUR	19,30 €	160
1668195	SAC-3P- 1,5-PUR/M12FR B	12,32 €	158
1668205	SAC-3P- 3,0-PUR/M12FR B	14,78 €	158
1668218	SAC-3P- 5,0-PUR/M12FR B	18,11 €	158
1668221	SAC-4P- 1,5-PUR/M12FR	12,87 €	160
1668234	SAC-4P- 3,0-PUR/M12FR	15,62 €	160
1668247	SAC-4P- 5,0-PUR/M12FR	19,30 €	160
1668289	SAC-4P- 1,5-PUR/M12FR-3L	19,19 €	160
1668292	SAC-4P- 3,0-PUR/M12FR-3L	21,92 €	160
1668302	SAC-4P- 5,0-PUR/M12FR-3L	25,64 €	160
1668357	SAC-4P-M12MS/ 0,3-PUR/M12FS	19,53 €	160
1668360	SAC-4P-M12MS/ 0,6-PUR/M12FS	20,02 €	160
1668373	SAC-4P-M12MS/ 1,5-PUR/M12FS	21,80 €	160
1668386	SAC-4P-M12MS/ 3,0-PUR/M12FS	24,62 €	160
1668399	SAC-3P-M12MS/ 0,3-PUR/M12FR B	19,30 €	158
1668409	SAC-3P-M12MS/ 0,6-PUR/M12FR B	19,78 €	158
1668412	SAC-3P-M12MS/ 1,5-PUR/M12FR B	21,33 €	158
1668425	SAC-3P-M12MS/ 3,0-PUR/M12FR B	23,59 €	158
1668470	SAC-4P-M12MS/ 0,3-PUR/M12FR	20,02 €	160
1668483	SAC-4P-M12MS/ 0,6-PUR/M12FR	20,49 €	160
1668496	SAC-4P-M12MS/ 1,5-PUR/M12FR	22,16 €	160
1668506	SAC-4P-M12MS/ 3,0-PUR/M12FR	24,95 €	160
1668519	SAC-4P-M12MS/ 0,3-PUR/M12FR-3L	26,43 €	160
1668522	SAC-4P-M12MS/ 0,6-PUR/M12FR-3L	26,88 €	160
1668535	SAC-4P-M12MS/ 1,5-PUR/M12FR-3L	28,59 €	160
1668548	SAC-4P-M12MS/ 3,0-PUR/M12FR-3L	31,42 €	160
1668593	SAC-4P-M12MR/0,3-PUR/M12FS	20,02 €	160
1668603	SAC-4P-M12MR/0,6-PUR/M12FS	20,49 €	160
1668616	SAC-4P-M12MR/1,5-PUR/M12FS	22,16 €	160
1668629	SAC-4P-M12MR/3,0-PUR/M12FS	24,95 €	160
1668632	SAC-3P-M12MR/0,3-PUR/M12FR B	19,78 €	158
1668645	SAC-3P-M12MR/0,6-PUR/M12FR B	20,25 €	158
1668658	SAC-3P-M12MR/1,5-PUR/M12FR B	21,80 €	158
1668661	SAC-3P-M12MR/3,0-PUR/M12FR B	24,17 €	158
1668713	SAC-4P-M12MR/0,3-PUR/M12FR	20,49 €	160
1668726	SAC-4P-M12MR/0,6-PUR/M12FR	20,96 €	160
1668739	SAC-4P-M12MR/1,5-PUR/M12FR	22,63 €	160

Sip.no.	Açıklama	Fiyat	Sayfa
1668742	SAC-4P-M12MR/3,0-PUR/M12FR	25,41 €	160
1668755	SAC-4P-M12MR/0,3-PUR/M12FR-3L	27,00 €	160
1668768	SAC-4P-M12MR/0,6-PUR/M12FR-3L	27,45 €	160
1668771	SAC-4P-M12MR/1,5-PUR/M12FR-3L	29,04 €	160
1668784	SAC-4P-M12MR/3,0-PUR/M12FR-3L	31,76 €	160
1669628	SAC-3P- 5,0-PUR/M 8FS	15,85 €	157
1669631	SAC-3P- 5,0-PUR/M 8FR	16,21 €	157
1669712	SAC-3P- 1,5-PUR/M 8FS	10,89 €	157
1669725	SAC-3P- 3,0-PUR/M 8FS	13,11 €	157
1669738	SAC-3P- 1,5-PUR/M 8FR	11,46 €	157
1669741	SAC-3P- 3,0-PUR/M 8FR	13,47 €	157
1669767	SAC-5P-M12MS/1,5-PUR	13,58 €	161
1669770	SAC-5P-M12MS/3,0-PUR	16,68 €	161
1669783	SAC-5P-M12MS/5,0-PUR	20,96 €	161
1669796	SAC-5P-M12MR/1,5-PUR	14,18 €	161
1669806	SAC-5P-M12MR/3,0-PUR	17,15 €	161
1669819	SAC-5P-M12MR/5,0-PUR	21,45 €	161
1669822	SAC-5P- 1,5-PUR/M12FS	13,82 €	161
1669835	SAC-5P- 3,0-PUR/M12FS	17,05 €	161
1669848	SAC-5P- 5,0-PUR/M12FS	21,20 €	161
1669851	SAC-5P- 1,5-PUR/M12FR	14,06 €	161
1669864	SAC-5P- 3,0-PUR/M12FR	17,28 €	161
1669877	SAC-5P- 5,0-PUR/M12FR	21,45 €	161
1669880	SAC-5P- 1,5-PUR/M12FR-3L	20,13 €	161
1669893	SAC-5P- 3,0-PUR/M12FR-3L	23,23 €	161
1669903	SAC-5P- 5,0-PUR/M12FR-3L	27,57 €	161
1671069	SAC-3P- 1,5-PUR/M 8FR-2L	15,96 €	157
1671072	SAC-3P- 3,0-PUR/M 8FR-2L	17,99 €	157
1671085	SAC-3P- 5,0-PUR/M 8FR-2L	20,73 €	157
1676750	HC-M-PN2-6,00-ST	6,91 €	175
1676763	HC-M-PN2-6,00-BU	6,91 €	175
1679414	HC-K 4/0-ESTS	84,90 €	174
1679427	HC-K 4/0-EBUS	95,87 €	174
1681017	SAC-3P-10,0-PUR/M12FR B	26,20 €	158
1681020	SAC-4P-10,0-PUR/M12FR-3L	34,94 €	160
1681088	SACC-M12MS-4CON-PG 7	12,76 €	155
1681101	SACC-M12MR-4CON-PG7-M	13,11 €	155
1681114	SACC-M12FS-4CON-PG7	12,76 €	155
1681127	SACC-M12FS-4CON-PG7-M	13,11 €	155
1681130	SACC-M12FR-4CON-PG7	12,76 €	155
1681143	SACC-M12FR-4CON-PG7-M	13,11 €	155
1681389	SAC-4P-10,0-PUR/M12FR	28,92 €	160
1681460	SACC-M12MS-5CON-PG 9-M	15,85 €	155
1681486	SACC-M12FS-5CON-PG9-M	15,85 €	155
1681499	SACC-M12FR-5CON-PG9-M	15,85 €	155
1681509	SAC-3P-M12MS/0,6-PUR/M12FS	18,47 €	158
1681512	SAC-3P-M12MS/0,6-PUR/M12FS	18,82 €	158
1681525	SAC-3P-M12MS/1,5-PUR/M12FS	20,37 €	158
1681538	SAC-3P-M12MS/3,0-PUR/M12FS	22,76 €	158
1681541	SAC-3P-M12MS/ 0,3-PUR/M12FR	18,95 €	158
1681554	SAC-3P-M12MS/ 0,6-PUR/M12FR	19,42 €	158
1681567	SAC-3P-M12MS/ 1,5-PUR/M12FR	20,96 €	158
1681570	SAC-3P-M12MS/ 3,0-PUR/M12FR	23,23 €	158
1681583	SAC-5P-M12MS/0,3-PUR/M12FS	21,57 €	161
1681596	SAC-5P-M12MS/0,6-PUR/M12FS	22,16 €	161
1681606	SAC-5P-M12MS/1,5-PUR/M12FS	24,17 €	161
1681619	SAC-5P-M12MS/3,0-PUR/M12FS	27,34 €	161
1681622	SAC-5P-M12MS/0,3-PUR/M12FR	21,80 €	161
1681635	SAC-5P-M12MS/0,6-PUR/M12FR	22,39 €	161
1681648	SAC-5P-M12MS/1,5-PUR/M12FR	24,39 €	161
1681651	SAC-5P-M12MS/3,0-PUR/M12FR	27,57 €	161
1681664	SAC-3P-M 8MS/1,5-PUR	10,65 €	157
1681677	SAC-3P-M 8MS/3,0-PUR	12,87 €	157
1681680	SAC-3P-M 8MS/5,0-PUR	15,62 €	157
1681693	SAC-3P-M 8MR/1,5-PUR	11,15 €	157
1681703	SAC-3P-M 8MR/3,0-PUR	13,23 €	157
1681716	SAC-3P-M 8MR/5,0-PUR	15,96 €	157
1681787	SAC-4P-M 8MS/1,5-PUR	11,58 €	159
1681790	SAC-4P-M 8MS/3,0-PUR	14,06 €	159
1681800	SAC-4P-M 8MS/5,0-PUR	17,28 €	159
1681813	SAC-4P-M 8MR/1,5-PUR	11,96 €	159
1681826	SAC-4P-M 8MR/3,0-PUR	14,42 €	159
1681839	SAC-4P-M 8MR/5,0-PUR	17,63 €	159

Sip.no.	Açıklama	Fiyat	Sayfa
1681842	SAC-4P- 1,5-PUR/M 8FS	11,84 €	159
1681855	SAC-4P- 3,0-PUR/M 8FS	14,30 €	159
1681868	SAC-4P- 5,0-PUR/M 8FS	17,52 €	159
1681871	SAC-4P- 1,5-PUR/M 8FR	12,27 €	159
1681884	SAC-4P- 3,0-PUR/M 8FR	14,78 €	159
1681897	SAC-4P- 5,0-PUR/M 8FR	17,99 €	159
1681907	SAC-3P-M 8MS/ 0,3-PUR/M 8FS	17,99 €	157
1681910	SAC-3P-M 8MS/ 0,6-PUR/M 8FS	18,35 €	157
1681923	SAC-3P-M 8MS/ 1,5-PUR/M 8FS	19,53 €	157
1681936	SAC-3P-M 8MS/ 3,0-PUR/M 8FS	21,68 €	157
1681949	SAC-3P-M 8MS/0,3-PUR/M 8FR	18,35 €	157
1681952	SAC-3P-M 8MS/0,6-PUR/M 8FR	18,82 €	157
1681965	SAC-3P-M 8MS/1,5-PUR/M 8FR	20,02 €	157
1681978	SAC-3P-M 8MS/3,0-PUR/M 8FR	22,04 €	157
1681981	SAC-3P-M 8MS/0,3-PUR/M 8FR-2L	22,87 €	157
1681994	SAC-3P-M 8MS/0,6-PUR/M 8FR-2L	23,35 €	157
1682003	SAC-3P-M 8MS/1,5-PUR/M 8FR-2L	24,73 €	157
1682016	SAC-3P-M 8MS/3,0-PUR/M 8FR-2L	26,65 €	157
1682029	SAC-3P-M 8MR/0,3-PUR/M 8FS	18,35 €	157
1682032	SAC-3P-M 8MR/0,6-PUR/M 8FS	18,71 €	157
1682045	SAC-3P-M 8MR/1,5-PUR/M 8FS	20,02 €	157
1682058	SAC-3P-M 8MR/3,0-PUR/M 8FS	22,04 €	157
1682061	SAC-3P-M 8MR/0,3-PUR/M 8FR	18,95 €	157
1682074	SAC-3P-M 8MR/ 0,6-PUR/M 8FR	19,30 €	157
1682087	SAC-3P-M 8MR/ 1,5-PUR/M 8FR	20,49 €	157
1682090	SAC-3P-M 8MR/ 3,0-PUR/M 8FR	22,52 €	157
1682100	SAC-3P-M 8MR/0,3-PUR/M 8FR-2L	23,35 €	157
1682113	SAC-3P-M 8MR/0,6-PUR/M 8FR-2L	23,82 €	157
1682126	SAC-3P-M 8MR/1,5-PUR/M 8FR-2L	25,07 €	157
1682139	SAC-3P-M 8MR/3,0-PUR/M 8FR-2L	27,22 €	157
1682142	SAC-4P-M 8MS/0,3-PUR/M 8FS	19,06 €	159
1682155	SAC-4P-M 8MS/0,6-PUR/M 8FS	19,53 €	159
1682168	SAC-4P-M 8MS/1,5-PUR/M 8FS	20,96 €	159
1682171	SAC-4P-M 8MS/3,0-PUR/M 8FS	23,35 €	159
1682184	SAC-4P-M 8MR/0,3-PUR/M 8FR	19,42 €	159
1682197	SAC-4P-M 8MS/0,6-PUR/M 8FR	19,90 €	159
1682207	SAC-4P-M 8MS/1,5-PUR/M 8FR	21,45 €	159
1682210	SAC-4P-M 8MS/3,0-PUR/M 8FR	23,71 €	159
1682223	SAC-4P-M 8MR/0,3-PUR/M 8FS	19,42 €	159
1682236	SAC-4P-M 8MR/0,6-PUR/M 8FS	19,90 €	159
1682249	SAC-4P-M 8MR/1,5-PUR/M 8FS	21,33 €	159
1682252	SAC-4P-M 8MR/3,0-PUR/M 8FS	23,71 €	159
1682265	SAC-4P-M 8MR/0,3-PUR/M 8FR	19,78 €	159
1682278	SAC-4P-M 8MR/0,6-PUR/M 8FR	20,37 €	159
1682281	SAC-4P-M 8MR/1,5-PUR/M 8FR	21,80 €	159
1682294	SAC-4P-M 8MR/3,0-PUR/M 8FR	24,28 €	159
1682566	SAC-3P-M12MS/10,0-PUR	25,30 €	158
1682993	SAC-4P-M12MS/10,0-PUR	28,25 €	160
1683002	SAC-4P-10,0-PUR/M12FS	28,25 €	160
1683361	SAC-5P-M12MS/10,0-PUR	31,65 €	161
1683374	SAC-5P-M12MS/10,0-PUR/M12FS	31,99 €	161
1683484	SAC-4P-10,0-PUR/M 8FS	25,75 €	159
1683510	SAC-3P- 5,0-PUR/M12FS	17,15 €	158
1683594	SAC-3P-10,0-PUR/M 8FR-2L	27,79 €	157
1692404	SACB-4/ 4-L-M23	98,89 €	164
1692417	SACB-4/ 8-L-M23	128,00 €	164
1692420	SACB-6/ 6-L-M23	116,00 €	164
1692433	SACB-6/12-L-M23	151,00 €	164
1692446	SACB-8/ 8-L-M23	133,00 €	164
1693034	SAC-3P-10,0-PUR/M12FS	25,30 €	158
1693173	SAC-3P-M12MS/0,5-PVC	13,82 €	158
1693416	SACC-M12MS-5CON-PG 7-SH	27,45 €	155
1693429	SACC-M12MR-5CON-PG 7-SH	32,55 €	155
1693526	SAC-4P- 3,0-PVC/M12FR	13,47 €	160
1693539	SAC-4P- 5,0-PVC/M12FR	16,01 €	16

Sip.no.	Açıklama	Fiyat	Sayfa
1694185	SAC-3P- 1,5-PUR/M12FS-2L	16,80 €	158
1694198	SAC-3P- 3,0-PUR/M12FS-2L	19,19 €	158
1694266	SACC-M12MS-5CON-PG 9-SH	27,45 €	155
1694279	SACC-M12MR-4CON-PG 7-SH	28,82 €	155
1694282	SACC-M12MR-5CON-PG 9-SH	32,55 €	155
1694295	SACC-M12FS-4CON-PG 7-SH	24,05 €	155
1694305	SACC-M12FS-5CON-PG 7-SH	27,45 €	155
1694318	SACC-M12FS-5CON-PG 9-SH	27,90 €	155
1694392	SAC-3P- 1,5-PUR/M12FR-2L	16,80 €	158
1694402	SAC-3P- 3,0-PUR/M12FR-2L	19,19 €	158
1694415	SAC-3P- 5,0-PUR/M12FR-2L	22,39 €	158
1694428	SAC-3P-10,0-PUR/M12FR-2L	30,62 €	158
1694431	SAC-5P-10,0-PUR/M12FR-3L	38,11 €	161
1694444	SAC-3P-M12MR/10,0-PUR	25,75 €	158
1694457	SAC-4P-M12MR/10,0-PUR	28,82 €	160
1694460	SAC-5P-M12MR/10,0-PUR	32,10 €	161
1694486	SAC-3P- 1,5-PUR/M12FS	11,52 €	158
1694499	SAC-3P- 3,0-PUR/M12FS	13,82 €	158
1694509	SAC-3P- 1,5-PUR/M12FR	11,96 €	158
1694512	SAC-3P- 3,0-PUR/M12FR	14,42 €	158
1694525	SAC-3P- 5,0-PUR/M12FR	17,63 €	158
1694538	SAC-3P-10,0-PUR/M12FR	25,87 €	158
1694541	SAC-5P-10,0-PUR/M12FR	32,22 €	161
1694554	SAC-3P-M12MS/ 0,3-PUR/M12FR-2L	23,71 €	158
1694567	SAC-3P-M12MS/ 0,6-PUR/M12FR-2L	24,28 €	158
1694570	SAC-3P-M12MS/ 1,5-PUR/M12FR-2L	25,64 €	158
1694583	SAC-3P-M12MS/ 3,0-PUR/M12FR-2L	28,13 €	158
1694635	SAC-5P-M12MS/0,3-PUR/M12FR-3L	27,90 €	161
1694648	SAC-5P-M12MS/0,6-PUR/M12FR-3L	28,35 €	161
1694651	SAC-5P-M12MS/1,5-PUR/M12FR-3L	30,52 €	161
1694787	SAC-3P- 5,0-PUR/M12FS-2L	22,39 €	158
1694790	SAC-3P-10,0-PUR/M12FS-2L	30,62 €	158
1694800	SAC-4P- 1,5-PUR/M12FS-2L	17,63 €	160
1694813	SAC-4P- 3,0-PUR/M12FS-2L	20,37 €	160
1694826	SAC-4P- 5,0-PUR/M12FS-2L	24,17 €	160
1694839	SAC-4P-10,0-PUR/M12FS-2L	33,69 €	160
1702473	PTSM 0,5/ 2-2,5-H SMD R24	1,18 €	191
1702474	PTSM 0,5/ 4-2,5-H SMD R24	1,66 €	191
1704004	KDS 3	2,07 €	202
1704020	KDS10	4,61 €	202
1704415	ZFK3DS 1,5-5,08	1,45 €	189
1704554	ZFK3DSA 1,5-6,08	1,88 €	189
1704853	PTSM 0,5/ 2-P-2,5 WH	1,36 €	191
1704854	PTSM 0,5/ 3-P-2,5 WH	1,94 €	191
1704857	PTSM 0,5/ 4-P-2,5 WH	2,49 €	191
1704858	PTSM 0,5/ 5-P-2,5 WH	3,06 €	191
1704936	MKDS 5/ 3-7,62	2,28 €	204
1704994	ZFKDSA 1-W-6,35	0,63 €	189
1705003	ZFKDS 1-W-3,81	0,49 €	189
1706714	ZFKDS 1,5-W-5,08	0,53 €	189
1706730	ZFKDSA 1,5-W-7,62	0,69 €	189
1708744	TW 50/ 1-CL	13,63 €	206
1708745	TW 50/ 2-CL	27,34 €	206
1708746	TW 50/ 3-CL	40,94 €	206
1708748	TW 50/ 4-CL	54,55 €	206
1708752	TW 95/ 1-CL	34,02 €	206
1708753	TW 95/ 2-CL	67,94 €	206
1708754	TW 95/ 3-CL	102,00 €	206
1708755	TW 95/ 4-CL	138,00 €	206
1709450	PTSM 0,5/ 2-PI-2,5 WH	1,49 €	191
1709451	PTSM 0,5/ 3-PI-2,5 WH	2,10 €	191
1709452	PTSM 0,5/ 4-PI-2,5 WH	2,73 €	191
1709453	PTSM 0,5/ 5-PI-2,5 WH	3,34 €	191
1709457	PTSM 0,5/ 2-PL-2,5 WH	1,42 €	191
1709459	PTSM 0,5/ 3-PL-2,5 WH	2,02 €	191
1709460	PTSM 0,5/ 4-PL-2,5 WH	2,60 €	191
1709462	PTSM 0,5/ 5-PL-2,5 WH	3,20 €	191
1711725	MKDS 3/ 2-5,08	1,14 €	189
1711738	MKDS 3/ 3-5,08	1,71 €	189
1713723	SMKDS 3/ 2-5,08	1,23 €	189
1713736	SMKDS 3/ 3-5,08	1,84 €	189
1714955	MKDS 5/ 2-6,35	1,50 €	204
1714968	MKDS 5/ 3-6,35	2,23 €	204

Sip.no.	Açıklama	Fiyat	Sayfa
1714971	MKDS 5/ 2-9,5	1,56 €	204
1714984	MKDS 5/ 3-9,5	2,34 €	204
1715721	MKDS 1,5/ 2-5,08	0,93 €	189
1715734	MKDS 1,5/ 3-5,08	1,38 €	189
1720466	PC 5/ 2-G-7,62	2,05 €	205
1720479	PC 5/ 3-G-7,62	3,07 €	205
1720482	PC 5/ 4-G-7,62	4,09 €	205
1720495	PC 5/ 5-G-7,62	5,11 €	205
1720505	PC 5/ 6-G-7,62	6,14 €	205
1720518	PC 5/ 7-G-7,62	7,16 €	205
1720521	PC 5/ 8-G-7,62	8,17 €	205
1720534	PC 5/ 9-G-7,62	9,19 €	205
1720547	PC 5/10-G-7,62	10,21 €	205
1720550	PC 5/11-G-7,62	11,23 €	205
1720563	PC 5/12-G-7,62	12,26 €	205
1721045	MKKDSH 3/ 2	1,88 €	189
1721346	MKKDSH 3/ 3	2,82 €	189
1721728	MKKDS 3/ 2-5,08	2,78 €	189
1721731	MKKDS 3/ 3-5,08	4,16 €	189
1725038	MKKDS 1,5/ 2-5,08	2,13 €	189
1725041	MKKDS 1,5/ 3-5,08	3,19 €	189
1725656	MPT 0,5/ 2-2,54	0,82 €	189
1725669	MPT 0,5/ 3-2,54	1,23 €	189
1725672	MPT 0,5/ 4-2,54	1,64 €	189
1726040	MKKDSN 1,5/ 2-5,08	1,74 €	189
1726066	MKKDSN 1,5/ 3-5,08	2,61 €	189
1727010	MKDS 1/ 2-3,81	0,87 €	189
1727023	MKDS 1/ 3-3,81	1,29 €	189
1727036	MKDS 1/ 4-3,81	1,72 €	189
1727049	MKDS 1/ 5-3,81	2,15 €	189
1729128	MKDSN 1,5/ 2-5,08	0,75 €	189
1729131	MKDSN 1,5/ 3-5,08	1,13 €	189
1731721	GMKDS 3/ 2-7,62	1,64 €	189
1731734	GMKDS 3/ 3-7,62	2,45 €	189
1733169	EBP 2- 5	0,51 €	203
1733172	EBP 3- 5	0,73 €	203
1733185	EBP 4- 5	1,01 €	203
1734401	CR-MSTB	0,07 €	203
1734634	CP-MSTB	0,07 €	203
1744442	SPTA 1,5/ 3-5,08	1,42 €	189
1751163	SPTA 1,5/ 2-5,08	0,95 €	189
1751189	SPTA 1,5/ 4-5,08	1,88 €	189
1751192	SPTA 1,5/ 5-5,08	2,36 €	189
1751477	SPTA 1,5/ 2-3,81	0,95 €	189
1751480	SPTA 1,5/ 3-3,81	1,42 €	189
1751493	SPTA 1,5/ 4-3,81	1,88 €	189
1751503	SPTA 1,5/ 5-3,81	2,36 €	189
1757019	MSTB 2,5/ 2-ST-5,08	1,55 €	198
1757022	MSTB 2,5/ 3-ST-5,08	2,31 €	198
1757035	MSTB 2,5/ 4-ST-5,08	3,08 €	198
1757048	MSTB 2,5/ 5-ST-5,08	3,85 €	198
1757051	MSTB 2,5/ 6-ST-5,08	4,61 €	198
1757064	MSTB 2,5/ 7-ST-5,08	5,38 €	198
1757077	MSTB 2,5/ 8-ST-5,08	6,15 €	198
1757080	MSTB 2,5/ 9-ST-5,08	6,91 €	198
1757093	MSTB 2,5/10-ST-5,08	7,67 €	198
1757103	MSTB 2,5/11-ST-5,08	8,44 €	198
1757116	MSTB 2,5/12-ST-5,08	9,20 €	198
1758018	MSTBV 2,5/ 2-G-5,08	0,56 €	198
1758021	MSTBV 2,5/ 3-G-5,08	0,82 €	198
1758034	MSTBV 2,5/ 4-G-5,08	1,10 €	198
1758047	MSTBV 2,5/ 5-G-5,08	1,36 €	198
1758050	MSTBV 2,5/ 6-G-5,08	1,62 €	198
1758063	MSTBV 2,5/ 7-G-5,08	1,88 €	198
1758076	MSTBV 2,5/ 8-G-5,08	2,15 €	198
1758089	MSTBV 2,5/ 9-G-5,08	2,42 €	198
1758092	MSTBV 2,5/10-G-5,08	2,68 €	198
1758102	MSTBV 2,5/11-G-5,08	2,94 €	198
1758115	MSTBV 2,5/12-G-5,08	3,21 €	198
1759017	MSTB 2,5/ 2-G-5,08	0,56 €	198
1759020	MSTB 2,5/ 3-G-5,08	0,82 €	198
1759033	MSTB 2,5/ 4-G-5,08	1,10 €	198
1759046	MSTB 2,5/ 5-G-5,08	1,36 €	198

Sip.no.	Açıklama	Fiyat	Sayfa
1759059	MSTB 2,5/ 6-G-5,08	1,62 €	198
1759062	MSTB 2,5/ 7-G-5,08	1,88 €	198
1759075	MSTB 2,5/ 8-G-5,08	2,15 €	198
1759088	MSTB 2,5/ 9-G-5,08	2,42 €	198
1759091	MSTB 2,5/10-G-5,08	2,68 €	198
1759101	MSTB 2,5/11-G-5,08	2,94 €	198
1759114	MSTB 2,5/12-G-5,08	3,21 €	198
1762062	MDSTB 2,5/ 2-G-5,08	2,21 €	200
1762075	MDSTB 2,5/ 3-G-5,08	2,98 €	200
1763074	MDSTBV 2,5/ 2-G-5,08	2,05 €	200
1763087	MDSTBV 2,5/ 3-G-5,08	2,75 €	200
1766233	GMSTBA 2,5/ 2-G-7,62	0,69 €	202
1766246	GMSTBA 2,5/ 3-G-7,62	1,01 €	202
1766259	GMSTBA 2,5/ 4-G-7,62	1,34 €	202
1766262	GMSTBA 2,5/ 5-G-7,62	1,66 €	202
1766275	GMSTBA 2,5/ 6-G-7,62	1,99 €	202
1766288	GMSTBA 2,5/ 7-G-7,62	2,31 €	202
1766291	GMSTBA 2,5/ 8-G-7,62	2,64 €	202
1766301	GMSTBA 2,5/ 9-G-7,62	2,97 €	202
1766314	GMSTBA 2,5/10-G-7,62	3,29 €	202
1766327	GMSTBA 2,5/11-G-7,62	3,62 €	202
1766330	GMSTBA 2,5/12-G-7,62	3,94 €	202
1766770	GMSTBVA 2,5/ 2-G-7,62	0,69 €	202
1766783	GMSTBVA 2,5/ 3-G-7,62	1,01 €	202
1766796	GMSTBVA 2,5/ 4-G-7,62	1,34 €	202
1766806	GMSTBVA 2,5/ 5-G-7,62	1,66 €	202
1766819	GMSTBVA 2,5/ 6-G-7,62	1,99 €	202
1766822	GMSTBVA 2,5/ 7-G-7,62	2,31 €	202
1766835	GMSTBVA 2,5/ 8-G-7,62	2,64 €	202
1766848	GMSTBVA 2,5/ 9-G-7,62	2,97 €	202
1766851	GMSTBVA 2,5/10-G-7,62	3,29 €	202
1766864	GMSTBVA 2,5/11-G-7,62	3,62 €	202
1766877	GMSTBVA 2,5/12-G-7,62	3,94 €	202
1766990	GMSTB 2,5/ 3-ST-7,62	2,31 €	202
1767012	GMSTB 2,5/ 3-ST-7,62	3,47 €	202
1767025	GMSTB 2,5/ 4-ST-7,62	4,61 €	202
1767038	GMSTB 2,5/ 5-ST-7,62	5,76 €	202
1767041	GMSTB 2,5/ 6-ST-7,62	6,91 €	202
1767054	GMSTB 2,5/ 7-ST-7,62	8,06 €	202
1767067	GMSTB 2,5/ 8-ST-7,62	9,20 €	202
1767070	GMSTB 2,5/ 9-ST-7,62	10,36 €	202
1767083	GMSTB 2,5/10-ST-7,62	11,50 €	202
1767096	GMSTB 2,5/11-ST-7,62	12,65 €	202
1767106	GMSTB 2,5/12-ST-7,62	13,80 €	202
1771033	PTSM 0,5/ 3-2,5-H SMD R44	1,42 €	191
1771059	PTSM 0,5/ 5-2,5-H SMD R44	1,91 €	191
1771091	PTSM 0,5/ 2-2,5-V SMD R44	1,34 €	191
1771101	PTSM 0,5/ 3-2,5-V SMD R44	1,56 €	191
1771114	PTSM 0,5/ 4-2,5-V SMD R44	1,78 €	191
1773976	MKDSP 10N/ 2-10,16	4,58 €	204
1774137	MKDSP 10N/ 3-10,16	6,87 €	204
1775880	PV-FT-C NUT BK	0,48 €	279
1777545	MKDS 5N HV/ 2-ZB-6,35	1,73 €	204
1777558	MKDS 5N HV/ 3-ZB-6,35	2,59 €	204
1777723	PC 5/ 2-ST1-7,62	3,17 €	204
1777736	PC 5/ 3-ST1-7,62	4,74 €	204
1777749	PC 5/ 4-ST1-7,62	6,33 €	204
1777752	PC 5/ 5-ST1-7,62	7,90 €	204
1777765	PC 5/ 6-ST1-7,62	9,48 €	204
1777778	PC 5/ 7-ST1-7,62	11,06 €	204
1777781	PC 5/ 8-ST1-7,62	12,64 €	204
1777794	PC 5/ 9-ST1-7,62	14,21 €	204
1777804	PC 5/10-ST1-7,62	15,79 €	204
1777817	PC 5/11-ST1-7,62	17,37 €	204
1777820	PC 5/12-ST1-7,62	18,95 €	204
1777989	MSTB 2,5/ 2-STF-5,08	1,68 €	201
1777992	MSTB 2,5/ 3-STF-5,08	2,45 €	201
1778001	MSTB 2,5/ 4-STF-5,08	3,22 €	201
1778014	MSTB 2,5/ 5-STF-5,08	3,97 €	201
1778027	MSTB 2,5/ 6-STF-5,08	4,74 €	201
1778030	MSTB 2,5/ 7-STF-5,08	5,51 €	201
1778043	MSTB 2,5/ 8-STF-5,08	6,27 €	201
1778056	MSTB 2,5/ 9-STF-5,08	7,04 €	201

Sip.no.	Açıklama	Fiyat	Sayfa
1778065	PC 5/ 2-STCL1-7,62	3,30 €	205
1778069	MSTB 2,5/10-STF-5,08	7,81 €	201
1778072	MSTB 2,5/11-STF-5,08	8,57 €	201
1778078	PC 5/ 3-STCL1-7,62	4,88 €	205
1778081	PC 5/ 4-STCL1-7,62	6,45 €	205
1778085	MSTB 2,5/12-STF-5,08	9,34 €	201
1778094	PC 5/ 5-STCL1-7,62	8,03 €	205
1778104	PC 5/ 6-STCL1-7,62	9,61 €	205
1778117	PC 5/ 7-STCL1-7,62	11,19 €	205
1778120	PC 5/ 8-STCL1-7,62	12,76 €	205
1778133	PC 5/ 9-STCL1-7,62	14,35 €	205
1778146	PC 5/10-STCL1-7,62	15,92 €	205
1778159	PC 5/11-STCL1-7,62	17,50 €	205
1778162	PC 5/12-STCL1-7,62	19,07 €	205
1778696	PTSM 0,5/ 2-HV-2,5-SMD WH R24	1,15 €	191
1778706	PTSM 0,5/ 3-HV-2,5-SMD WH R44	1,67 €	191
1778719	PTSM 0,5/ 4-HV-2,5-SMD WH R44	2,19 €	191
1778722	PTSM 0,5/ 5-HV-2,5-SMD WH R44	2,71 €	191
1778832	PTSM 0,5/ 2-P-2,5	1,36 €	191
1778845	PTSM 0,5/ 3-P-2,5	1,94 €	191
1778858	PTSM 0,5/ 4-P-2,5	2,49 €	191
1778861	PTSM 0,5/ 5-P-2,5	3,06 €	191
1780015	KDS 3-MT	3,56 €	202
1780028	KDS 3-PMT	4,16 €	202
1780507	KDS 4	2,58 €	202
1783740	KGS-MSTB 2,5/10	5,80 €	201
1783779	KGS-MSTB 2,5/ 8	5,71 €	201
1783782	KGS-MSTB 2,5/ 9	5,76 €	201
1783805	KGS-MSTB 2,5/11	5,82 €	201
1783818	KGS-MSTB 2,5/12	5,85 €	201
1786174	IC 2,5/ 2-ST-5,08	1,94 €	200
1786187	IC 2,5/ 3-ST-5,08	2,89 €	200
1786190	IC 2,5/ 4-ST-5,08	3,86 €	200
1786200	IC 2,5/ 5-ST-5,08	4,81 €	200
1786213	IC 2,5/ 6-ST-5,08	5,78 €	200
1786226	IC 2,5/ 7-ST-5,08	6,74 €	200
1786239	IC 2,5/ 8-ST-5,08	7,70 €	200
1786242	IC 2,5/ 9-ST-5,08	8,66 €	200
1786255	IC 2,5/10-ST-5,08	9,62 €	200
1786268	IC 2,5/11-ST-5,08	10,58 €	200
1786271	IC 2,5/12-ST-5,08	11,54 €	200
1786404	IC 2,5/ 2-G-5,08	1,24 €	198
1786417	IC 2,5/ 3-G-5,08	1,85 €	198
1786420	IC 2,5/ 4-G-5,08	2,45 €	198
1786433	IC 2,5/ 5-G-5,08	3,06 €	198
1786446	IC 2,5/ 6-G-5,08	3,67 €	198
1786459	IC 2,5/ 7-G-5,08	4,27 €	198
1786462	IC 2,5/ 8-G-5,08	4,88 €	198
1786475	IC 2,5/ 9-G-5,08	5,48 €	198
1786488	IC 2,5/10-G-5,08	6,08 €	198
1786491	IC 2,5/11-G-5,08	6,69 €	198
1786501	IC 2,5/12-G-5,08	7,29 €	198
1786837	DMC 1,5/ 2-G1-3,5 P20THR	1,04 €	197
1786840	DMC 1,5/ 3-G1-3,5 P20THR	1,56 €	197
1786853	DMC 1,5/ 4-G1-3,5 P20THR	2,07 €	197
1786866	DMC 1,5/ 5-G1-3,5 P20THR	2,60 €	197
1787014	DMC 1,5/ 2-G1F-3,5-LR P20THR	2,01 €	197
1787027	DMC 1,5/ 3-G1F-3,5-LR P20THR	2,52 €	197
1787030	DMC 1,5/ 4-G1F-3,5-LR P20THR	3,05 €	197
1787043	DMC 1,5/ 5-G1F-3,5-LR P20THR	3,56 €	197
1787205	DMCV 1,5/ 2-G1-3,5 P20THR	1,04 €	197
1787218	DMCV 1,5/ 3-G1-3,5 P20THR	1,56 €	197
1787221	DMCV 1,5/ 4-G1-3,5 P20THR	2,07 €	197
1787234	DMCV 1,5/ 5-G1-3,5 P20THR	2,60 €	197
1787399	DMCV 1,5/ 2-G1F-3,5-LR P20THR	2,01 €	197
1787409	DMCV 1,5/ 3-G1F-3,5-LR P20THR	2,52 €	197
1787412	DMCV 1,5/ 4-G1F-3,5-LR P20THR	3,05 €	197
1787425	DMCV 1,5/ 5-G1F-3,5-LR P20THR	3,56 €	197
1790108	DFMC 1,5/ 2-ST-3,5	2,63 €	197
1790111	DFMC 1,5/ 3-ST-3,5	3,93 €	197
1790124	DFMC 1,5/ 4-ST-3,5	5,24 €	197
1790137	DFMC 1,5/ 5-ST-3,5	6,56 €	197
1790483	DFMC 1,5/ 2-ST-3,5-LR	3,47 €	197

Sip.no.	Açıklama	Fiyat	Sayfa
1790496	DFMC 1,5/ 3-ST-3,5-LR	4,72 €	197
1790506	DFMC 1,5/ 4-ST-3,5-LR	5,97 €	197
1790519	DFMC 1,5/ 5-ST-3,5-LR	7,22 €	197
1791813	FFKDS/V-2,54	0,59 €	189
1791826	FFKDS/H-2,54	0,59 €	189
1791855	FFKDSA1/V-5,08	0,77 €	189
1791868	FFKDSA1/H-5,08	0,77 €	189
1792249	MVSTBR 2,5/ 2-ST-5,08	1,63 €	199
1792252	MVSTBR 2,5/ 3-ST-5,08	2,43 €	199
1792265	MVSTBR 2,5/ 4-ST-5,08	3,24 €	199
1792278	MVSTBR 2,5/ 5-ST-5,08	4,04 €	199
1792281	MVSTBR 2,5/ 6-ST-5,08	4,85 €	199
1792294	MVSTBR 2,5/ 7-ST-5,08	5,64 €	199
1792304	MVSTBR 2,5/ 8-ST-5,08	6,45 €	199
1792317	MVSTBR 2,5/ 9-ST-5,08	7,25 €	199
1792320	MVSTBR 2,5/10-ST-5,08	8,06 €	199
1792333	MVSTBR 2,5/11-ST-5,08	8,87 €	199
1792346	MVSTBR 2,5/12-ST-5,08	9,66 €	199
1792757	MVSTBW 2,5/ 2-ST-5,08	1,63 €	199
1792760	MVSTBW 2,5/ 3-ST-5,08	2,43 €	199
1792773	MVSTBW 2,5/ 4-ST-5,08	3,24 €	199
1792786	MVSTBW 2,5/ 5-ST-5,08	4,04 €	199
1792799	MVSTBW 2,5/ 6-ST-5,08	4,85 €	199
1792809	MVSTBW 2,5/ 7-ST-5,08	5,64 €	199
1792812	MVSTBW 2,5/ 8-ST-5,08	6,45 €	199
1792825	MVSTBW 2,5/ 9-ST-5,08	7,25 €	199
1792838	MVSTBW 2,5/10-ST-5,08	8,06 €	199
1792841	MVSTBW 2,5/11-ST-5,08	8,87 €	199
1792854	MVSTBW 2,5/12-ST-5,08	9,66 €	199
1792863	PTS 1,5/ 2-5,0-H	0,63 €	203
1792876	PTS 1,5/ 3-5,0-H	0,94 €	203
1792889	PTS 1,5/ 4-5,0-H	1,25 €	203
1792892	PTS 1,5/ 5-5,0-H	1,57 €	203
1803277	MC 1,5/ 2-G-3,81	0,59 €	195
1803280	MC 1,5/ 3-G-3,81	0,89 €	195
1803293	MC 1,5/ 4-G-3,81	1,18 €	195
1803303	MC 1,5/ 5-G-3,81	1,46 €	195
1803316	MC 1,5/ 6-G-3,81	1,76 €	195
1803329	MC 1,5/ 7-G-3,81	2,05 €	195
1803332	MC 1,5/ 8-G-3,81	2,35 €	195
1803345	MC 1,5/ 9-G-3,81	2,64 €	195
1803358	MC 1,5/10-G-3,81	2,92 €	195
1803361	MC 1,5/11-G-3,81	3,22 €	195
1803374	MC 1,5/12-G-3,81	3,51 €	195
1803426	MCV 1,5/ 2-G-3,81	0,59 €	195
1803439	MCV 1,5/ 3-G-3,81	0,89 €	195
1803442	MCV 1,5/ 4-G-3,81	1,18 €	195
1803455	MCV 1,5/ 5-G-3,81	1,46 €	195
1803468	MCV 1,5/ 6-G-3,81	1,76 €	195
1803471	MCV 1,5/ 7-G-3,81	2,05 €	195
1803484	MCV 1,5/ 8-G-3,81	2,35 €	195
1803497	MCV 1,5/ 9-G-3,81	2,64 €	195
1803507	MCV 1,5/10-G-3,81	2,92 €	195
1803510	MCV 1,5/11-G-3,81	3,22 €	195
1803523	MCV 1,5/12-G-3,81	3,51 €	195
1803578	MC 1,5/ 2-ST-3,81	1,60 €	196
1803581	MC 1,5/ 3-ST-3,81	2,50 €	196
1803594	MC 1,5/ 4-ST-3,81	3,33 €	196
1803604	MC 1,5/ 5-ST-3,81	4,17 €	196
1803617	MC 1,5/ 6-ST-3,81	5,00 €	196
1803620	MC 1,5/ 7-ST-3,81	5,83 €	196
1803633	MC 1,5/ 8-ST-3,81	6,66 €	196
1803646	MC 1,5/ 9-ST-3,81	7,50 €	196
1803659	MC 1,5/10-ST-3,81	8,33 €	196
1803662	MC 1,5/11-ST-3,81	9,16 €	196
1803675	MC 1,5/12-ST-3,81	9,99 €	196
1803882	KGG-MSTB 2,5/ 4	5,56 €	201
1803895	KGG-MSTB 2,5/ 5	5,61 €	201
1803905	KGG-MSTB 2,5/ 6	5,64 €	201
1803918	KGG-MSTB 2,5/ 7	5,66 €	201
1803934	KGG-MSTB 2,5/ 2	5,46 €	201
1803947	KGG-MSTB 2,5/ 3	5,51 €	201
1804797	PC 4/ 2-G-7,62	2,05 €	204

Sip.no.	Açıklama	Fiyat	Sayfa
1804807	PC 4/ 3-G-7,62	3,07 €	204
1804810	PC 4/ 4-G-7,62	4,09 €	204
1804823	PC 4/ 5-G-7,62	5,11 €	204
1804836	PC 4/ 6-G-7,62	6,14 €	204
1804849	PC 4/ 7-G-7,62	7,16 €	204
1804852	PC 4/ 8-G-7,62	8,17 €	204
1804865	PC 4/ 9-G-7,62	9,19 €	204
1804878	PC 4/10-G-7,62	10,21 €	204
1804881	PC 4/11-G-7,62	11,23 €	204
1804894	PC 4/12-G-7,62	12,26 €	204
1804904	PC 4/ 2-ST-7,62	2,92 €	204
1804917	PC 4/ 3-ST-7,62	4,38 €	204
1804920	PC 4/ 4-ST-7,62	5,84 €	204
1804933	PC 4/ 5-ST-7,62	7,30 €	204
1804946	PC 4/ 6-ST-7,62	8,76 €	204
1804959	PC 4/ 7-ST-7,62	10,22 €	204
1804962	PC 4/ 8-ST-7,62	11,68 €	204
1804975	PC 4/ 9-ST-7,62	13,14 €	204
1804988	PC 4/10-ST-7,62	14,60 €	204
1804991	PC 4/11-ST-7,62	16,06 €	204
1805000	PC 4/12-ST-7,62	17,52 €	204
1805135	PV-FT-CF-C-2,5-130-BU	4,72 €	279
1805148	PV-FT-CM-C-2,5-130-RD	4,72 €	279
1805151	PV-FT-CF-C-4-130-BU	4,85 €	279
1805164	PV-FT-CM-C-4-130-RD	4,85 €	279
1805177	PV-FT-CF-C-6-130-BU	5,08 €	279
1805180	PV-FT-CM-C-6-130-RD	5,08 €	279
1808190	PTSM 0,5/ 2-HH0-2,5-SMD R32	1,04 €	191
1808200	PTSM 0,5/ 3-HH0-2,5-SMD R32	1,53 €	191
1808213	PTSM 0,5/ 4-HH0-2,5-SMD R32	2,02 €	191
1808721	FKICS 2,5/ 2-STD-5,08-RN	2,34 €	200
1808734	FKICS 2,5/ 3-STD-5,08-RN	3,18 €	200
1808747	FKICS 2,5/ 4-STD-5,08-RN	4,02 €	200
1808750	FKICS 2,5/ 5-STD-5,08-RN	4,87 €	200
1808763	FKICS 2,5/ 6-STD-5,08-RN	5,71 €	200
1808776	FKICS 2,5/ 7-STD-5,08-RN	6,55 €	200
1808789	FKICS 2,5/ 8-STD-5,08-RN	7,39 €	200
1808792	FKICS 2,5/ 9-STD-5,08-RN	8,24 €	200
1808802	FKICS 2,5/10-STD-5,08-RN	9,08 €	200
1808815	FKICS 2,5/11-STD-5,08-RN	9,92 €	200
1808828	FKICS 2,5/12-STD-5,08-RN	10,76 €	200
1814634	PTSM 0,5/ 2-2,5-H SMD WH R24	1,09 €	191
1814647	PTSM 0,5/ 3-2,5-H SMD WH R44	1,36 €	191
1814650	PTSM 0,5/ 4-2,5-H SMD WH R24	1,62 €	191
1814663	PTSM 0,5/ 5-2,5-H SMD WH R44	1,89 €	191
1814702	PTSM 0,5/ 2-2,5-V SMD WH R44	1,34 €	191
1814715	PTSM 0,5/ 3-2,5-V SMD WH R44	1,56 €	191
1814728	PTSM 0,5/ 4-2,5-V SMD WH R44	1,78 €	191
1814731	PTSM 0,5/ 5-2,5-V SMD WH R44	2,01 €	191
1814919	PTSM 0,5/ 2-HH0-2,5-SMD WH R32	1,15 €	191
1814922	PTSM 0,5/ 3-HH0-2,5-SMD WH R32	1,51 €	191
1814935	PTSM 0,5/ 4-HH0-2,5-SMD WH R32	1,85 €	191
1814948	PTSM 0,5/ 5-HH0-2,5-SMD WH R32	2,21 €	191
1815125	PTSM 0,5/ 2-HH10-2,5-SMD R24	1,17 €	191
1815138	PTSM 0,5/ 3-HH10-2,5-SMD R44	1,61 €	191
1815141	PTSM 0,5/ 4-HH10-2,5-SMD R44	2,04 €	191
1815154	PTSM 0,5/ 5-HH10-2,5-SMD R44	2,48 €	191
1815196	PTSM 0,5/ 2-HH10-2,5-SMD WHR24	1,23 €	191
1815206	PTSM 0,5/ 3-HH10-2,5-SMD WHR44	1,61 €	191
1815219	PTSM 0,5/ 4-HH10-2,5-SMD WHR44	2,00 €	191
1815222	PTSM 0,5/ 5-HH10-2,5-SMD WHR44	2,38 €	191
1821096	FMC 0,5/ 2-ST-2,54	2,05 €	194
1821106	FMC 0,5/ 3-ST-2,54	2,66 €	194
1821119	FMC 0,5/ 4-ST-2,54	3,26 €	194
1821122	FMC 0,5/ 5-ST-2,54	3,90 €	194
1821546	MCV 0,5/ 2-G-2,54 SMD R24	1,32 €	194
1821559	MCV 0,5/ 3-G-2,54 SMD R24	1,67 €	194
1821562	MCV 0,5/ 4-G-2,54 SMD R24	2,02 €	194
1821575	MCV 0,5/ 5-G-2,54 SMD R44	2,38 €	194
1821698	MC 0,5/ 2-G-2,54 SMD R24	1,32 €	194
1821708			

Sip.no.	Açıklama	Fiyat	Sayfa
1824190	SPT-SMD 1,5/ 2-V-3,81 R24	1,75 €	194
1824200	SPT-SMD 1,5/ 3-V-3,81 R32	2,33 €	194
1824213	SPT-SMD 1,5/ 4-V-3,81 R44	2,90 €	194
1824226	SPT-SMD 1,5/ 5-V-3,81 R44	3,48 €	194
1824417	SPT-SMD 1,5/ 2-V-5,08 R24	1,75 €	194
1824420	SPT-SMD 1,5/ 3-V-5,08 R32	2,33 €	194
1824433	SPT-SMD 1,5/ 4-V-5,08 R44	2,90 €	194
1824446	SPT-SMD 1,5/ 5-V-5,08 R44	3,48 €	194
1824637	SPT-SMD 1,5/ 2-H-3,81 R24	1,59 €	194
1824640	SPT-SMD 1,5/ 3-H-3,81 R24	2,17 €	194
1824653	SPT-SMD 1,5/ 4-H-3,81 R44	2,75 €	194
1824666	SPT-SMD 1,5/ 5-H-3,81 R44	3,32 €	194
1824857	SPT-SMD 1,5/ 2-H-5,08 R24	1,59 €	194
1824860	SPT-SMD 1,5/ 3-H-5,08 R32	2,17 €	194
1824873	SPT-SMD 1,5/ 4-H-5,08 R44	2,75 €	194
1824885	SPT-SMD 1,5/ 5-H-5,08 R44	3,32 €	194
1825501	IC 2,5/ 2-STGF-5,08	3,40 €	201
1825514	IC 2,5/ 3-STGF-5,08	4,35 €	201
1825527	IC 2,5/ 4-STGF-5,08	5,32 €	201
1825530	IC 2,5/ 5-STGF-5,08	6,27 €	201
1825543	IC 2,5/ 6-STGF-5,08	7,24 €	201
1825556	IC 2,5/ 7-STGF-5,08	8,19 €	201
1825569	IC 2,5/ 8-STGF-5,08	9,16 €	201
1825572	IC 2,5/ 9-STGF-5,08	10,12 €	201
1825585	IC 2,5/10-STGF-5,08	11,08 €	201
1825598	IC 2,5/11-STGF-5,08	12,04 €	201
1825608	IC 2,5/12-STGF-5,08	13,00 €	201
1827596	DFK-MC 1,5/ 8-GF-3,81	6,79 €	196
1829345	DFK-MC 1,5/ 2-GF-3,81	2,79 €	196
1829358	DFK-MC 1,5/ 3-GF-3,81	3,45 €	196
1829361	DFK-MC 1,5/ 4-GF-3,81	4,12 €	196
1829374	DFK-MC 1,5/ 5-GF-3,81	4,78 €	196
1829387	DFK-MC 1,5/ 6-GF-3,81	5,45 €	196
1829390	DFK-MC 1,5/ 7-GF-3,81	6,13 €	196
1829400	DFK-MC 1,5/ 9-GF-3,81	7,46 €	196
1829413	DFK-MC 1,5/10-GF-3,81	8,12 €	196
1829426	DFK-MC 1,5/11-GF-3,81	8,79 €	196
1829439	DFK-MC 1,5/12-GF-3,81	9,45 €	196
1830126	PTSM 0,5/ 2-HTB-2,5-SMD WH R24	1,17 €	192
1830139	PTSM 0,5/ 3-HTB-2,5-SMD WH R44	1,73 €	192
1830142	PTSM 0,5/ 4-HTB-2,5-SMD WH R44	2,27 €	192
1830155	PTSM 0,5/ 5-HTB-2,5-SMD WH R44	2,82 €	192
1834343	KGG-MC 1,5/ 2	5,42 €	196
1834356	KGG-MC 1,5/ 3	5,45 €	196
1834369	KGG-MC 1,5/ 4	5,51 €	196
1834372	KGG-MC 1,5/ 5	5,56 €	196
1834385	KGG-MC 1,5/ 6	5,59 €	196
1834398	KGG-MC 1,5/ 7	5,55 €	196
1834408	KGG-MC 1,5/ 8	5,61 €	196
1834411	KGG-MC 1,5/ 9	5,72 €	196
1834424	KGG-MC 1,5/10	5,79 €	196
1834437	KGG-MC 1,5/11	5,76 €	196
1834440	KGG-MC 1,5/12	5,79 €	196
1840035	PTSM 0,5/ 1-2,5-H SMD WH L R24	0,74 €	191
1841490	SPTD 1,5/ 2-H-3,5	2,06 €	190
1841500	SPTD 1,5/ 3-H-3,5	3,09 €	190
1841513	SPTD 1,5/ 4-H-3,5	4,12 €	190
1841526	SPTD 1,5/ 5-H-3,5	5,15 €	190
1841539	SPTD 1,5/ 6-H-3,5	6,18 €	190
1841542	SPTD 1,5/ 7-H-3,5	7,21 €	190
1841555	SPTD 1,5/ 8-H-3,5	8,24 €	190
1841568	SPTD 1,5/ 9-H-3,5	9,27 €	190
1841571	SPTD 1,5/10-H-3,5	10,29 €	190
1841584	SPTD 1,5/11-H-3,5	11,32 €	190
1841597	SPTD 1,5/12-H-3,5	12,35 €	190
1844578	DFMC 0,5/ 2-ST-2,54	2,89 €	194
1844581	DFMC 0,5/ 3-ST-2,54	4,23 €	194
1844594	DFMC 0,5/ 4-ST-2,54	5,59 €	194
1844604	DFMC 0,5/ 5-ST-2,54	6,93 €	194
1845027	DMC 0,5/ 2-G1-2,54 SMD R24	2,01 €	194
1845030	DMC 0,5/ 3-G1-2,54 SMD R24	2,82 €	194
1845043	DMC 0,5/ 4-G1-2,54 SMD R44	3,62 €	194
1845056	DMC 0,5/ 5-G1-2,54 SMD R44	4,41 €	194

Sip.no.	Açıklama	Fiyat	Sayfa
1845179	DMCV 0,5/ 2-G1-2,54 SMD R32	2,01 €	194
1845182	DMCV 0,5/ 3-G1-2,54 SMD R24	2,82 €	194
1845195	DMCV 0,5/ 4-G1-2,54 SMD R32	3,62 €	194
1845205	DMCV 0,5/ 5-G1-2,54 SMD R44	4,41 €	194
1848532	PTS 1,5/ 2-PH-5,0 CLIP	0,86 €	203
1848545	PTS 1,5/ 3-PH-5,0 CLIP	1,29 €	203
1848561	PTS 1,5/ 5-PH-5,0 CLIP	2,13 €	203
1851041	FK-MCP 1,5/ 2-ST-3,81	2,09 €	196
1851054	FK-MCP 1,5/ 3-ST-3,81	3,13 €	196
1851067	FK-MCP 1,5/ 4-ST-3,81	4,17 €	196
1851070	FK-MCP 1,5/ 5-ST-3,81	5,21 €	196
1851083	FK-MCP 1,5/ 6-ST-3,81	6,25 €	196
1851096	FK-MCP 1,5/ 7-ST-3,81	7,29 €	196
1851106	FK-MCP 1,5/ 8-ST-3,81	8,33 €	196
1851119	FK-MCP 1,5/ 9-ST-3,81	9,37 €	196
1851122	FK-MCP 1,5/10-ST-3,81	10,41 €	196
1851135	FK-MCP 1,5/11-ST-3,81	11,45 €	196
1851148	FK-MCP 1,5/12-ST-3,81	12,50 €	196
1852024	IC-DFR 2	1,53 €	201
1852037	IC-DFR 3	1,53 €	201
1852040	IC-DFR 4	1,53 €	201
1852053	IC-DFR 5	1,53 €	201
1852066	IC-DFR 6	1,53 €	201
1852079	IC-DFR 7	1,53 €	201
1852082	IC-DFR 8	1,53 €	201
1852095	IC-DFR 9	1,53 €	201
1852105	IC-DFR 10	1,53 €	201
1852118	IC-DFR 11	1,53 €	201
1852121	IC-DFR 12	1,53 €	201
1857883	IMC 1,5/ 2-ST-3,81	2,08 €	195
1857896	IMC 1,5/ 3-ST-3,81	3,12 €	195
1857906	IMC 1,5/ 4-ST-3,81	4,15 €	195
1857919	IMC 1,5/ 5-ST-3,81	5,19 €	195
1857922	IMC 1,5/ 6-ST-3,81	6,23 €	195
1857935	IMC 1,5/ 7-ST-3,81	7,26 €	195
1857948	IMC 1,5/ 8-ST-3,81	8,30 €	195
1857951	IMC 1,5/ 9-ST-3,81	9,34 €	195
1857964	IMC 1,5/10-ST-3,81	10,38 €	195
1857977	IMC 1,5/11-ST-3,81	11,41 €	195
1857980	IMC 1,5/12-ST-3,81	12,45 €	195
1862577	IMC 1,5/ 2-G-3,81	1,33 €	195
1862580	IMC 1,5/ 3-G-3,81	1,99 €	195
1862593	IMC 1,5/ 4-G-3,81	2,65 €	195
1862603	IMC 1,5/ 5-G-3,81	3,30 €	195
1862616	IMC 1,5/ 6-G-3,81	3,96 €	195
1862629	IMC 1,5/ 7-G-3,81	4,62 €	195
1862632	IMC 1,5/ 8-G-3,81	5,29 €	195
1862645	IMC 1,5/ 9-G-3,81	5,95 €	195
1862658	IMC 1,5/10-G-3,81	6,60 €	195
1862661	IMC 1,5/11-G-3,81	7,26 €	195
1862674	IMC 1,5/12-G-3,81	7,92 €	195
1868076	MKDS 5/ 2-7,62	1,53 €	204
1873058	FKC 2,5/ 2-ST-5,08	1,58 €	199
1873061	FKC 2,5/ 3-ST-5,08	2,36 €	199
1873074	FKC 2,5/ 4-ST-5,08	3,13 €	199
1873087	FKC 2,5/ 5-ST-5,08	3,92 €	199
1873090	FKC 2,5/ 6-ST-5,08	4,70 €	199
1873100	FKC 2,5/ 7-ST-5,08	5,48 €	199
1873113	FKC 2,5/ 8-ST-5,08	6,25 €	199
1873126	FKC 2,5/ 9-ST-5,08	7,03 €	199
1873139	FKC 2,5/10-ST-5,08	7,81 €	199
1873142	FKC 2,5/11-ST-5,08	8,59 €	199
1873155	FKC 2,5/12-ST-5,08	9,37 €	199
1876521	PTS-5,08	2,60 €	202
1889275	ZFKKDSA 1,5C-5,0 L	1,21 €	189
1889288	ZFKKDSA 1,5C-6,0 R	1,21 €	189
1889301	ZFKKDS 1,5C-5,0	0,94 €	189
1898839	DFK-MSTBA 2,5/ 2-G-5,08	2,26 €	201
1898842	DFK-MSTBA 2,5/ 3-G-5,08	2,96 €	201
1898855	DFK-MSTBA 2,5/ 4-G-5,08	3,65 €	201
1898868	DFK-MSTBA 2,5/ 5-G-5,08	4,34 €	201
1898871	DFK-MSTBA 2,5/ 6-G-5,08	5,03 €	201
1898884	DFK-MSTBA 2,5/ 7-G-5,08	5,73 €	201

Sip.no.	Açıklama	Fiyat	Sayfa
1898897	DFK-MSTBA 2,5/ 8-G-5,08	6,42 €	201
1898907	DFK-MSTBA 2,5/ 9-G-5,08	7,11 €	201
1898910	DFK-MSTBA 2,5/10-G-5,08	7,81 €	201
1898923	DFK-MSTBA 2,5/11-G-5,08	8,50 €	201
1898936	DFK-MSTBA 2,5/12-G-5,08	9,19 €	201
1904969	ZFKDS 2,5-5,08	0,40 €	189
1905010	ZFKDSA 2,5-6,08 R	0,52 €	189
1905023	ZFKKDS 2,5-5,08	0,99 €	189
1905036	ZFKKDSA 2,5-6,08 R	1,29 €	189
1905214	ZFKDS 2,5-5,08 L	0,52 €	189
1905227	ZFKKDS 2,5-5,08 L	1,29 €	189
1925692	FKC 2,5/ 2-ST-5,08-RF	2,03 €	199
1925702	FKC 2,5/ 3-ST-5,08-RF	2,81 €	199
1925715	FKC 2,5/ 4-ST-5,08-RF	3,59 €	199
1925728	FKC 2,5/ 5-ST-5,08-RF	4,36 €	199
1925731	FKC 2,5/ 6-ST-5,08-RF	5,14 €	199
1925744	FKC 2,5/ 7-ST-5,08-RF	5,92 €	199
1925757	FKC 2,5/ 8-ST-5,08-RF	6,70 €	199
1925760	FKC 2,5/ 9-ST-5,08-RF	7,48 €	199
1925773	FKC 2,5/10-ST-5,08-RF	8,26 €	199
1925786	FKC 2,5/11-ST-5,08-RF	9,03 €	199
1925799	FKC 2,5/12-ST-5,08-RF	9,81 €	199
1925867	FKIC 2,5/ 2-ST-5,08-RN	1,70 €	200
1925870	FKIC 2,5/ 3-ST-5,08-RN	2,54 €	200
1925883	FKIC 2,5/ 4-ST-5,08-RN	3,38 €	200
1925896	FKIC 2,5/ 5-ST-5,08-RN	4,23 €	200
1925906	FKIC 2,5/ 6-ST-5,08-RN	5,07 €	200
1925919	FKIC 2,5/ 7-ST-5,08-RN	5,91 €	200
1925922	FKIC 2,5/ 8-ST-5,08-RN	6,75 €	200
1925935	FKIC 2,5/ 9-ST-5,08-RN	7,60 €	200
1925948	FKIC 2,5/10-ST-5,08-RN	8,44 €	200
1925951	FKIC 2,5/11-ST-5,08-RN	9,28 €	200
1925964	FKIC 2,5/12-ST-5,08-RN	10,12 €	200
1932494	MKDSP 25/ 2-15,00-F	7,55 €	204
1932504	MKDSP 25/ 3-15,00-F	11,32 €	204
1933189	PST 1,3/ 2-5,0	0,28 €	203
1933192	PST 1,3/ 3-5,0	0,41 €	203
1934861	PT 1,5/ 2-PVH-5,0	0,91 €	203
1934874	PT 1,5/ 3-PVH-5,0	1,35 €	203
1935161	PT 1,5/ 2-5,0-H	0,56 €	203
1935174	PT 1,5/ 3-5,0-H	0,83 €	203
1945096	PST 1,0/ 2-3,5	0,28 €	203
1945106	PST 1,0/ 3-3,5	0,41 €	203
1967375	PC 16/ 2-ST-10,16	5,35 €	205
1967388	PC 16/ 3-ST-10,16	8,02 €	205
1967391	PC 16/ 4-ST-10,16	10,68 €	205
1967401	PC 16/ 5-ST-10,16	13,36 €	205
1967414	PC 16/ 6-ST-10,16	16,03 €	205
1967427	PC 16/ 7-ST-10,16	18,69 €	205
1967430	PC 16/ 8-ST-10,16	21,36 €	205
1967443	PC 16/ 9-ST-10,16	24,04 €	205
1984015	PT 1,5/ 2-PVH-3,5	0,99 €	203
1984028	PT 1,5/ 3-PVH-3,5	1,49 €	203
1984617	PT 1,5/ 2-3,5-H	0,59 €	203
1984620	PT 1,5/ 3-3,5-H	0,88 €	203
1985195	PTSA 1,5/ 2-3,5-Z	0,51 €	203
1985205	PTSA 1,5/ 3-3,5-Z	0,76 €	203
1985218	PTSA 1,5/ 4-3,5-Z	1,01 €	203
1990009	PTSA 0,5/ 2-2,5-Z	0,51 €	203
1990012	PTSA 0,5/ 3-2,5-Z	0,76 €	203
1990025	PTSA 0,5/ 4-2,5-Z	1,01 €	203
1990737	SPT 1,5/ 2-H-3,5	0,83 €	190
1990740	SPT 1,5/ 3-H-3,5	1,25 €	190
1990753	SPT 1,5/ 4-H-3,5	1,66 €	190
1990766	SPT 1,5/ 5-H-3,5	2,08 €	190
1990850	SPT 1,5/ 2-V-3,5	0,83 €	190
1990863	SPT 1,5/ 3-V-3,5	1,25 €	190
1990876	SPT 1,5/ 4-V-3,5	1,66 €	190
1990889	SPT 1,5/ 5-V-3,5	2,08 €	190
1990973	SPT 2,5/ 2-H-5,0	0,87 €	190
1990986	SPT 2,5/ 3-H-5,0	1,30 €	190
1990999	SPT 2,5/ 4-H-5,0	1,73 €	190
1			

Sip.no.	Açıklama	Fiyat	Sayfa
1991095	SPT 2,5/ 2-V-5,0	0,87 €	190
1991105	SPT 2,5/ 3-V-5,0	1,30 €	190
1991118	SPT 2,5/ 4-V-5,0	1,73 €	190
1991121	SPT 2,5/ 5-V-5,0	2,16 €	190
1996391	PC 6-16/ 9-G1-10,16	14,85 €	205
1998933	PC 6-16/ 2-G1-10,16	3,31 €	205
1998946	PC 6-16/ 3-G1-10,16	4,96 €	205
1998959	PC 6-16/ 4-G1-10,16	6,61 €	205
1998962	PC 6-16/ 5-G1-10,16	8,26 €	205
1998975	PC 6-16/ 6-G1-10,16	9,91 €	205
1998988	PC 6-16/ 7-G1-10,16	11,55 €	205
1998991	PC 6-16/ 8-G1-10,16	13,20 €	205
2201937	ME 22,5 TBUS 1,5/ 5-ST-3,81 GY	13,81 €	84
2201937	ME 22,5 TBUS 1,5/ 5-ST-3,81 GY	13,81 €	84
2202345	PSPT 2,5/ 3-ST KMGY	4,91 €	210
2202524	ME MAX 22,5 2-2 DEV-KIT KMGY	60,48 €	208
2202525	BC 107,6 DEV-KIT KMGY	62,78 €	209
2202526	ME-PLC 40 DEV-KIT KMGY	179,00 €	208
2202527	ME-IO 18,8 DEV-KIT KMGY	91,27 €	208
2202528	UM-BASIC 108 100MM DEV-KIT KMGY	33,53 €	209
2202529	EH 45 FLAT DEV-KIT KMGY	18,04 €	208
2202542	ME MAX16 2-2 TBUS DEV-PCB	46,91 €	208
2202543	ME 22,5 TBUS 1,5/ 5 VPE1 KMGY	16,48 €	208
2202545	HBUS 107,6 16P-1S DEV-KIT BK	40,34 €	209
2202546	ME-PLC 40/36 BUS DEV-PCB	59,91 €	208
2202548	ME-IO 18,8/28 TBUS DEV-PCB	28,75 €	208
2202549	ME 18,8 TBUS 1,5/5 VPE1 KMGY	17,43 €	208
2202551	UM-BASIC 108/32 DEV-PCB	27,57 €	209
2202552	EH 45F/16 DEV-PCB	7,01 €	208
2202889	TBUS8-20,0-PPPPPPPP-7035	17,69 €	210
2202892	TBUS8-20,0-PPPPPPSS-7035	21,80 €	210
2202894	TBUS8-20,0-PPPPPPPS-7035	19,85 €	210
2202895	TBUS8-25,0-PPPPPPSS-7035	21,80 €	210
2203876	ICS25-B77X75-0-7035	8,81 €	210
2203878	ICS20-B100X98-V-7035	8,71 €	210
2203879	ICS20-C100X12-7035	3,62 €	210
2203880	ICS20-TL100X12-7035	5,82 €	210
2203882	ICS25-C100X12-7035	3,95 €	210
2203883	ICS25-TL100X12-7035	6,31 €	210
2203884	ICS25-B100X120-V-7035	10,41 €	210
2203888	ICS20-F22S-7035	1,00 €	210
2203889	ICS20-F45S-7035	1,51 €	210
2203892	ICS20-F22A-7035	1,88 €	210
2203894	ICS25-F22A-7035	2,13 €	210
2203900	ICC20-H/3L5,0-7035	2,63 €	210
2203901	ICC20-H/3R5,0-7035	2,63 €	210
2276120	PACT MCR-V2-5012- 85- 200-5A-1	61,48 €	136
2276133	PACT MCR-V2-5012- 85- 250-5A-1	61,48 €	136
2276162	PACT MCR-V2-5012- 85- 600-5A-1	61,48 €	136
2277022	PACT MCR-V1-21-44-100-5A-1	41,57 €	136
2277048	PACT MCR-V1-21-44-250-5A-1	41,57 €	136
2277051	PACT MCR-V1-21-44-400-5A-1	41,57 €	136
2277064	PACT MCR-V2-3015- 60- 100-5A-1	37,21 €	136
2277080	PACT MCR-V2-3015- 60- 250-5A-1	37,21 €	136
2277093	PACT MCR-V2-3015- 60- 400-5A-1	37,21 €	136
2277116	PACT MCR-V2-4012- 70- 250-5A-1	46,26 €	136
2277776	PACT MCR-V1-21-44-200-5A-1	41,57 €	136
2277873	PACT MCR-V2-6015- 85- 200-5A-1	71,02 €	136
2288901	FLK 14/EZ-DR/ 50/KONFEK	32,23 €	115
2288914	FLK 14/EZ-DR/ 100/KONFEK	35,00 €	115
2288927	FLK 14/EZ-DR/ 150/KONFEK	37,66 €	115
2288930	FLK 14/EZ-DR/ 200/KONFEK	40,43 €	115
2288956	FLK 14/EZ-DR/ 300/KONFEK	46,90 €	115
2288972	FLK 14/EZ-DR/ 400/KONFEK	53,55 €	115
2289065	FLK 50/EZ-DR/ 50/KONFEK	71,40 €	113
2289078	FLK 50/EZ-DR/ 100/KONFEK	76,65 €	113
2289081	FLK 50/EZ-DR/ 150/KONFEK	82,95 €	113
2289094	FLK 50/EZ-DR/ 200/KONFEK	89,25 €	113
2289117	FLK 50/EZ-DR/ 300/KONFEK	102,00 €	113
2289133	FLK 50/EZ-DR/ 400/KONFEK	120,00 €	113
2289609	FLK 50/EZ-DR/ 600/KONFEK	149,00 €	113
2289683	FLK 50/EZ-DR/ 1000/KONFEK	207,00 €	113
2290863	FLK 14/EZ-DR/ 600/KONFEK	66,15 €	115

Sip.no.	Açıklama	Fiyat	Sayfa
2293585	UM 45-FLK50/ZFKDS	177,00 €	115
2294445	FLKM 50-PA-S300	99,75 €	114
2294500	FLKM 50-PA-S400	258,00 €	114
2294908	FLKM 50-PA-S400(3-48)	285,00 €	114
2295554	PLC-V8/FLK14/OUT	58,80 €	113
2295554	PLC-V8/FLK14/OUT	58,80 €	113
2295554	PLC-V8/FLK14/OUT	58,80 €	113
2296281	FLKM 50/4-FLK14/PA-S300	117,00 €	114
2296553	PLC-V8/FLK14/IN	58,80 €	113
2296553	PLC-V8/FLK14/IN	58,80 €	113
2296553	PLC-V8/FLK14/IN	58,80 €	113
2296689	FLK 50/4X14/EZ/DR/50/KONFEK	117,00 €	113
2296692	FLK 50/4X14/EZ/DR/100/KONFEK	126,00 €	113
2296702	FLK 50/4X14/EZ/DR/150/KONFEK	140,00 €	113
2296715	FLK 50/4X14/EZ/DR/200/KONFEK	152,00 €	113
2296728	FLK 50/4X14/EZ/DR/300/KONFEK	168,00 €	113
2296731	FLK 50/4X14/EZ/DR/400/KONFEK	187,00 €	113
2296744	FLK 50/4X14/EZ/DR/600/KONFEK	224,00 €	113
2296773	FLK 50/4X14/EZ/DR/1000/KONFEK	303,00 €	113
2297374	ELR W2+1- 24DC/500AC-37	775,00 €	97
2297620	EM-PB-GATEWAY-IFS	469,00 €	84
2299576	FLK 14/EZ-DR/ 1000/KONFEK	90,30 €	115
2299660	PLC-V8L/FLK14/OUT	95,55 €	115
2299660	PLC-V8L/FLK14/OUT	95,55 €	115
2299770	FLKM 14 - PA-S300	99,75 €	114
2304610	UM 45-FLK50/S7-300	158,00 €	115
2304610	UM 45-FLK50/S7-300	158,00 €	115
2308027	MCR-SL-CUC-100-I	377,00 €	133
2308030	MCR-SL-CUC-200-I	377,00 €	133
2308043	MCR-SL-CUC-300-I	415,00 €	133
2308072	MCR-SL-CUC-400-I	485,00 €	133
2308085	MCR-SL-CUC-500-I	474,00 €	133
2308098	MCR-SL-CUC-600-I	474,00 €	133
2308108	MCR-SL-CUC-100-U	383,00 €	133
2308205	MCR-SL-CUC-200-U	383,00 €	133
2308302	MCR-SL-CUC-300-U	415,00 €	133
2309000	MCR-PAC-T-USB	266,00 €	133
2313096	PSI-REP-RS485W2	914,00 €	221
2313672	SUBCON-PLUS-PROFIB/90/DC	62,00 €	221
2313685	SUBCON-PLUS-PROFIB/90/PG/DC	78,00 €	221
2313698	SUBCON-PLUS-PROFIB/90/SC	62,00 €	221
2313708	SUBCON-PLUS-PROFIB/90/PG/SC	78,00 €	221
2313915	FL ISOLATOR 1000-RJ/RJ	355,00 €	232
2313931	FL ISOLATOR 100-RJ/RJ	282,00 €	232
2315081	VIP-3/SC/FLK50	97,65 €	115
2315214	VIP-2/SC/FLK14/PLC	47,48 €	115
2315214	VIP-2/SC/FLK14/PLC	47,48 €	115
2315227	VIP-2/SC/FLK50/PLC	95,55 €	115
2315227	VIP-2/SC/FLK50/PLC	95,55 €	115
2315230	VIP-2/SC/2FLK14 (1-20) /S7	80,85 €	115
2315230	VIP-2/SC/2FLK14 (1-20) /S7	80,85 €	115
2315243	VIP-2/SC/FLK50 (1-40) /S7	111,00 €	115
2315243	VIP-2/SC/FLK50 (1-40) /S7	111,00 €	115
2316365	GW PL DP/MODBUS	1.608,00 €	221
2320034	QUINT-PS/24DC/24DC/ 5	410,00 €	104
2320092	QUINT-PS/24DC/24DC/ 10	511,00 €	104
2320102	QUINT-PS/24DC/24DC/ 20	857,00 €	104
2320115	QUINT-PS/24DC/12DC/ 8	424,00 €	104
2320128	QUINT-PS/24DC/48DC/ 5	590,00 €	104
2320131	QUINT-PS/12DC/24DC/5	425,00 €	104
2320144	QUINT-PS/48DC/24DC/5	434,00 €	104
2320173	QUINT-ORING/24DC/2X10/1X20	334,00 €	106
2320186	QUINT-ORING/24DC/2X20/1X40	413,00 €	106
2320212	QUINT-UPS/ 24DC/ 24DC/ 5	409,00 €	108
2320225	QUINT-UPS/ 24DC/ 24DC/10	446,00 €	108
2320238	QUINT-UPS/ 24DC/ 24DC/20	498,00 €	108
2320241	QUINT-UPS/ 24DC/ 24DC/40	909,00 €	108
2320254	QUINT-UPS/ 24DC/ 24DC/ 5/1.3AH	551,00 €	108
2320267	QUINT-UPS/ 24DC/ 24DC/10/3.4AH	602,00 €	108
2320283	QUINT-4UPS/1AC/1AC/1KVA	3.630,00 €	109
2320461	QUINT-UPS/ 24DC/12DC/5/24DC/10	524,00 €	108
2320490	IFS-RS232-DATACABLE	159,00 €	109
2320500	IFS-USB-PROG-ADAPTER	111,00 €	84

Sip.no.	Açıklama	Fiyat	Sayfa
2320500	IFS-USB-DATACABLE	111,00 €	84
2320539	QUINT4-CAP/24DC/5/4KJ	661,00 €	108
2320571	QUINT4-CAP/24DC/10/8KJ	760,00 €	108
2320898	QUINT-PS/1AC/24DC/20/CO	1.037,00 €	104
2320908	QUINT-PS/ 1AC/24DC/ 5/CO	527,00 €	104
2320911	QUINT-PS/ 1AC/24DC/10/CO	705,00 €	104
2320924	QUINT-PS/3AC/24DC/20/CO	975,00 €	104
2321790	VIP-PA-FLK14/2,0M/S7	251,00 €	116
2321800	VIP-PA-FLK50/2,0M/S7	299,00 €	116
2321910	VIP-PA-FLK50/4X14/ 2,0M/S7	420,00 €	116
2322249	VIP-2/SC/FLK14/LED/PLC	88,20 €	115
2322249	VIP-2/SC/FLK14/LED/PLC	88,20 €	115
2322252	VIP-2/SC/FLK50/LED/PLC	180,00 €	115
2322252	VIP-2/SC/FLK50/LED/PLC	180,00 €	115
2322443	VIP-PA-FLK50/0,5M/S7	272,00 €	116
2322456	VIP-PA-FLK50/1,0M/S7	280,00 €	116
2322469	VIP-PA-FLK50/1,5M/S7	289,00 €	116
2322485	VIP-PA-FLK50/3,0M/S7	314,00 €	116
2322498	VIP-PA-FLK50/4,0M/S7	331,00 €	116
2322540	VIP-PA-FLK50/10,0M/S7	436,00 €	116
2322553	VIP-PA-FLK50/4X14/ 0,5M/S7	376,00 €	116
2322566	VIP-PA-FLK50/4X14/ 1,0M/S7	391,00 €	116
2322579	VIP-PA-FLK50/4X14/ 1,5M/S7	405,00 €	116
2322595	VIP-PA-FLK50/4X14/ 3,0M/S7	450,00 €	116
2322605	VIP-PA-FLK50/4X14/ 4,0M/S7	478,00 €	116
2322650	VIP-PA-FLK50/4X14/ 10,0M/S7	656,00 €	116
2322663	VIP-PA-FLK14/0,5M/S7	229,00 €	116
2322676	VIP-PA-FLK14/1,0M/S7	236,00 €	116
2322689	VIP-PA-FLK14/1,5M/S7	245,00 €	116
2322702	VIP-PA-FLK14/3,0M/S7	265,00 €	116
2322715	VIP-PA-FLK14/4,0M/S7	281,00 €	116
2322760	VIP-PA-FLK14/10,0M/S7	369,00 €	116
2400127	PRG CAB MINI DIN	75,00 €	248
2400333	VL2 BPC 7000	Sorunuz	272
2400492	VL2 BPC 3000	Sorunuz	272
2400499	VL2 BPC 9000	Sorunuz	272
2400515	BL FPM 21.5	2.840,00 €	273
2402684	PC WORX UA SERVER-PLC 10	70,00 €	265
2402685	PC WORX UA SERVER-PLC 40	988,00 €	265
2402686	PC WORX UA SERVER-PLC 80	5.883,00 €	265
2402980	BL FPM 15.6	2.367,00 €	273
2402981	BL FPM 18.5	2.603,00 €	273
2403115	AXC F XT ETH 1TX	527,00 €	243
2403696	IL PN BK-PAC	373,00 €	250
2403869	AXL F BK PN TPS	662,00 €	257
2404267	AXC F 2152	1.371,00 €	243
2404777	BL2 BPC 1000	Sorunuz	272
2404833	VISU+ 2 SP BACNET	2.152,00 €	266
2404834	VISU+ 2 SP KONNEX	2.152,00 €	266
2404835	VISU+ 2 SP IEC 61850	2.152,00 €	266
2404836	VISU+ 2 SP LN	2.152,00 €	266
2404837	VISU+ 2 SP SNMP	2.152,00 €	266
2404841	VISU+ 2 SP IEC 60870 101	2.152,00 €	266
2404845	BL2 PPC 1000	Sorunuz	272
2404846	BL2 PPC 2000	Sorunuz	272
2404884	VISU+ 2 SP IEC 60870 104	2.152,00 €	266
2688022	AXL F DI 16/4	290,00 €	257
2688035	AXL F DI 32/1	376,00 €	257
2688048	AXL F DO 16/3	375,00 €	257
2688051	AXL F DO 32/1	440,00 €	257
2688064	AXL F AI 8	745,00 €	257
2688077	AXL F RTD 8	751,00 €	257
2688080	AXL F AO 8	778,00 €	257
2688093	AXL F CNT2/INC 2	747,00 €	257
2688297	AXL F PWR 1H	229,00 €	257
2688310	AXL F DI 16/1	222,00 €	257
2688349	AXL F DO 16/1	240,00 €	257
2688381	AXL F DO8/2-2A	277,00 €	

Sip.no.	Açıklama	Fiyat	Sayfa	Sip.no.	Açıklama	Fiyat	Sayfa	Sip.no.	Açıklama	Fiyat	Sayfa
2688501	AXL F A14 U	549,00 €	257	2701362	RAD-ISM-2400-ANT-OMNI-2-1-RSMA	135,00 €	239	2702534	FL WLAN 1100	815,00 €	238
2688527	AXL F AO 4	555,00 €	257	2701402	RAD-PIG-EF316-N-RSMA	140,00 €	239	2702535	FL WLAN 2100	1.079,00 €	238
2688530	AXL F BK PB	604,00 €	257	2701402	RAD-PIG-EF316-N-RSMA	140,00 €	239	2702652	FL SWITCH 2308	1.454,00 €	238
2688556	AXL F RTD 4	549,00 €	257	2701408	ANT-OMNI-2459-02	94,00 €	227	2702653	FL SWITCH 2304-2GC-2SFP	1.926,00 €	234
2688598	AXL F UTH 4	549,00 €	257	2701408	ANT-OMNI-2459-02	94,00 €	227	2702658	AXL E IOL D18 M12 6P	236,00 €	263
2688666	AXL F RS UNI	538,00 €	257	2701450	AXL F DI 64/1	598,00 €	257	2702659	AXL E IOL D08 M12 6P	257,00 €	263
2688899	AXL F BK EC	489,00 €	257	2701457	AXL F BK SAS	1.050,00 €	257	2702660	AXL E IOL D116 M12 6P	310,00 €	263
2692322	IL PB BK D18 D04/EF-PAC	445,00 €	250	2701492	AXL E EIP D18 D08 M12 6P	722,00 €	260	2702665	FL SWITCH 2105	903,00 €	234
2692720	IB IL IFS-MA-PAC	325,00 €	252	2701493	AXL E EIP D116 M12 6P	672,00 €	260	2702666	FL SWITCH 2108	1.023,00 €	234
2693020	IB IL 24 PWR INV/RL-0,8A-PAC	198,00 €	253	2701494	AXL E EIP D1016 M12 6P	769,00 €	260	2702671	AXL F PM EF 1F	880,00 €	257
2700074	ILC 191 ME/AN	1.234,00 €	245	2701495	AXL E EIP D18 D04 2A M12 6P	745,00 €	260	2702758	GW DEVICE SERVER 1E/1DB9	638,00 €	221
2700172	IB IL 24 DO 8/HD-PAC	110,00 €	251	2701496	AXL E EIP IOL8 D14 M12 6P	769,00 €	260	2702760	GW DEVICE SERVER 1E/2DB9	871,00 €	221
2700173	IB IL 24 DI 8/HD-PAC	99,00 €	251	2701497	AXL E PB D18 D08 M12 6P	722,00 €	259	2702764	GW MODBUS TCP/RTU 1E/1DB9	871,00 €	221
2700196	IB IL CAN-MA-PAC	626,00 €	251	2701498	AXL E PB D116 M12 6P	672,00 €	259	2702765	GW MODBUS TCP/RTU 1E/2DB9	1.051,00 €	221
2700198	FL MGUARD GT/GT VPN	3.625,00 €	237	2701499	AXL E PB D1016 M12 6P	769,00 €	259	2702783	AXL F D18/2 24DC 1F	724,00 €	257
2700200	FL Switch 1605 M12	528,00 €	232	2701502	AXL E PB D18 D04 2A M12 6P	745,00 €	259	2702875	ILB BT ADIO MUX	1.709,00 €	224
2700270	SD FLASH 256 / MRM	415,00 €	236	2701503	AXL E PB IOL8 D14 M12 6P	769,00 €	259	2702881	FL NAT 2008	1.695,00 €	236
2700271	FL SWITCH GHS 4G / 12	5.582,00 €	235	2701509	AXL E PN D18 D08 M12 6P	722,00 €	259	2702889	FL NETWORK MANAGER BASIC	882,00 €	236
2700273	AXL E IOL A11 U M12 S	209,00 €	260	2701510	AXL E PN D116 M12 6P	672,00 €	259	2702899	FL WLAN 1010	791,00 €	238
2700275	AXL E IOL A11 I M12 S	207,00 €	260	2701511	AXL E PN D1016 M12 6P	769,00 €	259	2702903	FL SWITCH 2016	1.201,00 €	234
2700278	AXL E IOL A01 U M12 S	209,00 €	260	2701512	AXL E PN D18 D04 2A M12 6P	745,00 €	259	2702904	FL SWITCH 2216	1.454,00 €	234
2700282	AXL E IOL A01 I M12 S	209,00 €	260	2701513	AXL E PN IOL8 D14 M12 6P	769,00 €	259	2702905	FL SWITCH 2214-2FX	1.950,00 €	234
2700305	AXL E IOL RTD1 M12 S	207,00 €	260	2701515	AXL E PN D18 D08 M12 6M	941,00 €	259	2702906	FL SWITCH 2214-2FX SM	3.166,00 €	234
2700336	AXL E IOL A11 U M12 S	209,00 €	260	2701516	AXL E PN D116 M12 6M	873,00 €	259	2702907	FL SWITCH 2212-2TC-2SFX	2.079,00 €	234
2700338	AXL E IOL A11 I M12 S	209,00 €	260	2701517	AXL E PN D1016 M12 6M	934,00 €	259	2702908	FL SWITCH 2116	1.652,00 €	234
2700350	AXL E IOL A01 U M12 S	209,00 €	260	2701518	AXL E PN D18 D04 2A M12 6M	941,00 €	259	2702909	FL SWITCH 2316	2.310,00 €	234
2700351	AXL E IOL A01 I M12 S	209,00 €	260	2701519	AXL E PN IOL8 D14 M12 6M	976,00 €	259	2702910	FL SWITCH 2312-2GC-2SFP	2.881,00 €	234
2700352	AXL E IOL RTD1 M12 S	209,00 €	260	2701520	AXL E EC D18 D08 M12 6P	722,00 €	259	2702911	AXL F SGI2 1H	763,00 €	257
2700356	PSR-PS20-1NO-1NC-24DC-SC	231,00 €	220	2701521	AXL E EC D116 M12 6P	672,00 €	259	2702969	FL SWITCH 2206-2SFX	1.266,00 €	234
2700357	PSR-PS21-1NO-1NC-24DC-SC	208,00 €	220	2701522	AXL E EC D1016 M12 6P	769,00 €	259	2702970	FL SWITCH 2306-2SFP	1.812,00 €	234
2700398	PSR-PS40-1NO-1DO-24DC-SC	235,00 €	220	2701523	AXL E EC D18 D04 2A M12 6P	745,00 €	259	2702983	AXL E IOL TC/K4 M12	625,00 €	263
2700458	IB IL A1 4/I-PAC	287,00 €	251	2701532	AXL E ETH D18 D08 M12 6P	722,00 €	259	2703981	IL ETH BK D18 D04 2TX-PAC	574,00 €	250
2700459	IB IL A1 4/U-PAC	287,00 €	251	2701534	AXL E ETH D1016 M12 6P	769,00 €	259	2703994	IL PN BK D18 D04 2TX-PAC	628,00 €	250
2700466	PSR-MC20-3NO-1DO-24DC-SC	288,00 €	220	2701545	AXL E S3 D1016 M12 6P	769,00 €	260	2708232	SUBCON-PLUS-PROFIB/SC2	62,00 €	221
2700498	PSR-MC30-2NO-1DO-24DC-SC	288,00 €	220	2701625	IB IL 24 LPSD0 8 V3-PAC	1.020,00 €	217	2708245	SUBCON-PLUS-PROFIB/PB/SC2	78,00 €	221
2700518	AXL SHIELD Set	50,00 €	258	2701626	CAB-USB A/MICRO USB B/2,0M	55,00 €	248	2708261	PSI-MOS PROFIB/FO 850 T	2.043,00 €	223
2700577	PSR-PC20-1NO-1NC-24DC-SC	275,00 €	220	2701626	CAB-USB A/MICRO USB B/2,0M	55,00 €	248	2708274	PSI-MOS PROFIB/FO 850 E	1.538,00 €	223
2700588	PSR-PC40-2NO-1DO-24DC-SC	295,00 €	220	2701680	PC WORX SRT	375,00 €	247	2708287	PSI-MOS PROFIB/FO 660 T	1.431,00 €	223
2700606	IB IL 24 LPSD0 8 V2-PAC	823,00 €	217	2701722	AXL F DI 16/1 HS	454,00 €	257	2708290	PSI-MOS PROFIB/FO 660 E	1.126,00 €	223
2700607	SD FLASH 256 / L3 / MRM	2.223,00 €	236	2701800	SD FLASH 512MB PDPI BASIC	467,00 €	248	2708300	PSI-MOS-RS485W2/FO 660 T	1.508,00 €	223
2700608	AXL F DOR4/2 AC/220DC 1F	502,00 €	257	2701801	SD FLASH 512MB PDPI PRO	680,00 €	248	2708313	PSI-MOS-RS485W2/FO 660 E	1.180,00 €	223
2700630	IB IL PB MA-PAC	665,00 €	252	2701872	SD FLASH 512 MB MODULAR MUX	244,00 €	248	2708326	PSI-MOS-RS485W2/FO 850 T	2.153,00 €	223
2700642	FL MGUARD RS2000 TX/TX VPN	1.703,00 €	237	2701916	AXL F D18/1 D08/1 1H	244,00 €	257	2708339	PSI-MOS-RS485W2/FO 850 E	1.688,00 €	223
2700684	AXL F D18/2 110/220DC 1F	724,00 €	257	2701927	IB IL MBUS-PAC	689,00 €	252	2708368	PSI-MOS-RS232/FO 660 E	926,00 €	223
2700689	FL SWITCH IRT 4TX	2.167,00 €	235	2702053	AXL F D064/1 2F	668,00 €	257	2708371	PSI-MOS-RS232/FO 850 E	1.095,00 €	223
2700775	IB IL AO 2/UI-PAC	205,00 €	252	2702072	AXL F A12 AO2 1H	559,00 €	257	2708410	PSI-MOS-RS232/FO 660 T	1.508,00 €	223
2700784	RFC 460R PN 3TX	13.643,00 €	247	2702106	AXL F D116/1 D016/1 2H	420,00 €	257	2708423	PSI-MOS-RS232/FO 850 T	1.776,00 €	223
2700786	FL SWITCH GHS 4G / 12-L3	7.686,00 €	235	2702136	ANT-OMNI-868-01	491,00 €	227	2708559	PSI-MOS-PROFIB/FO1300 E	2.326,00 €	223
2700787	FL SWITCH GHS 12G / 8-L3	9.295,00 €	235	2702137	ANT-DIR-868-01	507,00 €	227	2708562	PSI-MOS-RS485W2/FO1300 E	2.436,00 €	223
2700893	IB IL RS UNI-PAC	461,00 €	252	2702140	RAD-PIG-RSMA/N-5	135,00 €	227	2708588	PSI-MOS-RS232/FO1300 E	2.436,00 €	223
2700948	WEBVISIT 6 BASIC	2.263,00 €	266	2702171	AXL F LPSD08/3 1F	1.136,00 €	217	2708863	PSI-REP-PROFIBUS/12MB	908,00 €	221
2700949	WEBVISIT 6 PRO	4.415,00 €	266	2702198	BAR-ANT-N-N-EX	491,00 €	227	2708892	PSI-MOS-PROFIB/FO1300 T	3.140,00 €	223
2700965	IB IL PM 3P/IN/EF-PAC	725,00 €	252	2702230	IL CO BK-PAC	380,00 €	251	2709244	ME 22,5 OT-MSTBO SET KMGY	36,51 €	208
2700973	ILC 131 ETH	471,00 €	245	2702233	GW PL ETH/UNI-BUS	3.306,00 €	212	2709561	ME 17,5 TBUS 1,5/5-ST-3,81 GN	13,84 €	124
2700974	ILC 151 ETH	753,00 €	245	2702263	AXL F SSD18/4 1F	753,00 €	217	2709561	ME 17,5 TBUS 1,5/5-ST-3,81 GN	13,84 €	124
2700975	ILC 171 ETH	1.074,00 €	245	2702264	AXL F SSD08/3 1F	843,00 €	217	2709561	ME-17,5 TBUS 1,5/5-ST-3,81 GN	13,84 €	124
2700976	ILC 191 ETH	1.253,00 €	245	2702273	TC ANT MOBILE WALL 5M	199,00 €	222	2710314	MCR-SL-D-SPA-UI	355,00 €	128
2700977	ILC 151 GSM/GPRS	1.573,00 €	245	2702291	AXL F D116/1 D08/2-2A 2H	513,00 €	257	2736903	IB IL 24 FLM-PAC	101,00 €	252
2700988	AXC 1050	1.198,00 €	247	2702323	FL SWITCH 2005	569,00 €	234	2744380	SUBCON-PLUS-PROFIB/AX/SC2	62,00 €	221
2700989	AXC 3050	3.955,00 €	247	2702324	FL SWITCH 2008	640,00 €	234	2744416	PSM-ME-RS232/RS485-P	684,00 €	221
2700992	AXL F BS H	30,00 €	258	2702326	FL SWITCH 2205	795,00 €	234	2744429	PSM-ME-RS485/RS485-P	748,00 €	221
2700994	IB IL 24 PSDI 16-PAC	846,00 €	217	2702327	FL SWITCH 2208	913,00 €	234	2744458	PSM-ME-RS232/TTY-P	755,00 €	221
2701133	FL EPA RMS	80,00 €	238	2702328	FL SWITCH 2207-FX	1.132,00 €	234	2744461	PSM-ME-RS232/RS232-P	659,00 €	221
2701134	FL EPA WMS	137,00 €	238	2702329	FL SWITCH 2207-FX SM	1.475,00 €	234	2744623	PSM-STRIP-FC/PROFIB	283,00 €	221
2701185	CF FLASH 2 GB	229,00 €	248	2702330	FL SWITCH 2206-2FX	1.301,00 €	234	2744623	PSM-STRIP-FC/PROFIB	283,00 €	221
2701186	ANT-DIR-2459-01	399,00 €	227	2702331	FL SWITCH 2206-2FX SM	2.014,00 €	234	2744652	PSM-CABLE-PROFIB/FC	5,50 €	221
2701186	ANT-DIR-2459-01	399,00 €	227	2702332	FL SWITCH 2206-2FX ST	1.301,00 €	234	2744652	PSM-CABLE-PROFIB/FC	5,50 €	221
2701189	CF FLASH 2 GB APPLIC A	489,00 €	248	2702333	FL SWITCH 2206-2FX SM ST	2.014,00 €	234	2748564	MPB 18/1-6	5,41 €	151
2701190	SD FLASH 2GB APPLIC A	556,00 €	239	2702334	FL SWITCH 2204-2TC-2SFX	1.383,00 €	234	2748577	MPB 18/1-8	6,19 €	151
2701347	ANT-OMNI-5900-01	406,00 €	239	2702372	IL ETH BK-PAC	402,00 €	250	2761499	SUBCON 9/F-SH	62,00 €	221
2701358	RAD-ISM-2400-ANT-VAN-3-0-RSMA	187,00 €	239	2702373	IB IL SGI 2/P/EF-PAC*	916,00 €	251	2761509	SUBCON 9/M-SH	62,00 €	221
2701358	RAD-ISM-2400-ANT-VAN-3-0-RSMA	187,00 €	239	2702409	TC EXTENDER 2001 ETH-2S	1.591,00 €	222	2761596	SUBCON 15/F-SH	68,00 €	221
2701362	RAD-ISM-2400-ANT-OMNI-2-1-RSMA	135,00 €	239	2702507	IL EC BK-PAC	380,00 €	251	2761606	SUBCON 15/M-SH	68,00 €	22

Sip.no.	Açıklama	Fiyat	Sayfa
2761619	SUBCON 25/F-SH	77,00 €	221
2761622	SUBCON 25/M-SH	77,00 €	221
2765547	CT 1-10-ES	29,59 €	150
2798844	VAL-MS 230 ST	67,20 €	145
2800183	VAL-MS-T1/T2 335/12.5/3+1-FM	620,00 €	144
2800184	VAL-MS-T1/T2 335/12.5/3+1	562,00 €	144
2800186	VAL-MS-T1/T2 335/12.5/1+1-FM	315,00 €	144
2800187	VAL-MS-T1/T2 335/12.5/1+1	279,00 €	144
2800188	VAL-MS-T1/T2 335/12.5/3+0-FM	436,00 €	144
2800189	VAL-MS-T1/T2 335/12.5/3+0	384,00 €	144
2800627	VAL-MS 1000DC-PV/2+V-FM	303,00 €	150
2800627	VAL-MS 1000DC-PV/2+V-FM	303,00 €	150
2800628	VAL-MS 1000DC-PV/2+V	252,00 €	278
2800628	VAL-MS 1000DC-PV/2+V	252,00 €	278
2800723	D-LAN-CAT-5-FP	154,00 €	150
2801057	CN-LAMBDA/4-2.25-BB	223,00 €	227
2801057	CN-LAMBDA/4-2.25-BB	223,00 €	227
2801160	VAL-MS-T1/T2 1000DC-PV/2+V	263,00 €	150
2801160	VAL-MS-T1/T2 1000DC-PV/2+V	263,00 €	150
2801161	VAL-MS-T1/T2 1000DC-PV/2+V-FM	315,00 €	150
2801161	VAL-MS-T1/T2 1000DC-PV/2+V-FM	315,00 €	150
2801163	VAL-MS-T1/T2 600DC-PV/2+V	263,00 €	151
2801164	VAL-MS-T1/T2 600DC-PV/2+V-FM	315,00 €	151
2801532	VAL-MS-T1/T2 48/12.5/1+1V	250,00 €	144
2801533	VAL-MS-T1/T2 48/12.5/1+1V-FM	279,00 €	144
2801615	FLT-SEC-H-T1-1C-264/25-FM	746,00 €	144
2801635	FLT 35 CTRL-4.0	326,00 €	144
2803166	CN-UB-70DC-6-BB	270,00 €	227
2804429	VAL-MS 230/1+1	174,00 €	145
2804432	VAL-MS 230/1+1-FM	202,00 €	145
2804678	LIT 4-24	188,00 €	150
2807609	VAL-MS 500 ST	69,30 €	145
2809212	MPB 18/1- 3	3,04 €	151
2809225	MPB 18/1- 4	3,82 €	151
2810081	MCR-SL-D-RA	102,00 €	128
2810308	MINI MCR-SL-PT100-LP-NC	260,00 €	123
2810612	MACX MCR-SL-CAC-5-I	300,00 €	134
2810625	MACX MCR-SL-CAC-5-I-UP	349,00 €	134
2810638	MACX MCR-SL-CAC-12-I-UP	349,00 €	134
2810780	MINI MCR-SL-SHUNT-UI	268,00 €	124
2811271	IFS-USB-PROG-ADAPTER	181,00 €	126
2811271	IFS-USB-PROG-ADAPTER	181,00 €	126
2811297	MACX MCR-UI-UI-UP-NC	541,00 €	125
2811378	MACX MCR-T-UIREL-UP	590,00 €	125
2811394	MACX MCR-T-UI-UP	535,00 €	125
2811420	MINI MCR-SL-TB	69,30 €	124
2811446	MACX MCR-UI-UI-NC	522,00 €	125
2813457	MCR-SL-S-100-U	320,00 €	133
2813460	MCR-SL-S-200-U	320,00 €	133
2813473	MCR-SL-S-400-U	320,00 €	133
2813486	MCR-SL-S-100-I-LP	357,00 €	133
2813499	MCR-SL-S-200-I-LP	357,00 €	133
2813509	MCR-SL-S-400-I-LP	357,00 €	133
2813512	MINI-MCR-SL-U-I-0	260,00 €	122
2813525	MINI-MCR-SL-U-I-4	260,00 €	122
2813538	MINI-MCR-SL-I-U-4	260,00 €	122
2813541	MINI-MCR-SL-I-U-0	260,00 €	122
2814359	MCR-SLP-1-5-UI-0	239,00 €	134
2814715	MCR-S-1-5-UI-DCI-NC	484,00 €	134
2814728	MCR-S-10-50-UI-DCI-NC	487,00 €	134
2814731	MCR-S-1-5-UI-SW-DCI-NC	610,00 €	134
2814744	MCR-S10-50-UI-SW-DCI-NC	610,00 €	134
2816399	VAL-MS 400 ST	69,30 €	145
2817738	VAL-MS BE/FM	32,32 €	145
2817741	VAL-MS BE	17,22 €	145
2817958	PT 2+1-S-48DC/FM	203,00 €	146
2817974	F-MS 12/FM	117,00 €	145
2817987	F-MS 12	98,70 €	145
2817990	F-MS 12 ST	84,00 €	145
2819574	IB IL SSI-IN-PAC	364,00 €	252
2832205	FL IF 2FX SM SC-D	2.222,00 €	236
2832344	FL IF 2TX VS-RJ-F	223,00 €	236
2832357	FL IF 2TX VS-RJ-D	223,00 €	236

Sip.no.	Açıklama	Fiyat	Sayfa
2832412	FL IF 2FX SC-F	903,00 €	236
2832425	FL IF 2FX SC-D	903,00 €	236
2832904	FL IF 2PSE-F	514,00 €	236
2833657	LDP-12-24DC	2,67 €	96
2833712	LV-12-24UC	5,23 €	96
2833738	LV-120-230AC/110DC	3,01 €	96
2833767	RC-120-230UC	2,67 €	96
2833880	V-120-230UC	2,72 €	96
2834821	REL-MR- 48DC/21HC	5,65 €	93
2834834	REL-MR- 48DC/21-21	6,27 €	93
2838199	VAL-MS 230/3+1 FM	367,00 €	144
2838209	VAL-MS 230/3+1	321,00 €	145
2838490	CN-LAMBDA/4-5.9-BB	373,00 €	227
2838490	CN-LAMBDA/4-5.9-BB	373,00 €	227
2838539	CTM 1X2-110AC	90,95 €	150
2838610	CTM 10-MAG	45,54 €	150
2838623	CTM 2X1-180DC-GS-P	57,78 €	150
2838636	CTM 2X1-180DC-GS	50,27 €	150
2838775	PT 5-HF-12 DC-ST	270,00 €	151
2838843	VAL-MS 320 ST	69,30 €	145
2839127	VAL-MS 230	81,90 €	145
2839130	VAL-MS 230/FM	98,70 €	145
2839224	PT 2X2+F-BE	89,25 €	151
2856113	PT 1X2-BE	44,23 €	151
2858030	PT 3-PB-ST	163,00 €	151
2861205	IB IL 24 MUX MA-PAC	1.096,00 €	251
2861221	IB IL 24 DI 2-PAC	54,00 €	251
2861263	IB IL 24 DO 2-2A-PAC	99,00 €	251
2861302	IB IL AI 2/SF-PAC	338,00 €	251
2861315	IB IL AO 1/SF-PAC	239,00 €	252
2861328	IB IL TEMP 2 RTD-PAC	365,00 €	251
2861331	IB IL 24 PWR IN-PAC	41,00 €	253
2861386	IB IL TEMP 2 UTH-PAC	380,00 €	251
2861399	IB IL AO 1/U/SF-PAC	219,00 €	252
2861412	IB IL AI 8/SF-PAC	800,00 €	251
2861438	IB IL 24 PWR IN/F-PAC	52,00 €	253
2861441	IBS IL 24 RB-T-PAC	201,00 €	252
2861467	IB IL AO 2/U/BP-PAC	318,00 €	252
2861580	IBS IL 24 BK-T/U-PAC	354,00 €	250
2861603	IB IL 24 DO 8-2A-PAC	250,00 €	251
2861632	IB IL PWM/2-PAC	335,00 €	252
2861674	IB IL 24 PWR IN/R-PAC	247,00 €	253
2861755	IB IL INC-IN-PAC	355,00 €	252
2861768	IB IL IMPULSE-IN-PAC	556,00 €	252
2861852	IB IL CNT-PAC	324,00 €	252
2861865	IB IL SSI-PAC	512,00 €	252
2862149	IB IL AI 2-HART-PAC	843,00 €	251
2862217	IB IL AI 2/4-20-PAC	370,00 €	251
2862246	IL PB BK DP/V1-PAC	365,00 €	250
2862822	IB IL 24 DO 32/HD-PAC	376,00 €	251
2862835	IB IL 24 DI 32/HD-PAC	354,00 €	251
2863083	IB IL AO 2/SF-PAC	399,00 €	252
2863627	IB IL RS 485/422-PRO-PAC	462,00 €	252
2863915	IB IL TEMP 4/8 RTD-PAC	609,00 €	251
2863928	IB IL 24 DI 4-ME	52,00 €	251
2863931	IB IL 24 DO 4-ME	59,00 €	251
2863944	IB IL AI 2/SF-ME	277,00 €	251
2863957	IB IL AO 2/U/BP-ME	278,00 €	252
2864079	MINI MCR-SL-RPSSI-I	341,00 €	123
2864082	MINI MCR-SL-UI-f	260,00 €	124
2864095	MINI MCR-SL-R-UI	381,00 €	124
2864105	MINI MCR-SL-NAM-2RNO	194,00 €	124
2864134	MINI MCR-SL-PTB	81,90 €	124
2864150	MINI MCR-SL-UI-UI-NC	381,00 €	122
2864176	MINI MCR-SL-UI-21-NC	420,00 €	123
2864273	MINI MCR-SL-PT 100-UI-NC	281,00 €	123
2864370	MINI MCR-SL-PT 100-UI-200-NC	281,00 €	123
2864406	MINI MCR-SL-I-I	260,00 €	122
2864422	MINI MCR-SL-RPS-I-I	281,00 €	123
2864464	MCR-SL-S-16-SP-24	238,00 €	134
2864480	MINI MCR-SL-UI-REL	300,00 €	124
2864684	MINI MCR-SL-U-U	260,00 €	122
2865007	MINI MCR-SL-U-UI-NC	381,00 €	122

Sip.no.	Açıklama	Fiyat	Sayfa
2865010	MACX MCR-SL-NAM-2RO	212,00 €	126
2865023	MACX MCR-SL-NAM-2T	222,00 €	126
2865049	MACX MCR-SL-2NAM-RO	242,00 €	126
2865052	MACX MCR-SL-2NAM-R-UP	269,00 €	126
2865340	MACX MCR-EX-SL-RPSSI-I	346,00 €	129
2865366	MACX MCR-EX-SL-RPSSI-2I	527,00 €	129
2865382	MACX MCR-EX-SL-RPSSI-2I-2I	537,00 €	129
2865421	MACX MCR-EX-IDX-2I-2I	563,00 €	129
2865434	MACX MCR-EX-SL-NAM-R	195,00 €	130
2865450	MACX MCR-EX-SL-NAM-2RO	215,00 €	130
2865463	MACX MCR-EX-SL-NAM-2T	226,00 €	130
2865476	MACX MCR-EX-SL-2NAM-RO	245,00 €	130
2865489	MACX MCR-EX-SL-2NAM-T	266,00 €	130
2865492	MACX MCR-EX-SL-SD-21-25-LP	226,00 €	131
2865515	MACX MCR-EX-SL-SD-21-60-LP	226,00 €	131
2865609	MACX MCR-EX-SL-SD-24-48-LP	226,00 €	131
2865625	MACX MCR-PTB	154,00 €	131
2865654	MACX MCR-EX-T-UI-UP	627,00 €	130
2865751	MACX MCR-EX-T-UIREL-UP	682,00 €	130
2865764	MACX MCR-EX-SL-SD-21-40-LP	226,00 €	131
2865793	MACX MCR-EX-SL-RPSSI-I-UP	425,00 €	129
2865955	MACX MCR-SL-RPSSI-I	354,00 €	126
2865968	MACX MCR-SL-RPSSI-I-UP	417,00 €	126
2865984	MACX MCR-EX-SL-2NAM-RO-UP	273,00 €	130
2865997	MACX MCR-SL-NAM-R	194,00 €	126
2866006	MACX MCR-EX-SL-NAM-NAM	261,00 €	130
2866019	EMD-SL-C-OC-10	229,00 €	135
2866022	EMD-FL-C-10	340,00 €	135
2866035	EMD-SL-V-UV-300	227,00 €	135
2866048	EMD-FL-V-300	356,00 €	135
2866051	EMD-SL-3V-400	221,00 €	135
2866064	EMD-FL-3V-400	340,00 €	135
2866077	EMD-SL-PH-400	139,00 €	135
2866093	EMD-SL-PTC	138,00 €	135
2866103	EMD-SL-PS-24AC	17,49 €	135
2866116	EMD-SL-PS-110AC	17,49 €	135
2866129	EMD-SL-PS-230VAC	17,49 €	135
2866268	TRIO-PS/1AC/24DC/2.5	125,00 €	101
2866310	TRIO-PS/1AC/24DC/5	170,00 €	101
2866323	TRIO-PS/1AC/24DC/10	292,00 €	101
2866381	TRIO-PS/1AC/24DC/20	395,00 €	101
2866394	TRIO-PS/3AC/24DC/20	437,00 €	101
2866404	TRIO-PS/3AC/24DC/40	643,00 €	101
2866459	TRIO-PS/3AC/24DC/10	313,00 €	101
2866462	TRIO-PS/3AC/24DC/5	228,00 €	101
2866475	TRIO-PS/1AC/12DC/5	184,00 €	101
2866488	TRIO-PS/1AC/12DC/10	241,00 €	101
2866491	TRIO-PS/1AC/48DC/ 5	325,00 €	101
2866501	TRIO-PS/1AC/48DC/10	499,00 €	101
2866527	TRIO-DIODE/48DC/2X10/1X20	110,00 €	105
2866679	QUINT-PS/ 1AC/48DC/ 5	612,00 €	104
2866682	QUINT-PS/ 1AC/48DC/10	834,00 €	104
2866695	QUINT-PS/ 1AC/48DC/20	1.218,00 €	104
2866705	QUINT-PS/ 3AC/24DC/10	499,00 €	104
2866718	QUINT-PS/ 1AC/12DC/15	612,00 €	104
2866721	QUINT-PS/ 1AC/12DC/20	822,00 €	104
2866734	QUINT-PS/ 3AC/24DC/ 5	378,00 €	104
2866747	QUINT-PS/ 1AC/24DC/ 3.5	270,00 €	104
2866750	QUINT-PS/ 1AC/24DC/ 5	378,00 €	104
2866763	QUINT-PS/ 1AC/24DC/10	499,00 €	104
2866776	QUINT-PS/ 1AC/24DC/20	648,00 €	104
2866789	QUINT-PS/ 1AC/24DC/40	890,00 €	104
2866792	QUINT-PS/ 3AC/24DC/20	576,00 €	104
2866802	QUINT-PS/ 3AC/24DC/40	874,00 €	104
2867649	RAD-CAB-EF393-3M	220,00 €	227
2867649	RAD-CAB-EF393-3M	220,00 €	227
2867652	RAD-CAB-EF393-5M	296,00 €	239
2867652	RAD-CAB-EF393-5M	296,00 €	239
2867665	RAD-CAB-EF393-10M	489,00 €	239
2867665	RAD-CAB-EF393-10M	489,00 €	239
2867694	RAD-PIG-EF316-N-SMA	101,00 €	239
2867843	RAD-ADP-N/F-N/F	56,00 €	239
2867937	EMD-SL-C-UC-10	258,00 €	135

Sip.no.	Açıklama	Fiyat	Sayfa
2868538	STEP-PS/ 1AC/12DC/1	68,00 €	101
2868541	STEP-PS/ 1AC/ 5DC/6.5	124,00 €	101
2868554	STEP-PS/ 1AC/12DC/1.5/FL	76,00 €	101
2868583	STEP-PS/ 1AC/12DC/5	124,00 €	101
2868606	STEP-DIODE/5-24DC/2X5/1X10	65,00 €	105
2868619	STEP-PS/ 1AC/15DC/4	124,00 €	101
2868622	STEP-PS/ 1AC/24DC/0.75/FL	71,00 €	101
2868635	STEP-PS/ 1AC/24DC/0.75	70,00 €	101
2868648	STEP-PS/ 1AC/24DC/1.75	101,00 €	101
2868680	STEP-PS/ 1AC/48DC/2	181,00 €	101
2869728	ME 6.2 TBUS-2 1,5/5-ST-3,81 GN	17,19 €	124
2869728	ME 6.2 TBUS-2 1,5/5-ST-3,81 GN	17,19 €	124
2869728	ME 6.2 TBUS-2 1,5/5-ST-3,81 GN	17,19 €	124
2878036	IB IL AO 4/8/U/BP-PAC	576,00 €	252
2878447	IB IL AI 4/EF-PAC	571,00 €	251
2878638	IB IL SGI 2/F-PAC	628,00 €	251
2878696	IL MOD BK DI8 DO4-PAC	478,00 €	250
2878722	IB IL RS 232-PRO-PAC	438,00 €	252
2880642	D-UFB-PB	207,00 €	151
2881007	DT-LAN-CAT.6+	264,00 €	150
2882925	DT-TELE-RJ45	232,00 €	150
2884033	FL IF 2FX ST-D	903,00 €	236
2884208	ILB BT ADIO MUX-OMNI	1.877,00 €	224
2885278	EMD-SL-3V-400-N	250,00 €	135
2885294	EMD-SL-PS45-230AC	19,37 €	135
2885359	EMD-SL-PS- 24DC	43,86 €	135
2885634	RAD-CAB-EF393-15M	717,00 €	227
2885634	RAD-CAB-EF393-15M	717,00 €	227
2885809	EMD-FL-PF-400	359,00 €	135
2885906	EMD-SL-LL-230	258,00 €	135
2885919	RAD-ISM-2400-ANT-OMNI-6-0	387,00 €	227
2885919	RAD-ISM-2400-ANT-OMNI-6-0	387,00 €	227
2891001	FL SWITCH SFNB 5TX	202,00 €	232
2891002	FL SWITCH SFNB 8TX	307,00 €	232
2891030	FL SWITCH 3005	910,00 €	234
2891031	FL SWITCH 3008	1.107,00 €	234
2891032	FL SWITCH 3005T	1.078,00 €	234
2891035	FL SWITCH 3008T	1.253,00 €	234
2891036	FL SWITCH 3006T-2FX	1.600,00 €	234
2891037	FL SWITCH 3006T-2FX ST	1.600,00 €	234
2891041	FL Switch 1824	965,00 €	232
2891057	FL Switch 1924	2.073,00 €	232
2891058	FL SWITCH 3016	2.238,00 €	234
2891059	FL SWITCH 3016T	2.469,00 €	234
2891060	FL SWITCH 3006T-2FX SM	2.561,00 €	234
2891062	FL SWITCH 4008T-2SFP	2.085,00 €	234
2891064	FL SWITCH 1001T-4PoE	739,00 €	236
2891081	FL SFP FX	220,00 €	236
2891082	FL SFP FX SM	376,00 €	236
2891084	FL IF 2POF SCRJ-D	1.080,00 €	236
2891259	FL MEM PLUG	309,00 €	236
2891275	FL MEM PLUG /MRM	442,00 €	236
2891754	FL SFP SX	319,00 €	236
2891754	FL SFP SX	319,00 €	236
2891754	FL SFP SX	319,00 €	236
2891767	FL SFP LX	501,00 €	236
2897156	IB IL 24 DI 16-ME	205,00 €	251
2897253	IB IL 24 DO 16-ME	232,00 €	251
2897402	IB IL TEMP 4/8 RTD/EF-PAC	871,00 €	251
2897457	IB IL 24 LSKIP-PAC	243,00 €	252
2897758	IL EIP BK DI8 DO4 2TX-PAC	636,00 €	251
2900280	PLC-BPT-120UC/21	9,72 €	88
2900281	PLC-BPT-230UC/21	10,66 €	88
2900291	PLC-RPT-24DC/21HC	19,36 €	86
2900296	PLC-RPT-120UC/21HC	23,33 €	86
2900297	PLC-RPT-230UC/21HC	23,33 €	86
2900298	PLC-RPT-24DC/11C/ACT	21,35 €	86
2900299	PLC-RPT-24DC/21	16,19 €	113
2900299	PLC-RPT-24DC/21	16,19 €	113
2900300	PLC-RPT-24UC/21	23,00 €	85
2900304	PLC-RPT-120UC/21	22,15 €	85
2900305	PLC-RPT-230UC/21	23,05 €	85
2900306	PLC-RPT-24DC/21AU	15,93 €	113

Sip.no.	Açıklama	Fiyat	Sayfa
2900316	PLC-RPT- 12DC/21	19,93 €	85
2900330	PLC-RPT- 24DC/21-21	19,82 €	85
2900332	PLC-RPT-24UC/21-21	26,20 €	85
2900335	PLC-RPT-120UC/21-21	27,12 €	85
2900336	PLC-RPT-230UC/21-21	27,12 €	85
2900352	PLC-OPT-24DC/48DC/100	24,95 €	87
2900364	PLC-OPT- 24DC/24DC/2	41,96 €	87
2900367	PLC-OPT-120UC/24DC/2	39,24 €	87
2900368	PLC-OPT-230UC/ 24DC/2	40,26 €	87
2900369	PLC-OPT- 24DC/230AC/1	36,52 €	87
2900372	PLC-OPT-120UC/230AC/1	39,24 €	87
2900374	PLC-OPT-230UC/230AC/1	40,26 €	87
2900383	PLC-OPT- 24DC/300DC/1	74,55 €	87
2900398	PLC-OPT- 24DC/ 24DC/10/R	80,85 €	87
2900414	ELR H5-IES-SC- 24DC/500AC-2	243,00 €	97
2900420	ELR H5-IES-SC-230AC/500AC-2	243,00 €	97
2900421	ELR H5-IES-SC- 24DC/500AC-9	243,00 €	97
2900422	ELR H5-IES-SC-230AC/500AC-9	243,00 €	97
2900445	PLC-BPT-24DC/21	7,59 €	88
2900446	PLC-BPT- 24UC/21	15,21 €	88
2900453	PLC-BPT-120UC/21/SO46	18,92 €	88
2900455	PLC-BPT-230UC/21/SO46	19,65 €	88
2900509	PSR-SCP- 24UC/ESAM4/3X1/1X2/B	353,00 €	215
2900525	PSR-SCP- 24UC/ESAM4/2X1/1X2	342,00 €	215
2900538	ELR H5-SC- 24DC/500AC-9	184,00 €	97
2900542	ELR H3-I-SC- 24DC/500AC-0.6	184,00 €	97
2900543	ELR H3-I-SC- 24DC/500AC-2	184,00 €	97
2900545	ELR H3-I-SC- 24DC/500AC-9	184,00 €	97
2900566	ELR H3-IES-SC- 24DC/500AC-0.6	215,00 €	97
2900567	ELR H3-IES-SC- 24DC/500AC-2	215,00 €	97
2900568	ELR H3-IES-SC-230AC/500AC-2	215,00 €	97
2900569	ELR H3-IES-SC- 24DC/500AC-9	215,00 €	97
2900570	ELR H3-IES-SC-230AC/500AC-9	215,00 €	97
2900573	ELR H5-I-SC- 24DC/500AC-0.6	214,00 €	97
2900574	ELR H5-I-SC- 24DC/500AC-2	211,00 €	97
2900576	ELR H5-I-SC- 24DC/500AC-9	214,00 €	97
2900582	ELR H5-IES-SC- 24DC/500AC-0.6	243,00 €	97
2900931	RIF-1-BPT/2x21	6,08 €	93
2900931	RIF-1-BPT/2x21	6,08 €	93
2900934	RIF-2-BPT/4x21	7,31 €	94
2900938	RIF-3-BPT/3x21	8,70 €	94
2900939	RIF-LDP-12-24 DC	3,74 €	95
2900940	RIF-LDP-48-60 DC	3,75 €	95
2900941	RIF-LDP-110 DC	3,75 €	95
2900942	RIF-LV-12-24 UC	4,23 €	95
2900944	RIF-LV-120-230 AC/110 DC	4,23 €	95
2900949	RIF-RC-12-24 UC	3,75 €	95
2900951	RIF-RC-120-230 UC	3,75 €	95
2900953	RIF-RH-1	0,42 €	93
2900954	RIF-RH-2	0,42 €	94
2900955	RIF-RH-3	0,62 €	94
2900956	RIF-RH-4	0,62 €	95
2900958	RIF-0-BPT/21	8,70 €	93
2900961	RIF-4-BPT/3x21	10,78 €	95
2901428	PSR-SCP-230UC/ESAM4/3X1/1X2/B	337,00 €	215
2901430	PSR-SCP-230AC/ESAM2/3X1/1X2/B	317,00 €	215
2901533	RAD-DAIO6-IFS	650,00 €	226
2901535	RAD-DI4-IFS	543,00 €	226
2901536	RAD-DOR4-IFS	543,00 €	226
2901537	RAD-AI4-IFS	650,00 €	226
2901538	RAD-AO4-IFS	650,00 €	226
2901539	RAD-DI8-IFS	589,00 €	226
2901541	RAD-2400-IFS	929,00 €	226
2901674	SCK-C-MODBUS	412,00 €	278
2901873	RIF-0-BPT/1	4,93 €	93
2901995	MINI MCR-2-I-I-ILP-PT	229,00 €	121
2901997	MINI MCR-2-2I-2I-ILP-PT	345,00 €	121
2901999	MINI MCR-2-I-I-PT	246,00 €	119
2902001	MINI MCR-2-I0-U-PT	246,00 €	119
2902003	MINI MCR-2-I4-U-PT	246,00 €	119
2902005	MINI MCR-2-NAM-2R0-PT	214,00 €	120
2902015	MINI MCR-2-RPSS-I-I-PT	296,00 €	119
2902017	MINI MCR-2-POT-UI-PT	345,00 €	119

Sip.no.	Açıklama	Fiyat	Sayfa
2902021	MINI MCR-2-U-UI-PT	327,00 €	120
2902023	MINI MCR-2-U-IO-PT	246,00 €	119
2902028	MINI MCR-2-UNI-UI-UIRO-PT	441,00 €	119
2902030	MINI MCR-2-U-I4-PT	246,00 €	119
2902032	MINI MCR-2-UI-FRO-PT	312,00 €	120
2902035	MINI MCR-2-UI-REL-PT	286,00 €	120
2902040	MINI MCR-2-UI-UI-PT	327,00 €	119
2902043	MINI MCR-2-U-U-PT	246,00 €	119
2902052	MINI MCR-2-RTD-UI-PT	312,00 €	119
2902058	MINI MCR-2-F-UI-PT	391,00 €	128
2902063	MINI MCR-2-UI-I-OLP-PT	296,00 €	120
2902068	MINI MCR-2-TB	73,50 €	120
2902317	SUBCON-PLUS-PROFIB/90/PG/M12	89,00 €	221
2902318	SUBCON-PLUS-PROFIB/90/M12	74,00 €	221
2902319	SUBCON-PLUS-PROFIB/35/PG/M12	89,00 €	221
2902320	SUBCON-PLUS-PROFIB/35/M12	74,00 €	221
2902321	SUBCON-PLUS-PROFIB/AX/M12	74,00 €	221
2902647	RIF-T3-24UC	50,25 €	95
2902811	RAD-DO8-IFS	589,00 €	226
2902814	RAD-CONF-RF3	93,00 €	226
2902815	RAD-CONF-RF5	93,00 €	226
2902816	RAD-CONF-RF7	93,00 €	226
2902822	MINI MCR-SL-CVSS-24-5-10-NC	179,00 €	124
2902828	RAD-MEMORY	93,00 €	226
2902851	MINI MCR-TC-UI-NC	318,00 €	124
2902879	QUINT-ORING/24DC/2X40/1X80	683,00 €	106
2902991	UNO-PS/1AC/24DC/30W	72,00 €	99
2902992	UNO-PS/1AC/24DC/60W	90,00 €	99
2902997	UNO-PS/1AC/12DC/100W	141,00 €	99
2902998	UNO-PS/1AC/12DC/30W	74,00 €	99
2902999	UNO-PS/1AC/12DC/55W	98,00 €	99
2903147	TRIO-PS-2G/1AC/24DC/3/C2LPS	112,00 €	10
2903148	TRIO-PS-2G/1AC/24DC/5	152,00 €	100
2903149	TRIO-PS-2G/1AC/24DC/10	261,00 €	100
2903151	TRIO-PS-2G/1AC/24DC/20	375,00 €	100
2903153	TRIO-PS-2G/3AC/24DC/5	217,00 €	100
2903154	TRIO-PS-2G/3AC/24DC/10	298,00 €	100
2903155	TRIO-PS-2G/3AC/24DC/20	414,00 €	100
2903156	TRIO-PS-2G/3AC/24DC/40	581,00 €	100
2903157	TRIO-PS-2G/1AC/12DC/5/C2LPS	175,00 €	100
2903158	TRIO-PS-2G/1AC/12DC/10	228,00 €	100
2903159	TRIO-PS-2G/1AC/48DC/5	302,00 €	100
2903160	TRIO-PS-2G/1AC/48DC/10	453,00 €	100
2903182	RAD-TAPE-SV-19-3	44,00 €	227
2903182	RAD-TAPE-SV-19-3	44,00 €	227
2903241	SCK-M-I-8S-20A	655,00 €	278
2903242	SCK-M-I-4S-20A	492,00 €	278
2903263	RAD-PIG-RSMA/N-0.5	98,00 €	227
2903263	RAD-PIG-RSMA/N-0.5	98,00 €	227
2903264	RAD-PIG-RSMA/N-1	108,00 €	227
2903264	RAD-PIG-RSMA/N-1	108,00 €	227
2903265	RAD-PIG-RSMA/N-2	119,00 €	227
2903265	RAD-PIG-RSMA/N-2	119,00 €	227
2903266	RAD-PIG-RSMA/N-3	130,00 €	227
2903266	RAD-PIG-RSMA/N-3	130,00 €	227
2903276	RIF-4-RPT-LV-230AC/3x21	37,77 €	92
2903277	RIF-4-RPT-LV-120AC/3x21	36,52 €	92
2903278	RIF-4-RPT-LDP-24DC/3x21	35,16 €	92
2903292	RIF-3-RPT-LV-230AC/3x21	29,95 €	92
2903293	RIF-3-RPT-LV-120AC/3x21	28,59 €	92
2903294	RIF-3-RPT-LDP-24DC/3x21	26,43 €	92
2903304	RIF-2-RPT-LV-230AC/4x21	20,62 €	92
2903305	RIF-2-RPT-LV-120AC/4x21	20,83 €	92
2903306	RIF-2-RPT-LV-24AC/4x21	20,83 €	92
2903308	RIF-2-RPT-LDP-24DC/4x21	17,08 €	92
2903310	RIF-2-RPT-LV-230AC/2x21	20,13 €	92
2903311	RIF-2-RPT-LV-120AC/2x21	20,86 €	92
2903313	RIF-2-RPT-LV-24AC/2x21	20,76 €	92
2903315	RIF-2-RPT-LDP-24DC/2x21	16,57 €	92
2903331	RIF-1-RPT-LV-230AC/2x21	18,92 €	92
2903332	RIF-1-RPT-LV-120AC/2x21	17,18 €	92
2903333	RIF-1-RPT-LV-24AC/2x21	16,15 €	92
2903334	RIF-1-RPT-LDP-24DC/2x21	14,90 €	92

Sip.no.	Açıklama	Fiyat	Sayfa
2903339	RIF-1-RPT-LV-230AC/1x21	18,51 €	92
2903340	RIF-1-RPT-LV-120AC/1x21	16,94 €	92
2903341	RIF-1-RPT-LV-24AC/1x21	15,85 €	92
2903342	RIF-1-RPT-LDP-24DC/1x21	14,53 €	92
2903361	RIF-0-RPT-24DC/1	16,76 €	92
2903362	RIF-0-RPT-12DC/1	13,72 €	92
2903370	RIF-0-RPT-24DC/21	16,86 €	92
2903371	RIF-0-RPT-12DC/21	16,51 €	92
2903447	RAD-CABLE-USB	152,00 €	226
2903521	EMD-BL-C-10	188,00 €	135
2903523	EMD-BL-V-230	167,00 €	135
2903525	EMD-BL-3V-400	161,00 €	135
2903527	EMD-BL-PH-480	113,00 €	135
2903591	SCK-M-U-1500V	328,00 €	278
2903659	REL-IR2/LDP- 12DC/2X21	13,38 €	94
2903660	REL-IR2/LDP- 24DC/2X21	13,38 €	94
2903661	REL-IR2/LDP- 48DC/2X21	13,38 €	94
2903662	REL-IR2/LDP- 60DC/2X21	13,50 €	94
2903663	REL-IR2/LDP-110DC/2X21	13,68 €	94
2903664	REL-IR2/LDP-125DC/2X21	13,68 €	94
2903665	REL-IR2/LDP-220DC/2X21	17,13 €	94
2903666	REL-IR2/L- 24AC/2X21	12,96 €	94
2903667	REL-IR2/L-120AC/2X21	13,25 €	94
2903668	REL-IR2/L-230AC/2X21	13,25 €	94
2903676	REL-IR4/LDP- 12DC/4X21	13,30 €	94
2903677	REL-IR4/LDP- 24DC/4X21	13,30 €	94
2903678	REL-IR4/LDP- 48DC/4X21	13,30 €	94
2903679	REL-IR4/LDP- 60DC/4X21	13,44 €	94
2903680	REL-IR4/LDP-110DC/4X21	14,17 €	94
2903681	REL-IR4/LDP-125DC/4X21	14,17 €	94
2903682	REL-IR4/LDP-220DC/4X21	16,21 €	94
2903686	REL-IR4/L- 24AC/4X21	12,96 €	94
2903687	REL-IR4/L-120AC/4X21	13,25 €	94
2903688	REL-IR4/L-230AC/4X21	13,25 €	94
2903693	REL-OR3/LDP- 24DC/3X21	20,18 €	94
2903694	REL-OR3/L- 24AC/3X21	21,11 €	94
2903695	REL-OR3/L-120AC/3X21	21,31 €	94
2903696	REL-OR3/L-230AC/3X21	21,81 €	94
2903702	REL-PR3- 24DC/3x21	19,81 €	95
2903703	REL-PR3- 24AC/3x21	20,10 €	95
2903704	REL-PR3-120AC/3x21	20,25 €	95
2903705	REL-PR3-230AC/3x21	20,62 €	95
2903706	REL-PR3- 24DC/3x1	20,18 €	95
2903707	REL-PR3- 24AC/3x1	20,41 €	95
2903708	REL-PR3-120AC/3x1	20,62 €	95
2903709	REL-PR3-230AC/3x1	20,93 €	95
2903803	VIP-2/PT/FLK50/PLC	108,00 €	113
2904035	RAD-PT100-4-IFS	726,00 €	236
2904089	MACX MCR-SL-RPSS-2I-2I	528,00 €	126
2904280	VIP-2/PT/FLK50/LED/PLC	208,00 €	113
2904371	UNO-PS/2AC/24DC/90W/C2LPS	151,00 €	99
2904376	UNO-PS/1AC/24DC/150W	145,00 €	99
2904468	RIF-RH-1-H	0,42 €	93
2904595	QUINT4-PS/1AC/5DC/5/PT	157,00 €	101
2904600	QUINT4-PS/1AC/24DC/5	350,00 €	103
2904601	QUINT4-PS/1AC/24DC/10	453,00 €	103
2904602	QUINT4-PS/1AC/24DC/20	613,00 €	103
2904603	QUINT4-PS/1AC/24DC/40	888,00 €	103
2904605	QUINT4-PS/1AC/12DC/2.5/PT	160,00 €	101
2904607	QUINT4-PS/1AC/12DC/7.5/PT	250,00 €	101
2904608	QUINT4-PS/1AC/12DC/15	507,00 €	103
2904610	QUINT4-PS/1AC/48DC/5	499,00 €	103
2904611	QUINT4-PS/1AC/48DC/10	691,00 €	103
2904613	QUINT4-PS/1AC/110DC/4	804,00 €	103
2904617	QUINT4-PS/1AC/24DC/20/+ -	874,00 €	103
2904620	QUINT4-PS/3AC/24DC/5	378,00 €	103
2904621	QUINT4-PS/3AC/24DC/10	492,00 €	103
2904622	QUINT4-PS/3AC/24DC/20	579,00 €	103
2904623	QUINT4-PS/3AC/24DC/40	942,00 €	103
2904625	QUINT4-PS/1AC/24DC/10/CO	543,00 €	103
2904895	PACT RCP-CLAMP	15,40 €	137
2904909	RAD-868-IFS	1.353,00 €	226
2904921	PACT RCP-4000A-1A-D95	544,00 €	137

Sip.no.	Açıklama	Fiyat	Sayfa
2904922	PACT RCP-4000A-1A-D140	544,00 €	137
2904923	PACT RCP-4000A-1A-D190	544,00 €	137
2904950	PSR-MS20-1NO-1DO-24DC-SC	224,00 €	227
2904951	PSR-MS25-1NO-1DO-24DC-SC	224,00 €	220
2904954	PSR-MS40-1NO-1DO-24DC-SC	235,00 €	220
2904955	PSR-MS45-1NO-1DO-24DC-SC	235,00 €	220
2904956	PSR-MS50-1NO-1DO-24DC-SC	236,00 €	220
2904957	PSR-MS55-1NO-1DO-24DC-SC	236,00 €	220
2905009	QUINT-PS/60-72DC/24DC/10	543,00 €	105
2905010	QUINT-PS/96-110DC/24DC/10	543,00 €	105
2905028	MINI MCR-2-UNI-UI-2UI-PT	408,00 €	121
2905137	PLC-V8C/PT-24DC/EM	216,00 €	84
2905214	PLC-HSC-24DC/230AC/10	120,00 €	84
2905215	PLC-HPT-24DC/230AC/10	113,00 €	84
2905230	PLT-SEC-T3-3S-230-FM	317,00 €	146
2905249	MINI MCR-2-TC-UI-PT	312,00 €	119
2905263	PLC-V8C/CAB/TBUS/0,3M	24,95 €	84
2905333	VAL-SEC-T2-1S-350-FM	238,00 €	145
2905339	VAL-SEC-T2-3C-350-FM	361,00 €	145
2905340	VAL-SEC-T2-3S-350-FM	435,00 €	145
2905415	FLT-SEC-P-T1-1S-350/25-FM	633,00 €	144
2905419	FLT-SEC-P-T1-3C-350/25-FM	1.035,00 €	144
2905421	FLT-SEC-P-T1-3S-350/25-FM	1.307,00 €	144
2905466	FLT-SEC-T1+T2-1S-350/25-FM	719,00 €	144
2905469	FLT-SEC-T1+T2-3C-350/25-FM	1.169,00 €	144
2905470	FLT-SEC-T1+T2-3S-350/25-FM	1.440,00 €	144
2905489	UNO-DIODE/5-24DC/2X10/1X20	69,00 €	105
2905579	FLT-ISG-100-EX	378,00 €	146
2905597	EMD-SL-PH-690	185,00 €	121
2905629	MINI MCR-2-RPSS-I-2I-PT	327,00 €	121
2905633	MINI MCR-2-T-REL-PT	312,00 €	120
2905634	MINI MCR-2-V8-MOD-RTU	751,00 €	120
2905635	MINI MCR-2-V8-MOD-TCP	751,00 €	120
2905636	MINI MCR-2-V8-PB-DP	751,00 €	120
2905637	MINI MCR-2-V8-PN	747,00 €	120
2905834	FLT 100 N/PE CTRL-3.0	368,00 €	144
2905872	IFS-BT-PROG-ADAPTER	242,00 €	121
2905872	IFS-BT-PROG-ADAPTER	242,00 €	121
2905872	IFS-BT-PROG-ADAPTER	242,00 €	121
2905909	TRIO-UPS-2G/1AC/1AC/230V/750VA	1.580,00 €	109
2906212	UM 108-PROFIL 200CM	108,00 €	209
2906225	UM 72-PROFIL CM	98,46 €	209
2906231	PACT RCP-4000A-UIRO-D95	622,00 €	137
2906239	MACX MCR-VAC	573,00 €	134
2906242	MACX MCR-VDC	573,00 €	134
2906253	EMD-BL-PTC-PT	117,00 €	135
2906285	REL-MR-BL-24DC/21HC	2,96 €	96
2906286	REL-MR-BL-24DC/21-21	3,18 €	96
2906287	REL-MR-BL-230AC/21-21	5,76 €	96
2906288	REL-MR-BL-230AC/21HC	5,55 €	96
2906367	TRIO-UPS-2G/3AC/24DC/20	927,00 €	108
2906447	MINI MCR-2-RPS-I-I-OLP-PT	271,00 €	121
2906449	MINI MCR-2-RPS-2I-2I-OLP-PT	457,00 €	121
2906726	TTC-6-1X2-M-24DC-PT-I	115,00 €	150
2906732	TTC-6-3-HF-M-12DC-PT-I	132,00 €	151
2906755	TTC-6P-2-HC-M-24DC-PT-I	177,00 €	150
2906804	TTC-6-1X2-24DC-PT	103,00 €	150
2906805	TTC-6-2X1-24DC-PT	103,00 €	150
2906820	TTC-6-1X2-M-EX-24DC-UT-I	128,00 €	150
2906821	TTC-6-2X1-M-EX-24DC-UT-I	128,00 €	150
2906908	ME LP	35,60 €	218
2906917	PLC-APT-UI-IN	93,45 €	84
2906919	PLC-APT-PT100-IN	99,75 €	84
2906921	PLC-APT-UI-OUT	114,00 €	84
2906990	QUINT4-UPS/24DC/24DC/5	338,00 €	107
2906991	QUINT4-UPS/24DC/24DC/5/USB	386,00 €	107
2906993	QUINT4-UPS/24DC/24DC/5/PN	535,00 €	107
2906994	QUINT4-UPS/24DC/24DC/5/EIP	535,00 €	107
2906996	QUINT4-UPS/24DC/24DC/5/EC	540,00 €	107
2907027	RELOR3/LDP220DC/3X21	23,56 €	94
2907064	FA MCR-D-TUI-UI-2REL-UP	792,00 €	128
2907066	QUINT4-UPS/24DC/24DC/10	370,00 €	107
2907067	QUINT4-UPS/24DC/24DC/10/USB	419,00 €	107

Sip.no.	Açıklama	Fiyat	Sayfa
2907068	QUINT4-UPS/24DC/24DC/10/PN	569,00 €	107
2907069	QUINT4-UPS/24DC/24DC/10/EIP	569,00 €	107
2907070	QUINT4-UPS/24DC/24DC/10/EC	576,00 €	107
2907071	QUINT4-UPS/24DC/24DC/20	435,00 €	107
2907072	QUINT4-UPS/24DC/24DC/20/USB	471,00 €	107
2907073	QUINT4-UPS/24DC/24DC/20/PN	630,00 €	107
2907074	QUINT4-UPS/24DC/24DC/20/EIP	630,00 €	107
2907076	QUINT4-UPS/24DC/24DC/20/EC	638,00 €	107
2907077	QUINT4-UPS/24DC/24DC/40	760,00 €	107
2907078	QUINT4-UPS/24DC/24DC/40/USB	800,00 €	107
2907079	QUINT4-UPS/24DC/24DC/40/PN	961,00 €	107
2907080	QUINT4-UPS/24DC/24DC/40/EIP	961,00 €	107
2907081	QUINT4-UPS/24DC/24DC/40/EC	968,00 €	107
2907160	TRIO-UPS-2G/1AC/24DC/5	544,00 €	108
2907161	TRIO-UPS-2G/1AC/24DC/10	698,00 €	108
2907325	TTC-3-1X2-24DC-PT	119,00 €	150
2907379	TRIO2-DIODE/12-24DC/2X20/1X40	167,00 €	105
2907380	TRIO2-DIODE/12-24DC/2X10/1X20	91,00 €	105
2907384	FLKM 50-PA/PT/DIO/S7-1500	116,00 €	112
2907386	FLKM 50-PA/AN/S7-1500	111,00 €	112
2907388	FLT-SEC-P-T1-1S-264/50-FM	711,00 €	144
2907390	FLT-SEC-P-T1-3C-264/50-FM	1.291,00 €	144
2907443	PLC-V8C/PT-24DC/SAM2	222,00 €	84
2907446	PLC-V8C/PT-24DC/BM2	251,00 €	84
2907517	DP-12- 24 DC	2,67 €	96
2907518	ECOR-1-BSC3/2X21	3,49 €	96
2907521	ECOR-2-BSC3/4X21	4,36 €	96
2907523	ECOR-RH-1H	0,32 €	96
2907524	ECOR-RH-1L	0,32 €	96
2907719	QUINT4-DIODE/12-24DC/2X20/1X40	196,00 €	106
2907720	QUINT4-DIODE/48DC/2X20/1X40	213,00 €	106
2907732	ME 22.5 UT KMGY	11,75 €	208
2907913	QUINT4-BUFFER/24DC/20	368,00 €	108
2907925	PLT-SEC-T3-24-FM-PT	155,00 €	146
2907927	PLT-SEC-T3-120-FM-PT	155,00 €	146
2907928	PLT-SEC-T3-230-FM-PT	155,00 €	146
2907944	EEM-MA770-R	560,00 €	132
2907945	EEM-MA770	519,00 €	132
2907946	EEM-MA770-PN	786,00 €	132
2907953	EEM-MA770-EIP	1.013,00 €	132
2907954	EEM-MB370	440,00 €	132
2907971	EEM-MB370-EIP	931,00 €	132
2907980	EEM-MA370-R	533,00 €	132
2907983	EEM-MA370	505,00 €	132
2907984	EEM-MB370-PN	773,00 €	132
2908060	MACX MCR-EX-IDS-I	375,00 €	129
2908063	MACX MCR-IDS-I-I	370,00 €	126
2908065	MACX MCR-IDS-2I-2I	556,00 €	126
2908264	FLT-SEC-P-T1-3S-440/35-FM	1.781,00 €	144
2908283	QUINT4-BUFFER/24DC/40	438,00 €	108
2908496	VIP-3/PT/FLK50/AN/S7-1500	121,00 €	113
2908660	MACX MCR-EX-TS-I-OLP	718,00 €	127
2908662	MACX MCR-TS-I-OLP	647,00 €	127
2908798	MCR-S-20-100-UI-DCI	579,00 €	134
2908804	MINI MCR-EX-RPSS-I-I-PT	448,00 €	131
2908808	MINI MCR-EX-NAM-T-PT	328,00 €	131
2908808	MINI MCR-EX-NAM-T-PT	328,00 €	131
2908811	MINI MCR-EX-SD-21-48-LP-PT	404,00 €	131
2908811	MINI MCR-EX-SD-21-48-LP-PT	404,00 €	131
2909575	QUINT4-PS/1AC/24DC/1.3/PT	132,00 €	101
2909576	QUINT4-PS/1AC/24DC/2.5/PT	165,00 €	101
2909577	QUINT4-PS/1AC/24DC/3.8/PT	237,00 €	101
2909589	FLT-SEC-P-T1-3S-264/50-FM	1.630,00 €	144
2909777	TR-ES-1T-MUL-10H	99,64 €	135
2910105	UNO-PS/1AC/24DC/480W	261,00 €	99
2910119	QUINT4-PS/24DC/24DC/5/PT	318,00 €	105
2910120	QUINT4-PS/24DC/24DC/10/PT	429,00 €	105
2910121	QUINT4-PS/24DC/24DC/20/PT	731,00 €	105
2910122	QUINT4-PS/24DC/12DC/8/PT	364,00 €	105
2910123	QUINT4		

Sip. no.	Açıklama	Fiyat	Sayfa
2910588	ESSENTIAL-PS/1AC/24DC/480W/EE	179,00 €	98
2916493	IB IL 24 PSDO 4/4-PAC	671,00 €	217
2917036	RAD-ADP-NM-SMA/F	88,00 €	239
2924825	MACX MCR-SL-RPSSI-2I	516,00 €	126
2924867	MACX MCR EX-SL-23-48-LFD	354,00 €	131
2940252	EMG 30-SP- 4K7LIN	103,00 €	128
2942124	EMG 30-SP/10K LIN	103,00 €	128
2950048	EMG 22-DIOE4E	41,22 €	135
2950103	EMG 45-DIO8E	68,90 €	135
2950132	EMG 45-DIO14M/LP	98,58 €	135
2954785	EMG 90-DIO 32M/LP	166,00 €	135
2954798	EMG 45-DIO 8E/LP	71,02 €	135
2954808	EMG 90-DIO 16E/LP	153,00 €	135
2954895	EMG 90-DIO17E	149,00 €	135
2959337	UM 72-SE	0,90 €	209
2959340	UM 72-SEFE/L	1,05 €	209
2959353	UM 72-SEFE/R	1,05 €	209
2959382	UM 72-FE	1,05 €	209
2959463	UM108-FE	1,20 €	209
2959476	UM108-SE	1,65 €	209
2959683	UM108-SEFE/R	1,78 €	209
2959696	UM108-SEFE/L	1,78 €	209
2961105	REL-MR-24DC/2I	8,07 €	87
2961105	REL-MR-24DC/2I	8,07 €	87
2961118	REL-MR-60DC/2I	13,20 €	85
2961150	REL-MR-12DC/2I	9,40 €	87
2961150	REL-MR-12DC/2I	9,40 €	87
2961192	REL-MR-24DC/2I-21	5,08 €	87
2961192	REL-MR-24DC/2I-21	5,08 €	87
2961202	REL-MR-110DC/2I-21	7,97 €	93
2961202	REL-MR-110DC/2I-21	7,97 €	93
2961257	REL-MR- 12DC/2I-21	5,08 €	88
2961273	REL-MR- 60DC/2I-21	5,77 €	87
2961309	REL-MR-12DC/21HC	4,72 €	87
2961309	REL-MR- 12DC/21HC	4,72 €	87
2961312	REL-MR-24DC/21HC	4,72 €	87
2961312	REL-MR-24DC/21HC	4,72 €	87
2961338	REL-MR-110DC/21HC	7,60 €	87
2961338	REL-MR-110DC/21HC	7,60 €	87
2961367	REL-MR-4,5DC/2I	9,60 €	88
2961406	REL-MR-24AC/21HC	5,61 €	93
2961419	REL-MR-120AC/21HC	6,70 €	93
2961422	REL-MR-230AC/21HC	8,87 €	93
2961435	REL-MR-24AC/2I-21	5,71 €	93
2961448	REL-MR-120AC/21-21	7,06 €	93
2961451	REL-MR-230AC/21-21	9,20 €	93
2962476	UM 45-FLK14/PLC	67,20 €	115
2962489	UM 45-FLK50/PLC	138,00 €	115
2962492	UM 45-FLK14/LA/PLC	115,00 €	115
2962502	UM 45-FLK50/LA/PLC	297,00 €	115
2962612	UM 45-FLK50	152,00 €	115
2962890	UM 45-FLK50/32IM/PLC	209,00 €	117
2963718	PSR-SCP-24UC/ESM4/2X1/1X2	317,00 €	215
2963721	PSR-SCP-24UC/THC4/2X1/1X2	403,00 €	216
2963734	PSR-SCP-24UC/URM4/5X1/2X2	317,00 €	216
2963750	PSR-SCP-24UC/ESA4/2X1/1X2	319,00 €	215
2963763	PSR-SCP-24UC/ESA4/3X1/1X2/B	335,00 €	215
2963776	PSR-SCP-24UC/ESM4/3X1/1X2/B	335,00 €	215
2963802	PSR-SCP-24UC/ESA2/4X1/1X2/B	314,00 €	215
2963912	PSR-SCP-24UC/ESAM4/8X1/1X2	701,00 €	216
2963983	PSR-SPP- 24UC/THC4/2X1/1X2	406,00 €	216
2964270	DEK-OE- 5DC/ 24DC/100KHZ	75,60 €	86
2964283	DEK-OE- 24DC/ 24DC/100KHZ	75,60 €	86
2964319	DEK-TR/INV	45,14 €	86
2965143	UM 45-2FLK14/S7	115,00 €	115
2965143	UM 45-2FLK14/S7	115,00 €	115
2965156	UM 45-2FLK14/ZFKDS/S7	128,00 €	115
2965156	UM 45-2FLK14/ZFKDS/S7	128,00 €	115
2965172	UM 45-FLK14/ZFKDS/PLC	72,45 €	115
2965198	UM 45-FLK50/ZFKDS/PLC	153,00 €	115
2965224	UM 45-FLK50/32IM/ZFKDS/PLC	228,00 €	117
2966016	PLC-BSC-24DC/2I	8,06 €	88
2966029	PLC-BSC- 24UC/2I	16,01 €	88

Sip. no.	Açıklama	Fiyat	Sayfa
2966032	PLC-BSC-120UC/2I	10,32 €	88
2966045	PLC-BSC-230UC/2I	11,32 €	88
2966171	PLC-RSC-24DC/2I	16,19 €	85
2966184	PLC-RSC-24UC/2I	24,50 €	85
2966197	PLC-RSC-120UC/2I	23,56 €	85
2966207	PLC-RSC-230UC/2I	24,50 €	85
2966210	PLC-RSC-24DC/1/ACT	15,99 €	86
2966223	PLC-RSC-24DC/1/SEN	15,99 €	86
2966236	FBST 6-PLC RD	1,19 €	88
2966508	PLC-ESK GY	18,52 €	88
2966595	OPT-24DC/24DC/2	37,89 €	88
2966634	PLC-OSC- 24DC/24DC/2	41,96 €	87
2966650	PLC-OSC-120UC/24DC/2	41,74 €	87
2966663	PLC-OSC-230UC/24DC/2	42,65 €	87
2966692	FBST 500-PLC BU	19,90 €	88
2966728	PLC-OSC-24DC/48DC/100	26,77 €	87
2966786	FBST 500-PLC RD	19,90 €	88
2966812	FBST 6-PLC BU	1,19 €	88
2966825	FBST 6-PLC GY	1,19 €	88
2966838	FBST 500-PLC GY	19,90 €	88
2966841	PLC-ATP BK	1,80 €	88
2966906	PLC-RSC-12DC/2I	21,18 €	85
2967015	PLC-BSC-24DC/2I-21	15,82 €	88
2967031	PLC-BSC-120UC/2I-21	19,90 €	88
2967044	PLC-BSC-230UC/2I-21	19,90 €	88
2967060	PLC-RSC- 24DC/2I-21	21,07 €	85
2967073	PLC-RSC-24UC/2I-21	24,05 €	85
2967086	PLC-RSC-120UC/2I-21	28,82 €	85
2967099	PLC-RSC-230UC/2I-21	28,82 €	85
2967604	PLC-RSC-24DC/11C/ACT	22,71 €	85
2967620	PLC-RSC-24DC/21HC	20,57 €	85
2967662	PLC-RSC-120UC/21HC	24,85 €	85
2967675	PLC-RSC-230UC/21HC	24,85 €	85
2967688	FBST 8-PLC GY	1,53 €	88
2967691	FBST 14-PLC BK	1,53 €	88
2967772	PLC-BSC-24DC/21HC	20,30 €	88
2967811	PLC-BSC-120UC/21HC	19,90 €	88
2967824	PLC-BSC-230UC/21HC	19,90 €	88
2967840	PLC-OSC- 24DC/230AC/1	38,68 €	87
2967879	PLC-OSC-120UC/230AC/1	41,74 €	87
2967882	PLC-OSC-230UC/230AC/1	42,65 €	87
2967989	OPT-5DC/24DC/2	40,16 €	88
2968111	UM 45-FLK50/ZFKDS/S7-300	124,00 €	115
2968111	UM 45-FLK50/ZFKDS/S7-300	124,00 €	115
2980319	PLC-BSC-120UC/2I/SO46	19,63 €	88
2980335	PLC-BSC-230UC/2I/SO46	20,88 €	88
2980416	PLC-BSC-120UC/2I-21/SO46	24,85 €	88
2980429	PLC-BSC-230UC/2I-21/SO46	24,85 €	88
2980432	PLC-BSC-120UC/21HC/SO46	27,79 €	88
2980445	PLC-BSC-230UC/21HC/SO46	27,79 €	88
2980636	PLC-OSC-24DC/48DC/500/W	40,38 €	87
2980678	PLC-OSC- 24DC/300DC/1	71,40 €	87
2981020	PSR-SCP-24DC/ESP4/2X1/1X2	289,00 €	215
2981033	PSR-SCP-24UC/URM4/5X1/2X2/B	289,00 €	216
2981059	PSR-SCP-24UC/ESL4/3X1/1X2/B	380,00 €	216
2981428	PSR-SCP-24DC/ESD/5X1/1X2/300	677,00 €	215
2981800	PSR-SCP- 24DC/ESD/4X1/30	462,00 €	215
2981978	PSR-SCP- 24DC/FSP/1X1/1X2	271,00 €	216
2982100	OPT-24DC/24DC/5	42,19 €	88
2982171	OPT-24DC/230AC/2	41,40 €	88
2982702	PLC-OSC-24DC/24DC/10/R	74,55 €	87
2982728	PLC-OSC- 24DC/TTL	68,25 €	86
2982760	PLC-OSC- 24DC/230AC/ 2/ACT	58,80 €	87
2982786	PLC-OSC- 24DC/ 24DC/ 5/ACT	58,80 €	87
2985259	PC WORX BASIC-PRO LIC	2.941,00 €	264
2985262	PC WORX BASIC UPD	1.132,00 €	264
2985275	PC WORX BASIC LIC	2.263,00 €	264
2985372	PC WORX PRO UPD	2.282,00 €	264
2985385	PC WORX PRO LIC	4.525,00 €	264
2985631	IB IL 24 PSDO 8-PAC	757,00 €	217
2985688	IB IL 24 PSDI 8-PAC	526,00 €	217
2985864	IB IL 24 PSDOR 4-PAC	893,00 €	217
2985945	AX OPC DA SERVER	932,00 €	265

Sip. no.	Açıklama	Fiyat	Sayfa
2985974	FL NP PND-4TX IB	3.512,00 €	248
2986575	PSR-SCP- 24DC/FSP2/2X1/1X2	214,00 €	216
2986960	PSR-SCP- 24DC/FSP/2X1/1X2	271,00 €	216
2987888	REL-MR-24DC/21HC/MS	5,75 €	93
2987891	REL-MR-24AC/21HC/MS	6,29 €	93
2987901	REL-MR-120AC/21HC/MS	9,08 €	93
2987914	REL-MR-230AC/21HC/MS	10,28 €	93
2987943	REL-MR-24DC/21-21/MS	6,15 €	93
2987956	REL-MR-24AC/21-21/MS	6,66 €	93
2987969	REL-MR-120AC/21-21/MS	9,54 €	93
2987972	REL-MR-230AC/21-21/MS	10,65 €	93
2988146	SD FLASH 512 MB	207,00 €	236
2988162	SD FLASH 2 GB	261,00 €	236
2988528	VISU+ 2.x RT 2048	7.129,00 €	266
2988531	VISU+ 2.x RT 4096	8.144,00 €	266
2988544	VISU+ 2.x	3.963,00 €	266
2988557	VISU+ 2.x RT 8192	9.275,00 €	266
2988573	VISU+ 2.x RT-D 8192	11.652,00 €	266
2988586	VISU+ 2.x RT 128	2.356,00 €	266
2988609	VISU+ 2.x RT 256	3.621,00 €	266
2988612	VISU+ 2.x RT 512	4.867,00 €	266
2988641	VISU+ 2.x RT 1024	6.109,00 €	266
2988654	VISU+ 2.x RT UNLIMITED	10.858,00 €	266
2988683	VISU+ 2.x RT 64	1.586,00 €	266
2988696	VISU+ 2.x RT-D 128	2.942,00 €	266
2988719	VISU+ 2.x RT-D 256	4.526,00 €	266
2988722	VISU+ 2.x RT-D 512	6.109,00 €	266
2988735	VISU+ 2.x RT-D 1024	7.580,00 €	266
2988748	VISU+ 2.x RT-D unlimited	13.506,00 €	266
2988751	VISU+ 2.x RT-D 64	2.016,00 €	266
2988764	VISU+ 2.x RT-D 2048	8.938,00 €	266
2988913	VISU+ 2.x RT-D 4096	10.294,00 €	266
2989200	FL SWITCH GHS 12G / 8	7.198,00 €	235
2989307	FL FXT	1.338,00 €	236
2989912	FL SFP LH	2.717,00 €	236
3000417	SCBI 10-8,15 ISO	5,75 €	42
3000486	TB 6 I	1,15 €	36
3000605	TB 4-MTD I	1,60 €	37
3000607	TB 4-MT N I	2,34 €	38
3000652	PPC 2,5-NS/1-L	0,97 €	14
3000653	PPC 2,5/1-L	0,97 €	14
3000654	PPC 2,5/1-L BU	0,97 €	14
3000655	PPC 2,5/1-L GNVE	0,92 €	14
3000656	PPC 2,5/2	2,11 €	14
3000657	PPC 2,5/3	2,71 €	14
3000659	PPC 2,5/5	3,94 €	14
3000662	PPC 2,5/8	5,77 €	14
3000671	D-PPC 2,5	0,33 €	14
3000833	SCBI 10-5 N W	0,83 €	42
3000834	SCBI 10-6 W	0,77 €	42
3000835	SCBI 10-8 W	0,95 €	42
3000836	SCBI 10-10 W	1,06 €	42
3000890	TB 4-L/LB-PV I	5,08 €	37
3000901	TB 2,5-L/LB-PV I	5,02 €	34
3000906	D-TB 2,5/4-L/LB	0,43 €	41
3000954	TB 2,5-2L I BU	2,28 €	37
3000957	TB 4-2L I BU	2,46 €	37
3001591	FBSR 3-5	0,88 €	43
3001592	FBSR 4-5	1,15 €	43
3001593	FBSR 5-5	1,46 €	43
3001594	FBSR 3-6	0,98 €	43
3001595	FBSR 4-6	1,18 €	43
3001596	FBSR 5-6	1,56 €	43
3001597	FBSR 3-8	1,20 €	43
3001599	FBSR 10-8	3,89 €	43
3002368	PT 2X10/9X4 BU	11,20 €	12
3002369	PT 2X10/9X4	11,20 €	12
3002370	PTU 35/4X10 BU	13,86 €	12
3002371	PTU 35/4X10	13,86 €	12
3002757	PTFIX 6X1,5 GY	2,21 €	18
3002758	PTFIX 12X1,5 GY	4,41 €	18
3002760	PTFIX 18X1,5 GY	6,62 €	18
3002761	PTFIX 6X1,5 BU	2,21 €	18

Sip.no.	Açıklama	Fiyat	Sayfa
3002763	PTFIX 12X1,5 BU	4,41 €	18
3002764	PTFIX 18X1,5 BU	6,62 €	18
3002765	PTFIX 6X1,5 RD	2,21 €	18
3002766	PTFIX 12X1,5 RD	4,41 €	18
3002767	PTFIX 18X1,5 RD	6,62 €	18
3002774	PTFIX 6X1,5 BN	2,21 €	18
3002776	PTFIX 12X1,5 BN	4,41 €	18
3002777	PTFIX 18X1,5 BN	6,62 €	18
3002781	PTFIX 6X1,5 BK	2,21 €	18
3002782	PTFIX 12X1,5 BK	4,41 €	18
3002783	PTFIX 18X1,5 BK	6,62 €	18
3002795	PTFIX 6X1,5-FE	2,21 €	18
3002796	PTFIX 12X1,5-FE	4,41 €	18
3002797	PTFIX 18X1,5-FE	6,62 €	18
3002910	PTFIX 6X1,5-NS15A GY	3,15 €	18
3002914	PTFIX 12X1,5-NS15A GY	5,35 €	18
3002917	PTFIX 18X1,5-NS15A GY	7,54 €	18
3002919	PTFIX 6X1,5-NS15A BU	3,15 €	18
3002922	PTFIX 12X1,5-NS15A BU	5,35 €	18
3002926	PTFIX 18X1,5-NS15A BU	7,54 €	18
3002928	PTFIX 6X1,5-NS15A RD	3,15 €	18
3002931	PTFIX 12X1,5-NS15A RD	5,35 €	18
3002934	PTFIX 18X1,5-NS15A RD	7,54 €	18
3002967	PTFIX 6X1,5-NS15A BK	3,15 €	18
3002968	PTFIX 12X1,5-NS15A BK	5,35 €	18
3002969	PTFIX 18X1,5-NS15A BK	7,54 €	18
3002970	PTFIX 6X1,5-NS15A BN	3,15 €	18
3002971	PTFIX 12X1,5-NS15A BN	5,35 €	18
3002972	PTFIX 18X1,5-NS15A BN	7,54 €	18
3002980	PTFIX 6X1,5-NS15A-FE	3,15 €	18
3002981	PTFIX 12X1,5-NS15A-FE	5,35 €	18
3002983	PTFIX 18X1,5-NS15A-FE	7,54 €	18
3005947	FBS 2-10	1,28 €	43
3005950	FBS 2-12	1,46 €	43
3005963	FBS 2-16	1,68 €	43
3009053	UKH 50-IB	17,93 €	30
3009066	UKH 50-IB BU	17,93 €	30
3009105	UKH 50 BU	17,77 €	30
3009118	UKH 50	17,77 €	30
3010013	UKH 95	32,24 €	30
3010110	UKH 150	39,04 €	30
3010123	UKH 150 BU	39,04 €	30
3010136	UKH 95 BU	32,24 €	30
3010217	UKH 240	47,69 €	30
3022218	CLIPFIX 35	1,07 €	45
3022263	CLIPFIX 15	1,14 €	45
3022276	CLIPFIX 35 -5	0,93 €	45
3025042	PT 6-DREHSI (5X20)	8,17 €	11
3025046	PT 6-DREHSILED 24 (5X20)	14,92 €	11
3025163	SK 8	11,13 €	47
3025176	SK 14	12,92 €	47
3025189	SK 20	17,89 €	47
3025338	SK 5	9,69 €	47
3025341	AB-SK	7,76 €	48
3026463	SK 35	18,75 €	47
3026476	AB-SK/E	5,08 €	48
3030116	FBS 2-4	0,61 €	42
3030129	FBS 3-4	1,04 €	42
3030132	FBS 4-4	1,40 €	42
3030145	FBS 5-4	1,78 €	42
3030158	FBS 10-4	3,57 €	42
3030161	FBS 2-5	0,64 €	42
3030174	FBS 3-5	0,96 €	42
3030187	FBS 4-5	1,35 €	43
3030190	FBS 5-5	1,71 €	43
3030213	FBS 10-5	3,55 €	43
3030226	FBS 20-5	6,92 €	43
3030242	FBS 3-6	1,04 €	43
3030255	FBS 4-6	1,39 €	43
3030271	FBS 10-6	3,59 €	43
3030284	FBS 2-8	0,89 €	43
3030297	FBS 3-8	1,29 €	43
3030307	FBS 4-8	1,82 €	43

Sip.no.	Açıklama	Fiyat	Sayfa
3030310	FBS 5-8	2,38 €	43
3030323	FBS 10-8	4,51 €	43
3030336	FBS 2-6	0,68 €	43
3030349	FBS 5-6	1,85 €	43
3030352	FBS 20-4	7,18 €	43
3030365	FBS 20-6	7,85 €	43
3030417	D-ST 2,5	0,64 €	41
3030420	D-ST 4	0,64 €	41
3030433	D-ST 6	0,70 €	41
3030459	D-STTB 2,5	0,69 €	41
3030462	D-STTB 4	0,69 €	41
3030488	D-ST 2,5-TWIN	0,64 €	41
3030491	D-ST 4-TWIN	0,64 €	41
3030511	D-ST 2,5-0,8 OG	0,65 €	41
3030514	D-ST 2,5-QUATTRO	0,70 €	41
3030527	D-ST 4-QUATTRO	0,70 €	41
3030721	ATP-ST 4	0,53 €	42
3030747	ATP-STTB 4	0,82 €	42
3030789	ATP-ST-TWIN	0,73 €	42
3030815	ATP-ST QUATTRO	0,81 €	42
3030860	RB ST 6-(2,5/4)	1,15 €	43
3030873	RB ST 10-(2,5/4)	2,13 €	43
3030886	RB ST 16-(2,5/4)	2,53 €	43
3031076	ST 1,5	0,74 €	24
3031089	ST 1,5 BU	0,74 €	24
3031128	ST 1,5-TWIN	1,22 €	25
3031131	ST 1,5-TWIN BU	1,22 €	25
3031144	ST 1,5-TWIN-PE	2,53 €	25
3031157	STTB 1,5	4,08 €	24
3031160	STTB 1,5 BU	2,08 €	24
3031186	ST 1,5-QUATTRO	1,39 €	25
3031199	ST 1,5-QUATTRO BU	1,39 €	25
3031209	ST 1,5-QUATTRO-PE	4,73 €	25
3031212	ST 2,5	0,79 €	24
3031225	ST 2,5 BU	0,79 €	24
3031238	ST 2,5-PE	3,40 €	24
3031241	ST 2,5-TWIN	1,40 €	25
3031254	ST 2,5-TWIN BU	1,40 €	25
3031267	ST 2,5-TWIN-PE	4,55 €	25
3031270	STTB 2,5	2,57 €	24
3031283	STTB 2,5 BU	2,57 €	24
3031306	ST 2,5-QUATTRO	1,79 €	24
3031319	ST 2,5-QUATTRO BU	1,79 €	24
3031322	ST 2,5-QUATTRO-PE	5,58 €	24
3031364	ST 4	1,05 €	24
3031377	ST 4 BU	1,05 €	24
3031380	ST 4-PE	3,63 €	24
3031393	ST 4-TWIN	1,75 €	25
3031403	ST 4-TWIN BU	1,75 €	25
3031416	ST 4-TWIN-PE	4,92 €	25
3031429	STTB 4	2,87 €	24
3031432	STTB 4 BU	2,87 €	24
3031445	ST 4-QUATTRO	2,18 €	25
3031458	ST 4-QUATTRO BU	2,18 €	25
3031461	ST 4-QUATTRO-PE	6,14 €	25
3031487	ST 6	1,71 €	24
3031490	ST 6 BU	1,71 €	24
3031500	ST 6-PE	5,21 €	25
3031513	ST 1,5-PE	3,48 €	25
3031563	STTB 2,5-DIO/U-O	7,71 €	25
3031584	STTB 2,5-2DIO/U-UL/UR-UL	11,43 €	25
3031597	STTB 2,5-2DIO/U-UL/O-UR	11,43 €	25
3032114	FBS 50-5 BU	17,27 €	43
3032198	FBS 10-6 BU	3,59 €	43
3032729	PAI-4-FIX BU	1,71 €	44
3032732	PAI-4-FIX RD	1,71 €	44
3032745	PAI-4-FIX YE	1,71 €	44
3032774	PAI-4-FIX BK	1,71 €	44
3033126	STU 35/ 4X10	18,58 €	28
3033139	STU 10/ 4X2,5	6,06 €	28
3033142	STU 10/ 4X2,5 BU	6,06 €	28
3033197	D-STU 10/4x25	1,27 €	41
3033210	STU 35/ 4X10 BU	18,58 €	28

Sip.no.	Açıklama	Fiyat	Sayfa
3033702	FBSR 2-5	0,53 €	43
3033710	FBSR 10-5	2,78 €	43
3033715	FBSR 2-6	0,57 €	43
3033716	FBSR 10-6	3,10 €	43
3033808	FBSR 2-8	0,74 €	43
3033809	FBSR 5-8	1,91 €	43
3034358	APT-ME	3,15 €	46
3034361	AP-ME METER	132,00 €	46
3034372	AP 2-TU KS	1,98 €	46
3034373	AP 3-TU KS	2,36 €	46
3034374	APH-ME	4,91 €	46
3034426	D-TIME 6	1,45 €	41
3035056	STTB 4	2,93 €	24
3035069	STTB 4 BU	2,93 €	24
3035098	D-STTB 4	0,69 €	41
3035140	ST 4-HEDI	5,65 €	25
3035483	STTB 4-TG	6,25 €	25
3035548	D-STTB 4-MT	1,02 €	41
3035691	STME 6-DIO/L-R HV	10,59 €	25
3035692	STME 6-DIO/R-L HV	10,59 €	25
3035755	SB-ME 2-6	3,05 €	44
3035756	SB-ME 3-6	4,56 €	44
3035757	SB-ME 4-6	6,09 €	44
3035975	PAI-4-FIX-5/6 BU	1,71 €	44
3035976	PAI-4-FIX-5/6 RD	1,71 €	44
3035977	PAI-4-FIX-5/6 YE	1,71 €	44
3035980	PAI-4-FIX-5/6 BK	1,71 €	44
3036026	STTB 2,5-PE	7,53 €	25
3036039	STTB 4-PE	9,49 €	25
3036042	ST 2,5-3L	4,38 €	25
3036055	ST 2,5-PE/3L	8,08 €	25
3036071	ST 2,5-3PE	8,97 €	25
3036084	ST 2,5-PE/L/N	7,99 €	25
3036097	ST 2,5-PE/L/L	7,11 €	25
3036110	ST 10	2,49 €	25
3036123	ST 10 BU	2,49 €	24
3036136	ST 10-PE	6,09 €	25
3036149	ST 16	3,18 €	24
3036152	ST 16 BU	3,18 €	24
3036165	ST 16-PE	7,43 €	25
3036178	ST 35	21,97 €	24
3036181	ST 35 BU	21,97 €	24
3036194	ST 35-PE	39,00 €	25
3036262	ST 2,5-DIO/L-R	5,71 €	25
3036327	STTB 2,5-PE/N	5,61 €	24
3036330	STTB 2,5-L/N	3,05 €	24
3036343	ST 2,5-MT	3,96 €	25
3036369	ST 4 HESI (5x20)	5,42 €	25
3036372	ST 4-FSI/C	8,06 €	25
3036505	ST 4-FSI/C-LED 24	14,44 €	25
3036518	ST 2,5-DIO/R-L	5,71 €	25
3036547	ST 4-HESILED 24	12,56 €	25
3036563	ST 4-HESILA 250	12,96 €	25
3036576	ST 2,5-QUATTRO-MT	4,68 €	25
3036644	D-ST 10	0,79 €	41
3036657	D-ST 16	0,89 €	41
3036660	D-ST 2,5-3L	0,90 €	41
3036673	D-ST 2,5-PE/3L	0,90 €	41
3036783	P-DI	0,87 €	40
3036796	P-CO	3,60 €	40
3036797	P-CO XL	7,68 €	40
3036806	P-FU 5x20	2,86 €	40
3036819	P-FU 5x20 LED 24	8,22 €	40
3036835	P-FU 5x20 LA 250	9,71 €	40
3036916	FBS 10-5 BU	3,55 €	43
3036929	FBS 20-5 BU	6,92 €	43
3036932	FBS 2-6 BU	0,68 €	43
3036945	FBS 3-6 BU	1,04 €	43
3036958	FBS 4-6 BU	1,39 €	43
3037012	ST 1,5 OG	0,74 €	24
3037025	ST 1,5 YE	0,74 €	24
3037038	ST 1,5 RD	0,74 €	24
3037041	ST 1,5 GN	0,74 €	24

Sip.no.	Açıklama	Fiyat	Sayfa
3037054	ST 1,5 WH	0,74 €	24
3037067	ST 1,5 BK	0,74 €	24
3037070	ST 2,5 OG	0,79 €	24
3037083	ST 2,5 YE	0,79 €	24
3037096	ST 2,5 RD	0,79 €	24
3037106	ST 2,5 GN	0,79 €	24
3037119	ST 2,5 WH	0,79 €	24
3037122	ST 2,5 BK	0,79 €	24
3037135	ST 4 OG	1,05 €	24
3037148	ST 4 YE	1,05 €	24
3037151	ST 4 RD	1,05 €	24
3037164	ST 4 GN	1,05 €	24
3037177	ST 4 WH	1,05 €	24
3037180	ST 4 BK	1,05 €	24
3038338	ST 4-PE/3L	10,08 €	25
3038367	ST 4-TG	2,57 €	25
3038435	ST 2,5-TG	2,34 €	25
3038464	STTB 2,5	2,73 €	24
3038480	STTB 2,5-PE	8,29 €	25
3038493	STTB 2,5 BU	2,73 €	24
3038503	D-STTB 2,5	0,69 €	41
3038590	D-ST 2,5-QUATTRO-MT	0,70 €	41
3038875	ST 4-MT	4,23 €	25
3038930	FBS 50-5	17,27 €	43
3040012	ST 2,5/1P	1,24 €	27
3040025	ST 2,5/1P-PE	3,96 €	27
3040038	ST 2,5-QUATTRO/2P	2,01 €	27
3040054	STTB 2,5/2P	2,99 €	27
3040083	D-ST 2,5 QUATTRO/2P	0,70 €	41
3040096	D-STTB 2,5/2P	0,69 €	41
3040258	SP 2,5/1	1,33 €	27
3040261	SP 2,5/2	2,19 €	27
3040274	SP 2,5/3	3,05 €	27
3040287	SP 2,5/4	3,92 €	27
3040290	SP 2,5/5	4,81 €	27
3040300	SP 2,5/6	5,70 €	27
3040326	SP 2,5/8	7,42 €	27
3040342	SP 2,5/10	9,15 €	27
3040559	PR	0,45 €	28
3040588	PC	1,09 €	28
3040614	PRZ	0,65 €	28
3040627	PZ/2	0,48 €	28
3040630	PR/2	0,61 €	28
3040643	PZ/4	0,44 €	28
3040656	ST 2,5/1P BU	1,24 €	27
3041312	SC 2,5/2	2,32 €	28
3042117	ST 2,5-TWIN/1P	1,52 €	27
3042159	ST 2,5-QUATTRO/4P	1,73 €	27
3042188	SC 2,5/1-L	1,04 €	28
3042191	SC 2,5/1-L BU	1,04 €	28
3042201	SC 2,5/1-L GNYE	1,04 €	28
3042243	D-SC 2,5	0,35 €	28
3042269	SC 2,5/3	2,98 €	28
3042272	SC 2,5/4	3,63 €	28
3042285	SC 2,5/5	4,30 €	28
3042298	SC 2,5/6	4,95 €	28
3042308	SC 2,5/8	6,28 €	28
3042311	SC 2,5/10	7,61 €	28
3042340	SC 2,5-NS/1-L	1,04 €	28
3042450	SC 4/2	2,49 €	28
3042463	SC 4/3	3,69 €	28
3042476	SC 4/4	4,89 €	28
3042489	SC 4/5	6,09 €	28
3042599	SC 4/1-L	1,30 €	28
3042609	SC 4/1-L BU	1,30 €	28
3042612	SC 4/1-L GNYE	1,30 €	28
3042719	ST 4/1P	1,55 €	27
3042722	ST 4/1P-PE	4,23 €	27
3042751	SP 4/1-L	2,03 €	27
3042764	SP 4/1-L BU	2,03 €	27
3042777	SP 4/1-L GNYE	2,03 €	27
3042780	SP 4/1-M	2,03 €	27
3042793	SP 4/1-M BU	2,03 €	27

Sip.no.	Açıklama	Fiyat	Sayfa
3042803	SP 4/1-M GNYE	2,03 €	27
3042816	SP 4/1-R	2,03 €	27
3042829	SP 4/1-R BU	2,03 €	27
3042832	SP 4/1-R GNYE	2,03 €	27
3042874	ST 4/1P BU	1,55 €	27
3042887	SP 4/1	2,03 €	27
3042890	SP 4/2	3,39 €	27
3042900	SP 4/3	4,78 €	27
3042926	SP 4/4	6,13 €	27
3042939	SP 4/5	7,46 €	27
3043019	SP 2,5/1-L	1,33 €	27
3043022	SP 2,5/1-L BU	1,33 €	27
3043035	SP 2,5/1-L GNYE	1,33 €	27
3043043	SP 2,5/1-M	1,33 €	27
3043051	SP 2,5/1-M BU	1,33 €	27
3043064	SP 2,5/1-M GNYE	1,33 €	27
3043077	SP 2,5/1-R	1,33 €	27
3043080	SP 2,5/1-R BU	1,33 €	27
3043093	SP 2,5/1-R GNYE	1,33 €	27
3043307	D-SC 4	0,35 €	28
3043404	SC 4-NS/1-L	1,30 €	28
3043815	SSL 2,5	0,57 €	28
3044076	UT 2,5	0,69 €	30
3044089	UT 2,5 BU	0,69 €	30
3044092	UT 2,5 PE	2,60 €	30
3044102	UT 4	0,83 €	30
3044115	UT 4 BU	0,83 €	30
3044128	UT 4 PE	3,19 €	30
3044131	UT 6	1,37 €	30
3044144	UT 6 BU	1,37 €	30
3044157	UT 6 PE	4,10 €	30
3044160	UT 10	1,93 €	30
3044173	UT 10 PE	4,43 €	30
3044188	UT 10 BU	1,93 €	30
3044199	UT 16	2,49 €	30
3044209	UT 16 BU	2,49 €	30
3044212	UT 16 PE	6,54 €	30
3044225	UT 35	5,52 €	30
3044238	UT 35 BU	5,52 €	30
3044241	UT 35-PE	11,86 €	31
3044364	UT 4-TWIN	2,72 €	30
3044513	UT 2,5-TWIN	2,65 €	30
3044542	UT 2,5-QUATTRO	3,26 €	30
3044571	UT 4-QUATTRO	3,47 €	30
3044636	UTTB 2,5	2,43 €	30
3044649	UTTB 2,5 BU	2,43 €	30
3044665	UTTB 2,5-PE	8,70 €	30
3044720	UTTB 4-TG	7,04 €	30
3044759	UTTB 4-PE	10,56 €	30
3044791	UTTB 4 BU	2,95 €	30
3044814	UTTB 4	2,95 €	30
3045046	UT 2,5 OG	0,69 €	30
3045059	UT 2,5 YE	0,69 €	30
3045062	UT 2,5 RD	0,69 €	30
3045075	UT 2,5 WH	0,69 €	30
3045088	UT 2,5 BK	0,69 €	30
3045091	UT 2,5 GN	0,69 €	30
3045101	UT 4 OG	0,83 €	30
3045114	UT 4 YE	0,83 €	30
3045127	UT 4 RD	0,83 €	30
3045130	UT 4 WH	0,83 €	30
3045143	UT 4 BK	0,83 €	30
3045156	UT 4 GN	0,83 €	30
3045185	UT 6 RD	1,37 €	30
3045208	UT 6 BK	1,37 €	30
3046030	UT 4 HESI (5x20)	3,88 €	31
3046090	UT 4 HESILE 24 (5x20)	8,89 €	31
3046100	UT 4 HESILA 250 (5x20)	9,14 €	31
3046139	UT 4 MT	3,59 €	31
3046142	UT 4-TG	2,68 €	31
3046171	UT 4-MT-P/P	5,62 €	31
3046184	UT 4-MTD	1,37 €	31
3046197	UT 4-MTD BU	1,37 €	31

Sip.no.	Açıklama	Fiyat	Sayfa
3046210	UT 4-MTD-DIO/L-R	9,72 €	31
3046236	UT 4-MTD-DIO/R-L	9,72 €	31
3046272	ATP-TB	0,86 €	42
3046304	UT 10 RD	1,93 €	30
3046320	UT 10 BK	1,93 €	30
3046650	UTTB 2,5-DIO/O-U	13,35 €	31
3046663	UTTB 2,5-DIO/U-O	13,35 €	31
3047028	D-UT 2,5/10	0,62 €	41
3047060	RB UT 10-(2,5/4)	1,87 €	43
3047073	RB UT 16-(2,5/4)	2,21 €	43
3047112	AGK 4-UT 10	2,79 €	43
3047125	AGK 4-UT 16	2,87 €	43
3047138	AGK 4-UT 35	2,87 €	43
3047141	D-UT 2,5/4-TWIN	0,99 €	41
3047167	ATP-UT	0,88 €	42
3047170	D-UT 2,5/4-QUATTRO	0,91 €	41
3047206	D-UT 16	1,13 €	41
3047235	D-UT 2,5/10 BU	0,62 €	41
3047251	RB UT 6-(2,5/4)	0,81 €	43
3047293	D-UTTB 2,5/4	1,31 €	41
3047303	DP-UTTB 2,5/4	0,72 €	41
3047400	UTME 6	9,42 €	32
3047426	D-UTME 6	1,89 €	41
3047452	UTME 4	7,62 €	32
3047453	UTME 4-P/P	7,86 €	32
3047491	D-UTME 4	1,39 €	41
3057432	UTME 4-CT/1P	7,62 €	32
3057445	D-UTME 4-CT/1P	1,46 €	41
3057458	UPCT 4/3	17,74 €	32
3057461	UPCT 4/2	12,99 €	32
3057665	TB 2,5 I BU	0,52 €	36
3057678	TB 4 I BU	0,62 €	36
3057681	TB 6 I BU	1,15 €	36
3057694	TB 10 I BU	1,55 €	36
3057733	TB 3 I BU	0,55 €	36
3059139	AP RSC-T	31,13 €	40
3059786	TB 3 I	0,55 €	36
3059809	D-TB 4/10	0,39 €	41
3059812	D-TB 4-HESI	0,54 €	41
3059825	D-TB 2,5/4-TWIN	0,54 €	41
3059838	D-TB 2,5/4-QUATTRO	0,55 €	41
3059841	TB 2,5-PE I	2,16 €	36
3059867	TB 3-PE I	2,38 €	36
3059870	TB 6-PE I	3,00 €	36
3059883	TB 10-PE I	3,36 €	36
3059896	TB 16-PE I	5,25 €	36
3059906	TB 35-PE I	10,45 €	36
3059919	D-TB 2,5	0,39 €	41
3059922	D-TB 16	0,61 €	41
3059935	D-TB 35	0,64 €	41
3059951	D-TB 6-T	1,09 €	41
3059964	D-TB 2,5/4-2L	0,77 €	41
3059980	TB 4-PE I	2,44 €	36
3064137	UT 2,5-MTD-DIO/L-R	7,49 €	31
3064140	UT 2,5-MTD-DIO/R-L	7,49 €	31
3070321	SBP-TB 6-T 2-8	5,16 €	44
3070323	SBP-TB 6-T 4-8	10,01 €	48
3071400	CGS 50	73,65 €	48
3071410	CGS-AH 50	24,13 €	48
3073319	UW 4/S	3,45 €	206
3073335	UW 10/S	5,53 €	206
3073351	UW 16/S	6,83 €	206
3073377	UW 25/S	8,73 €	206
3073393	UWV 4/S	3,45 €	206
3073416	UWV 10/S	5,53 €	206
3073432	UWV 16/S	6,83 €	206
3073458	UWV 25/S	8,73 €	206
3075842	SB 6-T 2-8	2,55 €	44
3075844	SB 6-T 4-8	5,71 €	44
3075846	SB 6-T 10-8	14,24 €	44
3075896	RBO 6	2,75 €	40
3076659	TB 16 I BU	1,91 €	36
3076662	TB 35 I BU	4,15 €	36

Sip.no.	Açıklama	Fiyat	Sayfa
3100046	MTKD-FE/CUNI	12,55 €	34
3100059	MTKD-CU/CUNI	12,55 €	34
3100062	MTKD-NICR/NI	13,60 €	34
3101223	ATS-MTK	0,90 €	42
3113771	D-PT 1,5/S-3L	0,89 €	41
3200027	AI 0,75- 8 BU	0,03 €	76
3200030	AI 1-8 RD	0,03 €	76
3200043	AI 1,5-8 BK	0,03 €	76
3200072	AI 2,5-18 GY	0,06 €	76
3200522	AI 2,5-8 BU	0,04 €	76
3200535	AI 4-10 GY	0,05 €	76
3200807	AI-TWIN 2X 0,75- 8 GY	0,06 €	76
3200836	AI-TWIN 2X 2,5-10 BU	0,06 €	76
3200933	AI-TWIN 2X 0,5-8 WH	0,06 €	76
3200988	AI-TWIN 2X 1-10 RD	0,08 €	76
3200991	AI-TWIN 2X 1,5-12 BK	0,08 €	76
3201000	AI-TWIN 2X 4-12 GY	0,17 €	76
3201013	AI-TWIN 2X 6-14 YE	0,21 €	76
3201026	AI-TWIN 2X10-14 RD	0,26 €	76
3201068	AI 10-12 IV	0,08 €	76
3201071	AI 35-16 BE	0,28 €	76
3201084	AI 25-16 BN	0,22 €	76
3201097	AI 1-8 YE	0,03 €	76
3201107	AI 6-12 BK	0,06 €	76
3201110	AI 0,75-8 WH	0,03 €	76
3201123	AI 0,5-8 OG	0,03 €	76
3201136	AI 1,5-8 RD	0,03 €	76
3201152	AI 16-12 GN	0,10 €	76
3201178	AI 50-20 OL	0,42 €	76
3208100	PT 1,5/S	0,76 €	8
3208126	PT 1,5/S BU	0,76 €	8
3208127	PT 1,5/S RD	0,76 €	8
3208128	PT 1,5/S BK	0,76 €	8
3208129	PT 1,5/S GN	0,76 €	8
3208130	PT 1,5/S YE	0,76 €	8
3208139	PT 1,5/S-PE	2,68 €	10
3208142	D-PT 1,5/S	0,61 €	41
3208155	PT 1,5/S-TWIN	1,03 €	10
3208168	PT 1,5/S-TWIN BU	1,03 €	10
3208171	PT 1,5/S-TWIN-PE	3,65 €	10
3208184	D-PT 1,5/S-TWIN	0,61 €	41
3208197	PT 1,5/S-QUATTRO	1,24 €	41
3208208	PT 1,5/S-QUATTRO BU	1,24 €	10
3208333	PT 1,5/S-QUATTRO-PE	3,92 €	10
3208375	D-PT 1,5/S-QUATTRO	0,70 €	41
3208511	PTTB 1,5/S	2,08 €	10
3208524	PTTB 1,5/S BU	2,08 €	10
3208579	D-PTTB 1,5/S	0,71 €	42
3208582	PT 1,5/S/1P	0,98 €	14
3208595	PT 1,5/S/1P BU	0,98 €	14
3208943	PT 4-FSI/F	7,69 €	11
3208964	PT 4-FSI/F-LED 24	13,64 €	11
3208977	D-PT 4-TWIN	0,68 €	42
3208979	D-PT 4-QUATTRO	0,70 €	42
3209015	STIO 2,5/3-2B/L	4,65 €	26
3209028	STIO 2,5/3-2B/L-LA24RD/O-M	8,27 €	26
3209044	STIO 2,5/3-PE/B/L	7,60 €	26
3209086	STIO-IN 2,5/3-PE	6,86 €	26
3209112	D-STIO 2,5/3	0,79 €	41
3209196	STIO-IN 2,5/3 OG	4,14 €	26
3209235	P-FU 5X20-5	2,77 €	40
3209248	P-FU 5X20 LED 24-5	7,76 €	40
3209264	P-FU 5X20 LED 250-5	7,66 €	40
3209510	PT 2,5	0,81 €	8
3209511	PT 2,5 YE	0,81 €	8
3209512	PT 2,5 RD	0,81 €	8
3209513	PT 2,5 GN	0,81 €	8
3209514	PT 2,5 WH	0,81 €	8
3209523	PT 2,5 BU	0,81 €	8
3209536	PT 2,5-PE	2,94 €	8
3209549	PT 2,5-TWIN	1,40 €	10
3209552	PT 2,5-TWIN BU	1,40 €	10
3209565	PT 2,5-TWIN-PE	4,65 €	10

Sip.no.	Açıklama	Fiyat	Sayfa
3209578	PT 2,5-QUATTRO	1,91 €	10
3209581	PT 2,5-QUATTRO BU	1,91 €	10
3209594	PT 2,5-QUATTRO-PE	5,46 €	10
3209604	PTTBS 2,5	2,35 €	10
3209617	PTTBS 2,5 BU	2,35 €	10
3209879	PP-H 2,5/ 2	2,01 €	14
3209882	PP-H 2,5/ 3	2,81 €	14
3209895	PP-H 2,5/ 4	3,59 €	14
3209905	PP-H 2,5/ 5	4,39 €	14
3209934	PP-H 2,5/ 8	6,76 €	14
3209950	PP-H 2,5/10	8,34 €	14
3210033	PT 2,5/1P	1,06 €	14
3210046	PT 2,5/1P BU	1,06 €	14
3210059	PT 2,5/1P-PE	3,35 €	14
3210062	PP-H 2,5/1-L	1,22 €	14
3210075	PP-H 2,5/1-L BU	1,22 €	14
3210088	PP-H 2,5/1-L GNYE	1,22 €	14
3210091	PP-H 2,5/1-M	1,22 €	14
3210101	PP-H 2,5/1-M BU	1,22 €	14
3210114	PP-H 2,5/1-M GNYE	1,22 €	14
3210127	PP-H 2,5/1-R	1,22 €	14
3210130	PP-H 2,5/1-R BU	1,22 €	14
3210143	PP-H 2,5/1-R GNYE	1,22 €	14
3210156	PT 2,5-MT	3,64 €	12
3210185	PT 2,5-TG	3,15 €	12
3210301	PT 1,5/S-MT	1,92 €	12
3210442	PT 4-PE/3L	9,31 €	10
3210443	D-PT 4-PE/3L	0,87 €	10
3210499	PT 2,5-3L	4,48 €	10
3210538	PT 2,5-PE/L/N	7,03 €	10
3210541	PT 2,5-PE/L/L	6,53 €	10
3210542	PT 2,5-PE/3L	7,68 €	10
3210543	D-PT 2,5-PE/3L	0,87 €	42
3210567	PTTB 2,5	2,20 €	10
3210570	PTTB 2,5 BU	2,20 €	10
3210596	PTTB 2,5-PE	6,44 €	10
3210923	PTTB 2,5-DIO/O-U	4,95 €	12
3210936	PTTB 2,5-DIO/U-O	4,95 €	12
3210994	PTTB 2,5-L/N	2,62 €	10
3211003	D-PT 2,5-MT	0,65 €	41
3211634	D-PTTB 2,5	0,71 €	42
3211647	D-PT 2,5-3L	0,87 €	42
3211757	PT 4	1,19 €	8
3211758	PT 4 OG	1,19 €	8
3211760	PT 4 BU	1,19 €	8
3211762	PT 4 YE	1,19 €	8
3211766	PT 4-PE	3,86 €	8
3211771	PT 4-TWIN	1,87 €	8
3211775	PT 4-TWIN BU	1,87 €	8
3211776	PT 4 BK	1,19 €	8
3211777	PT 4 RD	1,19 €	8
3211778	PT 4 WH	1,19 €	8
3211780	PT 4-TWIN-PE	4,63 €	10
3211786	PTTB 4	3,16 €	10
3211793	PTTB 4 BU	3,16 €	10
3211797	PT 4-QUATTRO	2,34 €	10
3211802	PT 4-QUATTRO BU	2,34 €	10
3211809	PT 4-QUATTRO-PE	6,09 €	10
3211813	PT 6	1,82 €	8
3211819	PT 6 BU	1,82 €	8
3211822	PT 6-PE	5,02 €	8
3211854	PTTB 4-PE	8,16 €	10
3211861	PT 4-HESI (5x20)	4,95 €	11
3211888	PTTB 4-HESILED 24 (5X20)	11,24 €	11
3211903	PT 4-HESILED 24 (5x20)	12,44 €	11
3211907	PT 4-HESILA 250 (5x20)	12,84 €	11
3211922	PT 4-TG	3,55 €	12
3211933	PT 4-MT	3,69 €	12
3212044	D-PT 6	0,70 €	42
3212057	D-PT 10	0,68 €	42
3212060	D-PT 16 N	0,86 €	42
3212064	PTPOWER 35	9,47 €	9
3212065	PTPOWER 35 BU	9,47 €	9

Sip.no.	Açıklama	Fiyat	Sayfa
3212066	PTPOWER 35-PE	18,00 €	9
3212120	PT 10	2,74 €	8
3212123	PT 10 BU	2,74 €	8
3212131	PT 10-PE	6,09 €	10
3212138	PT 16 N	3,81 €	8
3212139	PTME 4	4,51 €	15
3212142	PT 16 N BU	3,81 €	8
3212147	PT 16 N-PE	8,42 €	10
3212166	PT 6-FSI/C	9,17 €	11
3212167	D-PTME 4	1,04 €	42
3212170	PTME 6	6,96 €	15
3212172	PT 6-FSI/C-LED 24	15,33 €	11
3212329	PT 2,5 OG	0,81 €	8
3212330	PT 2,5 BK	0,81 €	8
3212332	PT 1,5/S/1P-PE	3,17 €	14
3212358	PT 1,5/S-TWIN/1P	1,21 €	14
3212390	PT 1,5/S-QUATTRO/2P	1,34 €	14
3212510	PP-H 1,5/S/2	1,87 €	14
3212523	PP-H 1,5/S/3	2,63 €	14
3212536	PP-H 1,5/S/4	3,36 €	14
3212549	PP-H 1,5/S/5	4,12 €	14
3212552	PP-H 1,5/S/6	4,87 €	14
3212578	PP-H 1,5/S/8	6,36 €	14
3212594	PP-H 1,5/S/10	7,86 €	14
3212659	PP-H 1,5/S/1-L	1,13 €	14
3212662	PP-H 1,5/S/1-L BU	1,13 €	14
3212675	PP-H 1,5/S/1-L GNYE	1,13 €	14
3212688	PP-H 1,5/S/1-M	1,13 €	14
3212691	PP-H 1,5/S/1-M BU	1,13 €	14
3212701	PP-H 1,5/S/1-M GNYE	1,13 €	14
3212714	PP-H 1,5/S/1-R	1,13 €	14
3212727	PP-H 1,5/S/1-R BU	1,13 €	14
3212730	PP-H 1,5/S/1-R GNYE	1,13 €	14
3212882	PR 1,5/S	0,39 €	14
3212895	PR 1,5/S/2	0,54 €	14
3212905	PRZ 1,5/S	0,65 €	14
3213014	FBS 2-3,5	0,57 €	42
3213027	FBS 3-3,5	1,01 €	42
3213043	FBS 5-3,5	2,02 €	42
3213056	FBS 10-3,5	4,63 €	42
3213069	FBS 20-3,5	8,96 €	42
3213098	D-RSC 6	0,58 €	40
3213125	FBS 10-3,5 BU	4,63 €	42
3213137	RBO 8	17,37 €	40
3213138	FBS 20-3,5 BU	8,96 €	42
3213140	UKH 70	23,58 €	30
3213141	UKH 70-PE/S	43,37 €	30
3213142	UKH 70/4X10	28,23 €	30
3213143	UKH 70/4X10 BU	28,23 €	30
3213144	UKH 70/4X10-PE	45,16 €	30
3213357	PPC 1,5/S/1-L	0,87 €	14
3213360	PPC 1,5/S/1-L BU	0,87 €	14
3213373	PPC 1,5/S/1-L GNYE	0,87 €	14
3213386	PPC 1,5/S/ 2	1,93 €	14
3213399	PPC 1,5/S/ 3	2,47 €	14
3213409	PPC 1,5/S/ 4	3,00 €	14
3213412	PPC 1,5/S/ 5	3,55 €	14
3213425	PPC 1,5/S/ 6	4,09 €	14
3213441	PPC 1,5/S/ 8	5,19 €	14
3213467	PPC 1,5/S/10	6,31 €	14
3213690	D-PPC-H 1,5/S	0,33 €	14
3213700	PPC 1,5/S-NS/1-L	0,95 €	14
3213713	PT 1,5/S-3L	3,47 €	10
3213726	PT 1,5/S-3L BU	3,47 €	10
3213739	PT 1,5/S-3PE	8,22 €	10
3213755	PT 1,5/S-PE/L/N	6,35 €	10
3213768	PT 1,5/S-PE/L/L	5,95 €	10
3213946	PTI 2,5-PE/L/NT	4,56 €	11
3213947	PTI 2,5-L/NT	3,18 €	11
3213950	PTI 2,5-PE/L/N	4,16 €	11
3213953	PTI 2,5-L/L	2,62 €	11
3213954	PTI 2,5-L/N	2,62 €	11
3213955	PTI 2,5-PE/L/NTB	6,48 €	11

Sip.no.	Açıklama	Fiyat	Sayfa
3213956	PTI 2,5-L/NTB	5,53 €	11
3213963	PTN 2,5	2,37 €	11
3213967	PTN 6	3,43 €	11
3213968	PTI 2,5	1,05 €	11
3213969	PTI 2,5 BU	1,05 €	11
3213972	PTI 6	2,01 €	11
3213973	PTI 6 BU	2,01 €	11
3213975	D-PTI/3	0,64 €	42
3214039	FP (5x20)	2,07 €	38
3214042	FP (5x20) 24	5,28 €	38
3214071	CP	3,94 €	38
3214080	PTU 35/4X6/6X2,5	15,65 €	12
3214081	PTU 35/4X6/6X2,5 BU	15,65 €	12
3214259	UT 2,5-3L	5,91 €	12
3214314	D-UT 2,5-3L	1,39 €	41
3214657	PTTBS 1,5/S	2,16 €	10
3214660	PTTBS 1,5/S BU	2,16 €	10
3214699	D-PTTBS 1,5/S	0,65 €	42
3215057	EB 2-31/PT	27,89 €	44
3240016	C-RCI 1,5/M3	0,19 €	77
3240017	C-RCI 1,5/M3,5	0,19 €	77
3240018	C-RCI 1,5/M4	0,19 €	77
3240019	C-RCI 1,5/M5	0,19 €	77
3240020	C-RCI 1,5/M6	0,23 €	77
3240021	C-RCI 2,5/M3	0,19 €	77
3240022	C-RCI 2,5/M3,5	0,19 €	77
3240023	C-RCI 2,5/M4	0,15 €	77
3240024	C-RCI 2,5/M5	0,15 €	77
3240025	C-RCI 2,5/M6	0,18 €	77
3240026	C-RCI 2,5/M8	0,22 €	77
3240027	C-RCI 6/M4	0,24 €	77
3240028	C-RCI 6/M5	0,24 €	77
3240029	C-RCI 6/M6	0,25 €	77
3240030	C-RCI 6/M8	0,44 €	77
3240031	C-RCI 6/M10	0,35 €	77
3240032	C-FCI 1,5/M3	0,18 €	77
3240033	C-FCI 1,5/M3,5	0,18 €	77
3240034	C-FCI 1,5/M4	0,18 €	77
3240035	C-FCI 1,5/M5	0,18 €	77
3240036	C-FCI 1,5/M6	0,22 €	77
3240037	C-FCI 2,5/M3	0,18 €	77
3240038	C-FCI 2,5/M3,5	0,18 €	77
3240039	C-FCI 2,5/M4	0,18 €	77
3240040	C-FCI 2,5/M5	0,18 €	77
3240041	C-FCI 2,5/M6	0,23 €	77
3240042	C-FCI 6/M4	0,27 €	77
3240043	C-FCI 6/M5	0,27 €	77
3240044	C-FCI 6/M6	0,33 €	77
3240045	C-FCI 6/M8	0,33 €	77
3240152	C-SCF 1/2,8X0,5	0,18 €	77
3240153	C-SCF 1/2,8X0,8	0,18 €	77
3240154	C-SCF 1,5/4,8X0,5	0,26 €	77
3240155	C-SCF 1,5/4,8X0,8	0,26 €	77
3240156	C-SCF 1,5/6,3X0,8	0,30 €	77
3240157	C-SCF 2,5/4,8X0,5	0,27 €	77
3240158	C-SCF 2,5/4,8X0,8	0,27 €	77
3240159	C-SCF 2,5/6,3X0,8	0,30 €	77
3240160	C-SCF 6/6,3X0,8	0,33 €	77
3240161	C-SCM 1,5/6,3X0,8	0,33 €	77
3240162	C-SCM 2,5/6,3X0,8	0,34 €	77
3240187	CD 25X25	9,48 €	78
3240188	CD 25X40	9,69 €	78
3240189	CD 40X40	12,08 €	78
3240190	CD 60X40	15,02 €	78
3240191	CD 25X60	13,13 €	78
3240192	CD 40X60	15,28 €	78
3240193	CD 60X60	19,68 €	78
3240194	CD 80X60	26,64 €	78
3240195	CD 100X60	30,61 €	78
3240196	CD 120X60	37,82 €	78
3240198	CD 40X80	21,29 €	78
3240199	CD 60X80	25,77 €	78
3240200	CD 80X80	30,61 €	78

Sip.no.	Açıklama	Fiyat	Sayfa
3240201	CD 100X80	37,82 €	78
3240219	C-RCI 10/M5	0,80 €	77
3240220	C-RCI 10/M6	0,80 €	77
3240221	C-RCI 10/M8	0,80 €	77
3240222	C-RCI 10/M10	1,10 €	77
3240252	WCC 14	4,31 €	45
3240253	WCC 18	4,43 €	45
3240254	WCC 22	4,55 €	45
3240255	WCC 26	4,96 €	45
3240256	WCC 30	5,48 €	45
3240262	NS 30/15 PERF 2000 mm	16,84 €	45
3240265	AH-ME	29,80 €	46
3240284	CD WR	1,58 €	78
3240285	CD COVER 25	3,74 €	78
3240286	CD COVER 40	5,47 €	78
3240287	CD COVER 60	8,46 €	78
3240288	CD COVER 80	13,05 €	78
3240289	CD COVER 100	18,58 €	78
3240290	CD COVER 120	22,81 €	78
3240498	RVT-PA 4	0,24 €	78
3240499	RVT-PA 6	0,32 €	78
3240732	WT-HF 2,5X98	0,03 €	79
3240733	WT-HF 2,5X98 BK	0,03 €	79
3240736	WT-HF 2,6X160	0,04 €	79
3240737	WT-HF 2,6X160 BK	0,04 €	79
3240740	WT-HF 2,6X200	0,04 €	79
3240741	WT-HF 2,6X200 BK	0,04 €	79
3240744	WT-HF 3,6X140	0,04 €	79
3240745	WT-HF 3,6X140 BK	0,04 €	79
3240748	WT-HF 3,6X200	0,04 €	79
3240749	WT-HF 3,6X200 BK	0,04 €	79
3240752	WT-HF 3,6X290	0,07 €	79
3240753	WT-HF 3,6X290 BK	0,07 €	79
3240760	WT-HF 4,5X200	0,07 €	79
3240761	WT-HF 4,5X200 BK	0,07 €	79
3240768	WT-HF 4,5X360	0,11 €	79
3240769	WT-HF 4,5X360 BK	0,11 €	79
3240772	WT-HF 7,8X300	0,21 €	79
3240773	WT-HF 7,8X300 BK	0,21 €	79
3240774	WT-HF 7,8X365	0,22 €	79
3240775	WT-HF 7,8X365 BK	0,22 €	79
3240778	WT-HF 9X780	0,81 €	79
3240779	WT-HF 9X780 BK	0,81 €	79
3240807	WT-STEEL S 4,6X150	1,17 €	79
3240808	WT-STEEL S 4,6X201	1,21 €	79
3240810	WT-STEEL S 4,6X360	1,45 €	79
3244410	PTIO 1,5/S/3	4,10 €	12
3244423	PTIO 1,5/S/3-LED 24 RD	6,80 €	12
3244436	PTIO 1,5/S/3-LED 24 GN	6,80 €	12
3244449	PTIO 1,5/S/3-PE	6,70 €	12
3244559	PTIO-IN 2,5/3 OG	3,65 €	12
3244575	D-PTIO 1,5/S/3	0,63 €	41
3244589	D-PTIO 1,5/S/5	0,71 €	41
3244601	UKH 70 BU	23,58 €	30
3244614	RBO 10	23,65 €	40
3244627	RBO 12	31,11 €	40
3244630	RBO 16	35,66 €	40
3245134	SCBI 10-8,15	5,49 €	42
3246117	SCBI 10-5 N	4,09 €	42
3246120	SCBI 10-6	4,03 €	42
3246133	SCBI 10-8	4,23 €	42
3246146	SCBI 10-10	5,48 €	42
3246159	SCBI 10-12	7,66 €	42
3246162	SCBI 2-15	2,25 €	42
3246175	INB 10-5	1,65 €	44
3246188	INB 10-6	2,52 €	44
3246191	INB 10-8	3,09 €	44
3246201	INB 10-10	4,14 €	44
3246214	INB 10-12	4,55 €	44
3246311	TB 2,5 I	0,52 €	36
3246324	TB 4 I	0,62 €	36
3246340	TB 10 I	1,55 €	36
3246353	TB 16 I	1,91 €	36

Sip.no.	Açıklama	Fiyat	Sayfa
3246366	TB 35 I	4,15 €	36
3246379	TB 4-MT I	2,33 €	38
3246382	TB 4-TG I	1,65 €	38
3246395	TB 4-TG-P/P I	1,91 €	38
3246405	TB 4-MT-P/P I	3,31 €	38
3246418	TB 4-HESI (5X20) I	3,59 €	37
3246421	TB 4-HEDI I	3,46 €	37
3246434	TB 4-HESILED 24 (5X20) I	7,02 €	37
3246447	TB 4-HESILED 60 (5X20) I	7,02 €	37
3246450	TB 4-HESILA 250 (5X20) I	7,23 €	37
3246463	TB 6-T I	4,61 €	38
3246476	TBD 6 I	3,36 €	38
3246492	TB 2,5-QUATTRO I	2,80 €	36
3246502	TB 4-TWIN I	2,15 €	36
3246515	TB 4-QUATTRO I	2,90 €	36
3246528	TB 2,5-2L I	2,28 €	37
3246544	TB 4-2L I	2,46 €	37
3246573	SCBI 3-15	3,09 €	42
3246612	SCBI 5-15	4,79 €	42
3246749	TBIO 2,5 I	2,96 €	37
3246777	TB 4-2L-HESILED 60 (5X20) I	10,77 €	38
3246784	TB 2,5-3L I	4,78 €	38
3246812	TB 2,5-L/L/TG I	7,34 €	37
3246819	TB 4-2L-HESILA 250 (5X20) I	10,30 €	38
3246826	TB 2,5-PE/3L I	7,40 €	37
3246833	TB 4-PE/3L I	10,52 €	37
3246847	TB 4-2L-HESI (5X20) I	6,45 €	38
3246854	TB 4-2L-HESILED 24 (5X20) I	11,32 €	38
3246882	TBIO 2,5-PE I	4,06 €	37
3246889	TBIO 2,5-PE/L/L I	5,18 €	37
3246896	TBIO 2,5-PE/TG I	5,08 €	37
3246903	TBIO 2,5-PE/L/TG I	5,52 €	37
3246959	ATP-TB/3	0,93 €	42
3246966	E/TB	1,11 €	45
3246980	FP IO (5X20)	1,62 €	38
3246994	FP IO (5X20) LED 24	5,97 €	38
3247159	INBS 10-8	3,06 €	44
3247180	TB 50 I	13,94 €	36
3247187	TB 50 I BU	13,94 €	36
3247194	TB 70 I	18,10 €	36
3247201	TB 70 I BU	18,10 €	36
3247222	SCBI 2-20 N	4,16 €	42
3247229	SCBI 3-20 N	4,75 €	42
3247400	UKH 50 1500 V	17,11 €	30
3247402	UKH 50 1500 V BU	17,11 €	30
3247419	UKH 95 1500 V	34,77 €	30
3247420	UKH 95 1500 V BU	34,77 €	30
3247433	UKH 150 1500 V	42,22 €	30
3247461	UKH 70 1500 V	25,54 €	30
3247967	HC-RBO 8	2,45 €	40
3247970	HC-RBO 10	3,09 €	40
3247983	HC-RBO 12	3,77 €	40
3247996	HC-RBO 16	3,77 €	40
3248100	MPT 1,5/S	0,81 €	15
3248101	MPT 1,5/S BU	0,81 €	15
3248110	MPT 1,5/S-PE	2,11 €	15
3248120	D-MPT 1,5/S	0,25 €	15
3248125	MPT 2,5	0,87 €	15
3248126	MPT 2,5 BU	0,87 €	15
3248130	MPT 2,5-PE	2,22 €	15
3248140	D-MPT 2,5	0,25 €	15
3249000	MPT 4	1,00 €	15
3249001	MPT 4 BU	1,00 €	15
3249002	MPT 4-PE	2,31 €	15
3249003	D-MPT 4	0,35 €	15
3251200	TB 95 I	23,44 €	36
3251201	TB 150 I	28,26 €	36
3251202	TB 240 I	34,63 €	36
3251203	TB 95 I BU	23,44 €	36
3251204	TB 150 I BU	28,26 €	36
3251205	TB 240 I BU	34,63 €	36
3251206	TB 50-PE I	27,76 €	36
3251207	TB 70-PE I	52,20 €	36

Sip.no.	Açıklama	Fiyat	Sayfa
3251208	TB 95-PE I	59,49 €	36
3251212	INB 2-25	9,06 €	44
3251213	INB 3-25	13,17 €	44
3251214	INB 2-31	13,02 €	44
3251215	INB 3-31	19,56 €	44
3251216	INB 2-36	15,06 €	44
3260050	PTPOWER 50	21,16 €	9
3260051	PTPOWER 50 BU	21,16 €	9
3260052	PTPOWER 50-PE	35,03 €	9
3260065	PTPOWER 50 P	21,57 €	9
3260067	EB 2-20/PT	10,03 €	44
3260100	PTPOWER 95	36,00 €	9
3260103	PTPOWER 95 BU	36,00 €	9
3260106	PTPOWER 95-PE	49,61 €	9
3260145	AGK 10-PTPOWER	4,67 €	43
3260157	EB 2-25/PT	11,92 €	44
3260163	PTPOWER 95 P	36,73 €	9
3260166	PTPOWER 95 P BU	36,73 €	9
3270115	PTRV 4 /WH	10,82 €	13
3270118	PTRV 4 BU/BU	10,82 €	13
3270121	PTRV 4 /RD	10,82 €	13
3270136	PTRV 8 BU/BU	21,11 €	13
3270137	PTRV 8 /RDWH	21,11 €	13
3270151	D-PTRV 4 WH	1,77 €	13
3270152	D-PTRV 4 WH 1-4	2,03 €	13
3270153	D-PTRV 4 WH A-D	2,03 €	13
3270154	D-PTRV 8 WH	2,33 €	13
3270155	D-PTRV 8 WH 1-8	2,56 €	13
3270156	D-PTRV 8 WH A-H	2,56 €	13
3270157	PTRVB 4-PV	15,45 €	13
3270158	PTRVB 4-FI	15,45 €	13
3270159	PTRVB 8-PV	30,01 €	13
3270160	PTRVB 8-FI	30,01 €	13
3270167	CDC-PTRV	2,33 €	13
3273000	PTFIX 6X2,5-NS35 GY	3,36 €	19
3273002	PTFIX 6X2,5-NS35 BU	3,36 €	19
3273004	PTFIX 6X2,5-NS35 RD	3,36 €	19
3273010	PTFIX 6X2,5-NS35 BN	3,36 €	19
3273014	PTFIX 6X2,5-NS35 BK	3,36 €	19
3273020	PTFIX 6X2,5-NS35-FE	3,36 €	19
3273022	PTFIX 12X2,5-NS35 GY	5,77 €	19
3273024	PTFIX 12X2,5-NS35 BU	5,77 €	19
3273026	PTFIX 12X2,5-NS35 RD	5,77 €	19
3273032	PTFIX 12X2,5-NS35 BN	5,77 €	19
3273036	PTFIX 12X2,5-NS35 BK	5,77 €	19
3273042	PTFIX 12X2,5-NS35-FE	5,77 €	19
3273044	PTFIX 18X2,5-NS35 GY	8,19 €	19
3273046	PTFIX 18X2,5-NS35 BU	8,19 €	19
3273048	PTFIX 18X2,5-NS35 RD	8,19 €	19
3273054	PTFIX 18X2,5-NS35 BN	8,19 €	19
3273058	PTFIX 18X2,5-NS35 BK	8,19 €	19
3273064	PTFIX 18X2,5-NS35-FE	8,19 €	19
3273066	PTFIX 6/6X2,5-NS35 GY	4,14 €	19
3273068	PTFIX 6/6X2,5-NS35 BU	4,14 €	19
3273070	PTFIX 6/6X2,5-NS35 RD	4,14 €	19
3273076	PTFIX 6/6X2,5-NS35 BN	4,14 €	19
3273080	PTFIX 6/6X2,5-NS35 BK	4,14 €	19
3273086	PTFIX 6/6X2,5-NS35-FE	4,14 €	19
3273088	PTFIX 6/12X2,5-NS35 GY	6,54 €	19
3273090	PTFIX 6/12X2,5-NS35 BU	6,54 €	19
3273092	PTFIX 6/12X2,5-NS35 RD	6,54 €	19
3273098	PTFIX 6/12X2,5-NS35 BN	6,54 €	19
3273102	PTFIX 6/12X2,5-NS35 BK	6,54 €	19
3273108	PTFIX 6/12X2,5-NS35-FE	6,54 €	19
3273110	PTFIX 6/18X2,5-NS35 GY	8,97 €	19
3273112	PTFIX 6/18X2,5-NS35 BU	8,97 €	19
3273114	PTFIX 6/18X2,5-NS35 RD	8,97 €	19
3273120	PTFIX 6/18X2,5-NS35 BN	8,97 €	19
3273124	PTFIX 6/18X2,5-NS35 BK	8,97 €	19
3273130	PTFIX 6/18X2,5-NS35-FE	8,97 €	19
3273132	PTFIX 6X2,5-NS35A GY	3,36 €	19
3273134	PTFIX 6X2,5-NS35A BU	3,36 €	19
3273136	PTFIX 6X2,5-NS35A RD	3,36 €	19

Sip.no.	Açıklama	Fiyat	Sayfa
3273142	PTFIX 6X2,5-NS35A BN	3,36 €	19
3273146	PTFIX 6X2,5-NS35A BK	3,36 €	19
3273152	PTFIX 6X2,5-NS35A-FE	3,36 €	19
3273154	PTFIX 12X2,5-NS35A GY	5,77 €	19
3273156	PTFIX 12X2,5-NS35A BU	5,77 €	19
3273158	PTFIX 12X2,5-NS35A RD	5,77 €	19
3273164	PTFIX 12X2,5-NS35A BN	5,77 €	19
3273168	PTFIX 12X2,5-NS35A BK	5,77 €	19
3273174	PTFIX 12X2,5-NS35A-FE	5,77 €	19
3273176	PTFIX 18X2,5-NS35A GY	8,19 €	19
3273178	PTFIX 18X2,5-NS35A BU	8,19 €	19
3273180	PTFIX 18X2,5-NS35A RD	8,19 €	19
3273186	PTFIX 18X2,5-NS35A BN	8,19 €	19
3273190	PTFIX 18X2,5-NS35A BK	8,19 €	19
3273196	PTFIX 18X2,5-NS35A-FE	8,19 €	19
3273198	PTFIX 6/6X2,5-NS35A GY	4,14 €	19
3273200	PTFIX 6/6X2,5-NS35A BU	4,14 €	19
3273202	PTFIX 6/6X2,5-NS35A RD	4,14 €	19
3273208	PTFIX 6/6X2,5-NS35A BN	4,14 €	19
3273212	PTFIX 6/6X2,5-NS35A BK	4,14 €	19
3273218	PTFIX 6/6X2,5-NS35A-FE	4,14 €	19
3273220	PTFIX 6/12X2,5-NS35A GY	6,54 €	19
3273222	PTFIX 6/12X2,5-NS35A BU	6,54 €	19
3273224	PTFIX 6/12X2,5-NS35A RD	6,54 €	19
3273230	PTFIX 6/12X2,5-NS35A BN	6,54 €	19
3273234	PTFIX 6/12X2,5-NS35A BK	6,54 €	19
3273240	PTFIX 6/12X2,5-NS35A-FE	6,54 €	19
3273242	PTFIX 6/18X2,5-NS35A GY	8,97 €	19
3273244	PTFIX 6/18X2,5-NS35A BU	8,97 €	19
3273246	PTFIX 6/18X2,5-NS35A RD	8,97 €	19
3273252	PTFIX 6/18X2,5-NS35A BN	8,97 €	19
3273256	PTFIX 6/18X2,5-NS35A BK	8,97 €	19
3273262	PTFIX 6/18X2,5-NS35A-FE	8,97 €	19
3273264	PTFIX 6X2,5 GY	2,43 €	19
3273266	PTFIX 6X2,5 BU	2,43 €	19
3273268	PTFIX 6X2,5 RD	2,43 €	19
3273274	PTFIX 6X2,5 BN	2,43 €	19
3273278	PTFIX 6X2,5 BK	2,43 €	19
3273284	PTFIX 6X2,5-FE	2,43 €	19
3273286	PTFIX 12X2,5 GY	4,84 €	19
3273288	PTFIX 12X2,5 BU	4,84 €	19
3273290	PTFIX 12X2,5 RD	4,84 €	19
3273296	PTFIX 12X2,5 BN	4,84 €	19
3273300	PTFIX 12X2,5 BK	4,84 €	19
3273306	PTFIX 12X2,5-FE	4,84 €	19
3273308	PTFIX 18X2,5 GY	7,27 €	19
3273310	PTFIX 18X2,5 BU	7,27 €	19
3273312	PTFIX 18X2,5 RD	7,27 €	19
3273318	PTFIX 18X2,5 BN	7,27 €	19
3273322	PTFIX 18X2,5 BK	7,27 €	19
3273328	PTFIX 18X2,5-FE	7,27 €	19
3273330	PTFIX 6/6X2,5 GY	3,20 €	19
3273332	PTFIX 6/6X2,5 BU	3,20 €	19
3273334	PTFIX 6/6X2,5 RD	3,20 €	19
3273340	PTFIX 6/6X2,5 BN	3,20 €	19
3273344	PTFIX 6/6X2,5 BK	3,20 €	19
3273350	PTFIX 6/6X2,5-FE	3,20 €	19
3273352	PTFIX 6/12X2,5 GY	5,63 €	19
3273354	PTFIX 6/12X2,5 BU	5,63 €	19
3273356	PTFIX 6/12X2,5 RD	5,63 €	19
3273362	PTFIX 6/12X2,5 BN	5,63 €	19
3273366	PTFIX 6/12X2,5 BK	5,63 €	19
3273372	PTFIX 6/12X2,5-FE	5,63 €	19
3273374	PTFIX 6/18X2,5 GY	8,03 €	19
3273376	PTFIX 6/18X2,5 BU	8,03 €	19
3273378	PTFIX 6/18X2,5 RD	8,03 €	19
3273384	PTFIX 6/18X2,5 BN	8,03 €	19
3273388	PTFIX 6/18X2,5 BK	8,03 €	19
3273394	PTFIX 6/18X2,5-FE	8,03 €	19
3273526	PTFIX 6X4-NS35 GY	4,04 €	20
3273528	PTFIX 6X4-NS35 BU	4,04 €	20
3273530	PTFIX 6X4-NS35 RD	4,04 €	20
3273536	PTFIX 6X4-NS35 BN	4,04 €	20

Sip.no.	Açıklama	Fiyat	Sayfa
3273540	PTFIX 6X4-NS35 BK	4,04 €	20
3273546	PTFIX 6X4-NS35-FE	4,04 €	20
3273548	PTFIX 12X4-NS35 GY	7,10 €	20
3273550	PTFIX 12X4-NS35 BU	7,10 €	20
3273552	PTFIX 12X4-NS35 RD	7,10 €	20
3273558	PTFIX 12X4-NS35 BN	7,10 €	20
3273562	PTFIX 12X4-NS35 BK	7,10 €	20
3273568	PTFIX 12X4-NS35-FE	7,10 €	20
3273570	PTFIX 18X4-NS35 GY	10,19 €	20
3273572	PTFIX 18X4-NS35 BU	10,19 €	20
3273574	PTFIX 18X4-NS35 RD	10,19 €	20
3273580	PTFIX 18X4-NS35 BN	10,19 €	20
3273584	PTFIX 18X4-NS35 BK	10,19 €	20
3273590	PTFIX 18X4-NS35-FE	10,19 €	20
3273592	PTFIX 10/6X4-NS35 GY	5,08 €	20
3273594	PTFIX 10/6X4-NS35 BU	5,08 €	20
3273596	PTFIX 10/6X4-NS35 RD	5,08 €	20
3273602	PTFIX 10/6X4-NS35 BN	5,08 €	20
3273606	PTFIX 10/6X4-NS35 BK	5,08 €	20
3273612	PTFIX 10/6X4-NS35-FE	5,08 €	20
3273614	PTFIX 10/12X4-NS35 GY	8,15 €	20
3273616	PTFIX 10/12X4-NS35 BU	8,15 €	20
3273618	PTFIX 10/12X4-NS35 RD	8,15 €	20
3273624	PTFIX 10/12X4-NS35 BN	8,15 €	20
3273628	PTFIX 10/12X4-NS35 BK	8,15 €	20
3273634	PTFIX 10/12X4-NS35-FE	8,15 €	20
3273636	PTFIX 10/18X4-NS35 GY	11,23 €	20
3273638	PTFIX 10/18X4-NS35 BU	11,23 €	20
3273640	PTFIX 10/18X4-NS35 RD	11,23 €	20
3273646	PTFIX 10/18X4-NS35 BN	11,23 €	20
3273650	PTFIX 10/18X4-NS35 BK	11,23 €	20
3273656	PTFIX 10/18X4-NS35-FE	11,23 €	20
3273658	PTFIX 6X4-NS35A GY	4,04 €	20
3273660	PTFIX 6X4-NS35A BU	4,04 €	20
3273662	PTFIX 6X4-NS35A RD	4,04 €	20
3273668	PTFIX 6X4-NS35A BN	4,04 €	20
3273672	PTFIX 6X4-NS35A BK	4,04 €	20
3273678	PTFIX 6X4-NS35A-FE	4,04 €	20
3273680	PTFIX 12X4-NS35A GY	7,10 €	20
3273682	PTFIX 12X4-NS35A BU	7,10 €	20
3273684	PTFIX 12X4-NS35A RD	7,10 €	20
3273690	PTFIX 12X4-NS35A BN	7,10 €	20
3273694	PTFIX 12X4-NS35A BK	7,10 €	20
3273700	PTFIX 12X4-NS35A-FE	7,10 €	20
3273702	PTFIX 18X4-NS35A GY	10,19 €	20
3273704	PTFIX 18X4-NS35A BU	10,19 €	20
3273706	PTFIX 18X4-NS35A RD	10,19 €	20
3273712	PTFIX 18X4-NS35A BN	10,19 €	20
3273716	PTFIX 18X4-NS35A BK	10,19 €	20
3273722	PTFIX 18X4-NS35A-FE	10,19 €	20
3273724	PTFIX 10/6X4-NS35A GY	5,08 €	20
3273726	PTFIX 10/6X4-NS35A BU	5,08 €	20
3273728	PTFIX 10/6X4-NS35A RD	5,08 €	20
3273734	PTFIX 10/6X4-NS35A BN	5,08 €	20
3273738	PTFIX 10/6X4-NS35A BK	5,08 €	20
3273744	PTFIX 10/6X4-NS35A-FE	5,08 €	20
3273746	PTFIX 10/12X4-NS35A GY	8,15 €	20
3273748	PTFIX 10/12X4-NS35A BU	8,15 €	20
3273750	PTFIX 10/12X4-NS35A RD	8,15 €	20
3273756	PTFIX 10/12X4-NS35A BN	8,15 €	20
3273760	PTFIX 10/12X4-NS35A BK	8,15 €	20
3273766	PTFIX 10/12X4-NS35A-FE	8,15 €	20
3273768	PTFIX 10/18X4-NS35A GY	11,23 €	20
3273770	PTFIX 10/18X4-NS35A BU	11,23 €	20
3273772	PTFIX 10/18X4-NS35A RD	11,23 €	20
3273778	PTFIX 10/18X4-NS35A BN	11,23 €	20
3273782	PTFIX 10/18X4-NS35A BK	11,23 €	20
3273788	PTFIX 10/18X4-NS35A-FE	11,23 €	20
3273790	PTFIX 6X4 GY	3,10 €	20
3273792	PTFIX 6X4 BU	3,10 €	20
3273794	PTFIX 6X4 RD	3,10 €	20
3273800	PTFIX 6X4 BN	3,10 €	20
3273804	PTFIX 6X4 BK	3,10 €	20

